

お客様各位

カタログ等資料中の旧社名の扱いについて

2010年4月1日を以ってNECエレクトロニクス株式会社及び株式会社ルネサステクノロジが合併し、両社の全ての事業が当社に承継されております。従いまして、本資料中には旧社名での表記が残っておりますが、当社の資料として有効ですので、ご理解の程宜しくお願い申し上げます。

ルネサスエレクトロニクス ホームページ (<http://www.renesas.com>)

2010年4月1日
ルネサスエレクトロニクス株式会社

【発行】ルネサスエレクトロニクス株式会社 (<http://www.renesas.com>)

【問い合わせ先】 <http://japan.renesas.com/inquiry>

ご注意書き

1. 本資料に記載されている内容は本資料発行時点のものであり、予告なく変更することがあります。当社製品のご購入およびご使用にあたりましては、事前に当社営業窓口で最新の情報をご確認いただきますとともに、当社ホームページなどを通じて公開される情報に常にご注意ください。
2. 本資料に記載された当社製品および技術情報の使用に関連し発生した第三者の特許権、著作権その他の知的財産権の侵害等に関し、当社は、一切その責任を負いません。当社は、本資料に基づき当社または第三者の特許権、著作権その他の知的財産権を何ら許諾するものではありません。
3. 当社製品を改造、改変、複製等しないでください。
4. 本資料に記載された回路、ソフトウェアおよびこれらに関連する情報は、半導体製品の動作例、応用例を説明するものです。お客様の機器の設計において、回路、ソフトウェアおよびこれらに関連する情報を使用する場合には、お客様の責任において行ってください。これらの使用に起因しお客様または第三者に生じた損害に関し、当社は、一切その責任を負いません。
5. 輸出に際しては、「外国為替及び外国貿易法」その他輸出関連法令を遵守し、かかる法令の定めるところにより必要な手続を行ってください。本資料に記載されている当社製品および技術を大量破壊兵器の開発等の目的、軍事利用の目的その他軍事用途の目的で使用しないでください。また、当社製品および技術を国内外の法令および規則により製造・使用・販売を禁止されている機器に使用することができません。
6. 本資料に記載されている情報は、正確を期すため慎重に作成したのですが、誤りが無いことを保証するものではありません。万一、本資料に記載されている情報の誤りに起因する損害がお客様に生じた場合においても、当社は、一切その責任を負いません。
7. 当社は、当社製品の品質水準を「標準水準」、「高品質水準」および「特定水準」に分類しております。また、各品質水準は、以下に示す用途に製品が使われることを意図しておりますので、当社製品の品質水準をご確認ください。お客様は、当社の文書による事前の承諾を得ることなく、「特定水準」に分類された用途に当社製品を使用することができません。また、お客様は、当社の文書による事前の承諾を得ることなく、意図されていない用途に当社製品を使用することができません。当社の文書による事前の承諾を得ることなく、「特定水準」に分類された用途または意図されていない用途に当社製品を使用したことによりお客様または第三者に生じた損害等に関し、当社は、一切その責任を負いません。なお、当社製品のデータ・シート、データ・ブック等の資料で特に品質水準の表示がない場合は、標準水準製品であることを表します。
標準水準： コンピュータ、OA 機器、通信機器、計測機器、AV 機器、家電、工作機械、パーソナル機器、産業用ロボット
高品質水準： 輸送機器（自動車、電車、船舶等）、交通用信号機器、防災・防犯装置、各種安全装置、生命維持を目的として設計されていない医療機器（厚生労働省定義の管理医療機器に相当）
特定水準： 航空機器、航空宇宙機器、海底中継機器、原子力制御システム、生命維持のための医療機器（生命維持装置、人体に埋め込み使用するもの、治療行為（患部切り出し等）を行うもの、その他直接人命に影響を与えるもの）（厚生労働省定義の高度管理医療機器に相当）またはシステム等
8. 本資料に記載された当社製品のご使用につき、特に、最大定格、動作電源電圧範囲、放熱特性、実装条件その他諸条件につきましては、当社保証範囲内でご使用ください。当社保証範囲を超えて当社製品をご使用された場合の故障および事故につきましては、当社は、一切その責任を負いません。
9. 当社は、当社製品の品質および信頼性の向上に努めておりますが、半導体製品はある確率で故障が発生したり、使用条件によっては誤動作したりする場合があります。また、当社製品は耐放射線設計については行っておりません。当社製品の故障または誤動作が生じた場合も、人身事故、火災事故、社会的損害などを生じさせないようお客様の責任において冗長設計、延焼対策設計、誤動作防止設計等の安全設計およびエージング処理等、機器またはシステムとしての出荷保証をお願いいたします。特に、マイコンソフトウェアは、単独での検証は困難なため、お客様が製造された最終の機器・システムとしての安全検証をお願いいたします。
10. 当社製品の環境適合性等、詳細につきましては製品個別に必ず当社営業窓口までお問合せください。ご使用に際しては、特定の物質の含有・使用を規制する RoHS 指令等、適用される環境関連法令を十分調査のうえ、かかる法令に適合するようご使用ください。お客様がかかる法令を遵守しないことにより生じた損害に関し、当社は、一切その責任を負いません。
11. 本資料の全部または一部を当社の文書による事前の承諾を得ることなく転載または複製することを固くお断りいたします。
12. 本資料に関する詳細についてのお問い合わせその他お気付きの点等がございましたら当社営業窓口までご照会ください。

注 1. 本資料において使用されている「当社」とは、ルネサスエレクトロニクス株式会社およびルネサスエレクトロニクス株式会社とその総株主の議決権の過半数を直接または間接に保有する会社をいいます。

注 2. 本資料において使用されている「当社製品」とは、注 1 において定義された当社の開発、製造製品をいいます。

M32C/81, 82, 83 グループ インテリジェント I/O グループ 0,1 外部クロックを使用したクロック同期形シリアル通信

1.0 要約

この資料では、インテリジェント I/O グループ 0,1 で外部クロックを使用したクロック同期形シリアル通信の方法について説明します。

2.0 はじめに

この資料で説明する応用例は M32C/81,82,83 グループのマイコンでの利用に適用されます。

3.0 応用例の説明

この応用例では、M32C/83 グループのインテリジェント I/O グループ 1 で、表 1 で選択した機能を用いたクロック同期形シリアル通信を行います。

送信データを ISTxD1 端子から出力します。また、転送クロックを ISCLK1 端子、受信データを ISRxD1 端子に入力します。

通信中に外部クロックが停止した場合、インテリジェント I/O グループ 1 で初期化と同じルーチンを実行し再設定を行います。

表 1 クロック同期形シリアル I/O モードにおける選択機能

項目	内容	選択
転送クロック	内部クロック	
	外部クロック	○
転送フォーマット	LSB ファースト	
	MSB ファースト	
TxD,RxD 出力極性切り替え	反転しない	
	反転する	
送信割り込み要因	G1TB レジスタ空	
	送信完了	

注) 通信設定は ISCLK1 端子が"H"の状態で行ってください。

3.1 設定方法

3.1.1 ポート設定方法

インテリジェント I/O グループ 1 で使用するポートの設定方法について以下に示します。各レジスタの詳細は、M32C/81, 82, 83 グループハードウェアマニュアルを参照してください。

(1) IPSレジスタ

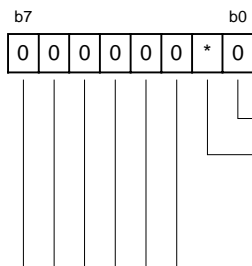

- 使用しません。"0"にしてください。
- IPS1 グループ1入力端子選択ビット
 - 0 : ISRxD1をP7₅に割り当てる
 - 1 : ISRxD1をP11₂に割り当てる
- 使用しません。"000000₂"にしてください。

この設定により、受信端子を選択します。

(2) PSCレジスタ、PSLaレジスタ(a=0~3)、PSbレジスタ(b=0~3,5~9)

ISTxD1端子として使用するポートの設定を行います。

3.1.2 インテリジェント I/O 設定方法

「3.0 応用例の説明」を実現するための設定手順と設定値を示します。設定は ISCLK1 端子が "H" の状態で行ってください。

各レジスタの詳細は、M32C/81, 82, 83 グループハードウェアマニュアルを参照してください。

(1) G1CRレジスタ

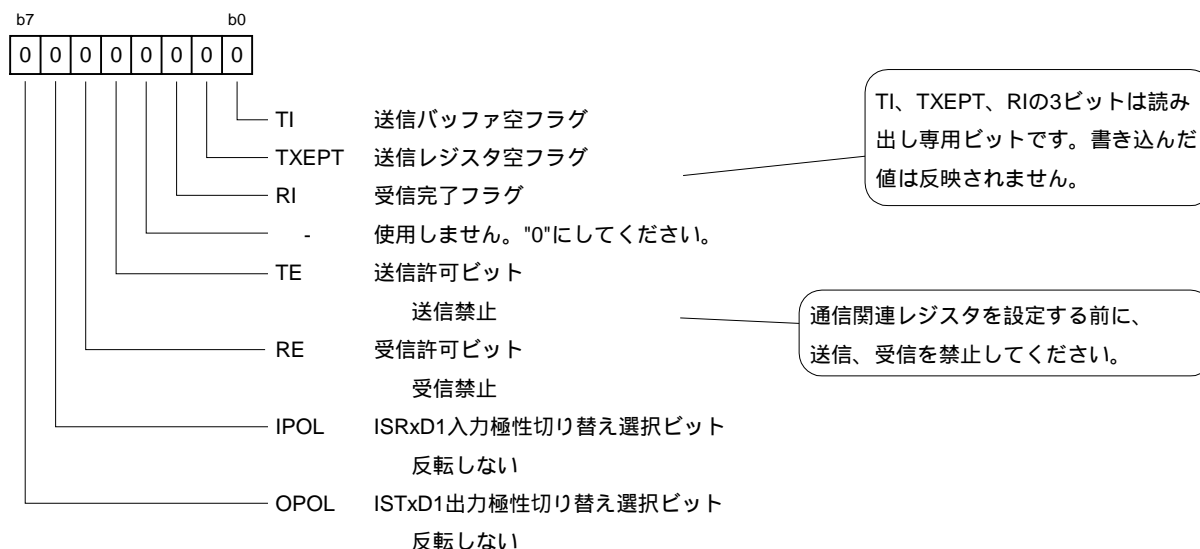

(2) 割り込み禁止

Iフラグを"0"または、使用するインテリジェントI/Oからの割り込み要求が割り付けられているIIO2IC ~ IIO3ICレジスタのILV2 ~ ILVL0ビットを"000₂"にしてください。

(3) G2BCR0レジスタ

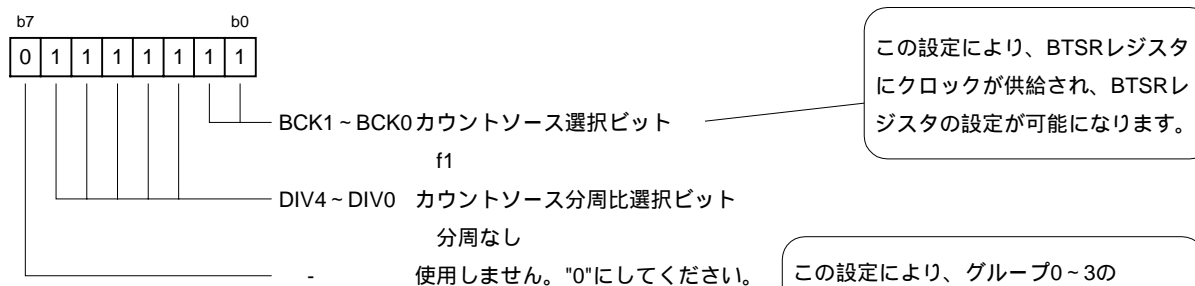

(4) BTSRレジスタ

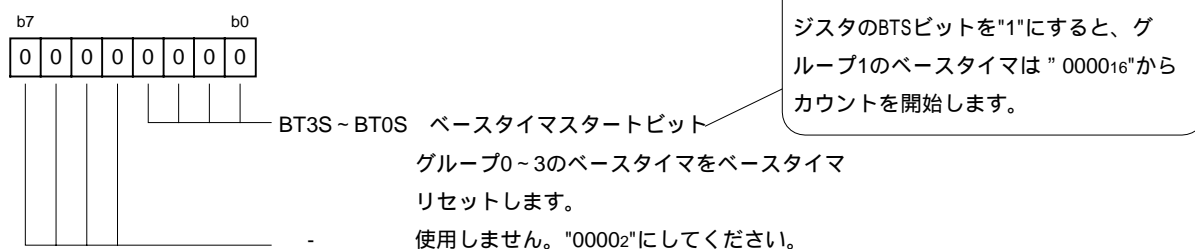

(5) G2BCR0レジスタ

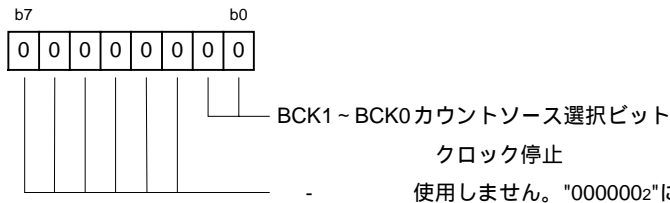

グループ2およびBTSRレジスタを使用しない場合は、グループ2に供給されるクロックを停止させてください。

使用しません。"0000002"にしてください。

(6) G1BCR0レジスタ

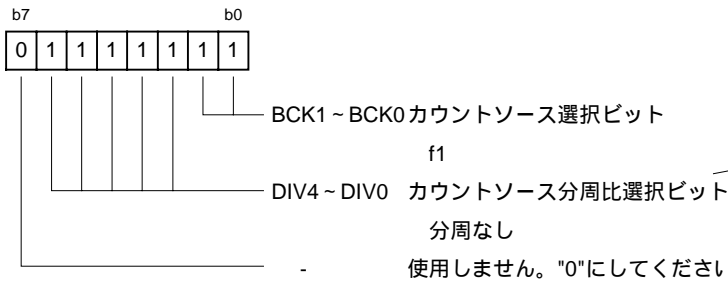

この設定により、以下(7)~(13)で示す各レジスタにクロックが供給されます。各レジスタの設定値を設定直後に有効にするため、"011111112"にしてください。

使用しません。"0"にしてください。

(7) G1BCR1レジスタ

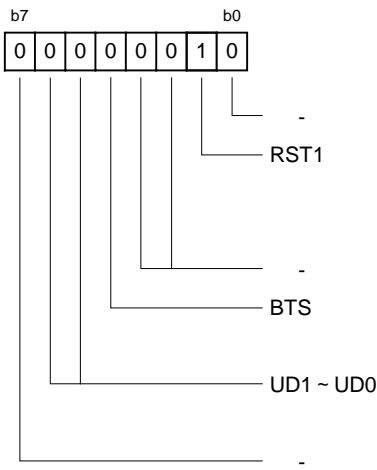

転送クロックの生成に使用します。RTS1ビットを"1" (G1PO0レジスタの一致でベースタイマリセット) にしてください。

使用しません。"0"にしてください。
ベースタイマリセット要因選択ビット1
G1PO0レジスタとベースタイマの一致でベースタイマリセットする。

使用しません。"002"にしてください。

ベースタイマスタートビット
ベースタイマリセット
アップダウン制御ビット
アップカウントモード

グループ1インテリジェントI/O関連レジスタ設定後、"1" (ベースタイマカウント開始) にしてください。

使用しません。"0"にしてください。

(8) G1POCR0レジスタ

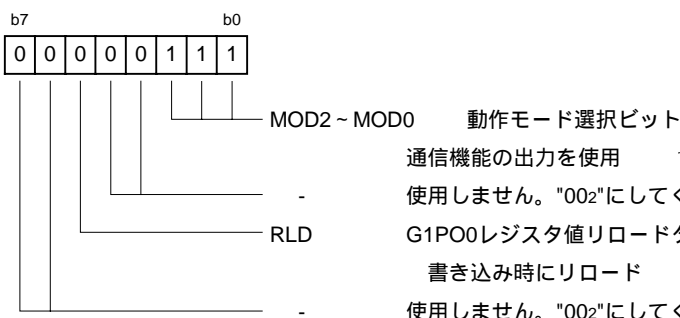

この設定により、ISTxD1端子から送信データが出力されます。

使用しません。"002"にしてください。

G1PO0レジスタ値リロードタイミング選択ビット
書き込み時にリロード

この設定により、G1PO0レジスタの設定値が書き込み直後有効になります。

使用しません。"002"にしてください。

(9) G1POCR3レジスタ

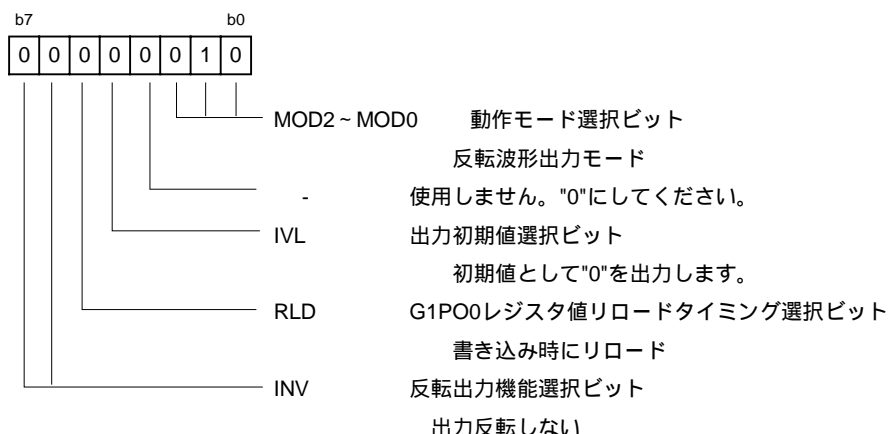

(10) G1PO0レジスタ

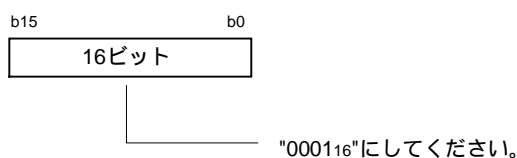

(11) G1PO3レジスタ

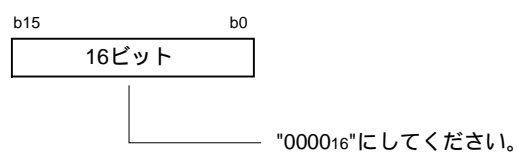

(12) G1FSレジスタ

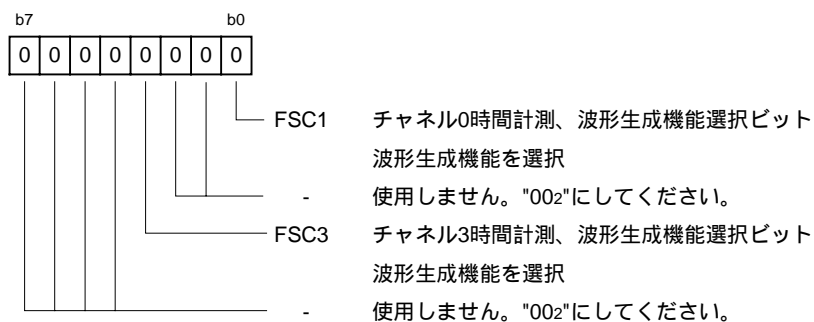

(13) G1FEレジスタ

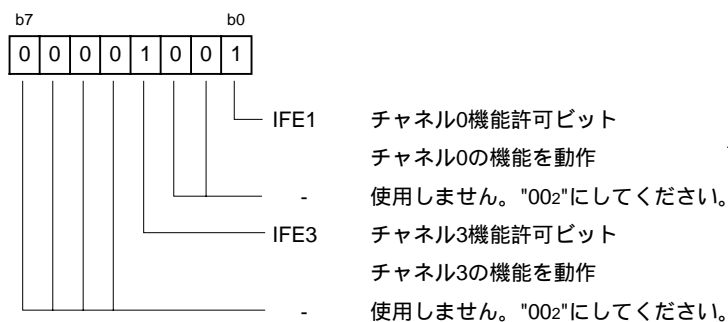

使用しないチャンネルのIFEビットを"0"にしてください。

(14) G1BCR1レジスタ

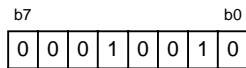

BTS ベースタイムスタートビット
ベースタイムカウント開始

(15) G1MRレジスタ

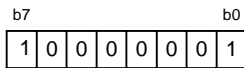

GMD1~0 通信モード選択ビット
クロック同期形シリアル/Oモード
CKDIR 内/外部クロック選択ビット
内部クロック
- 使用しません。"0002"にしてください。
UFORM 転送フォーマット選択ビット
LSBファースト
IRS 送信割り込み要因選択ビット
送信完了 (TXEPT=1)

クロック同期形シリアル/Oモード
を選択します。

内部クロックを選択してください。

(16) G1CRレジスタ

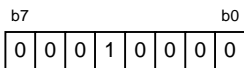

- 使用しません。"00002"にしてください。
TE 送信許可ビット
送信許可
RE 受信許可ビット
受信禁止
- 使用しません。"002"にしてください。

送信バッファに残っているデータを
出力するため、送信許可にします。

(17) G1CRレジスタのTXEPTビットが"1"(送信完了)になるまで待つ。
内部クロックで送信バッファに残っているデータをすべて出力します。(送信バッファの初期化)

(18) G1MRレジスタ

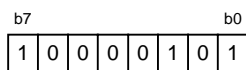

CKDIR 内部/外部クロック選択ビット
外部クロック選択

外部クロックに設定します。

(19) G1ERCレジスタ

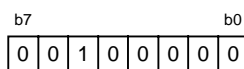

- 使用しません。"000002"にしてください。
RSHTE 受信シフト動作許可ビット
受信シフト動作許可する
- 使用しません。"002"にしてください。

(20) IIO3IEレジスタ

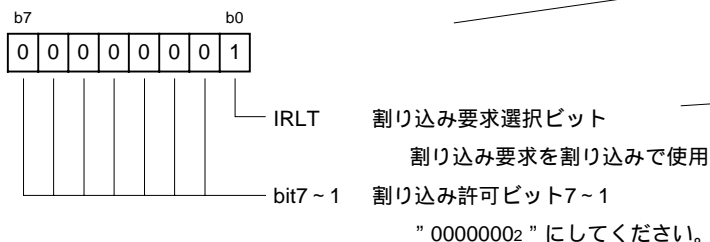

(20)~(23)で送信割り込みの設定をします。

IRLTビットとビット7~1を同時に"1"にしないでください。

(21) IIO3IRレジスタ

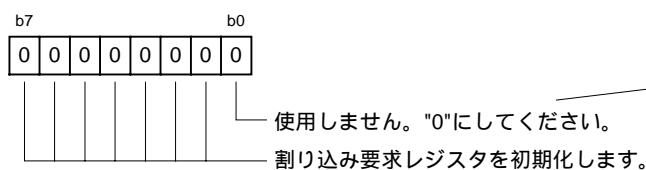

IIO3IRレジスタを"0016"にしてください。
このレジスタの値が"0016"以外の場合、割り込み要求が発生してもIIO3ICレジスタのIRビットが"1"になりません。
(割り込みが発生しません。)

(22) IIO3IEレジスタ

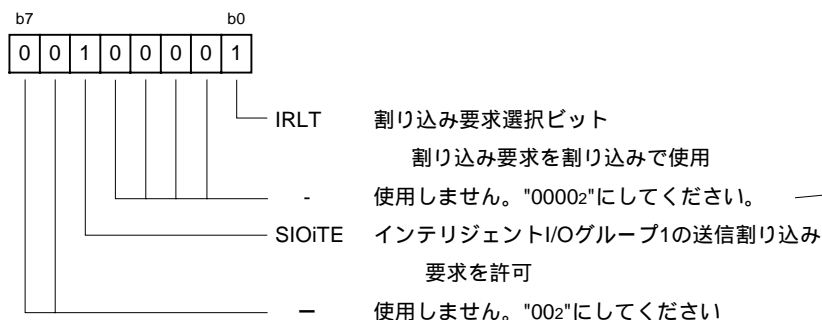

使用しない割り込みの割り込み要求ビットを"0"にします。

(23) IIO3ICレジスタ

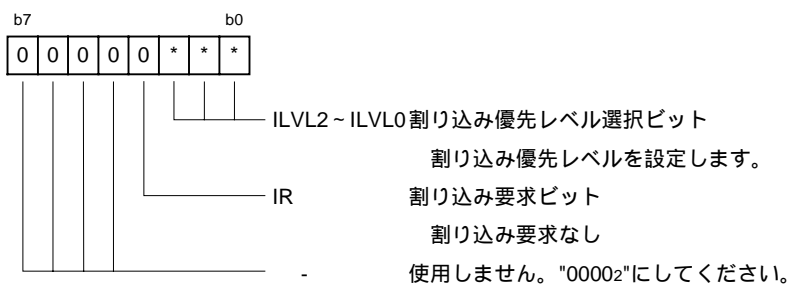

(24)~(27)で受信割り込みの設定をします。

(24) IIO2IEレジスタ

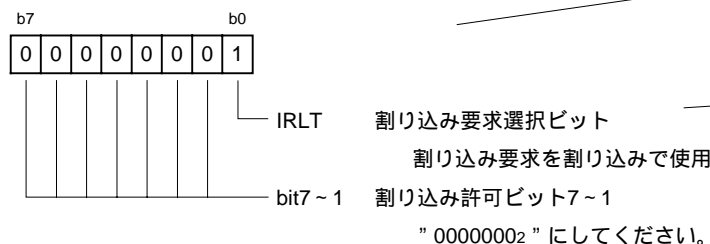

IRLTビットとビット7~1を同時に"1"にしないでください。

(25) IIO2IRレジスタ

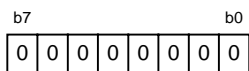

使用しません。"0"にしてください。
割り込み要求レジスタを初期化します。

IIO2IRレジスタを"00₁₆"にしてください。
このレジスタの値が"00₁₆"以外の場合、割り込み要求が発生してもIIO3ICレジスタのIRビットが"1"になりません。
(割り込みが発生しません。)

(26) IIO2IEレジスタ

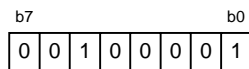

IRLT 割り込み要求選択ビット
割り込み要求を割り込みで使用
使用しません。"0000₂"にしてください。
SIOIRE インテリジェントI/Oグループ1の送信割り込み
要求を許可
使用しません。"00₂"にしてください

使用しない割り込みの割り込み要求ビットを"0"にします。

(27) IIO2ICレジスタ

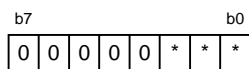

ILVL2 ~ ILVL0 割り込み優先レベル選択ビット
割り込み優先レベルを設定します。
IR 割り込み要求ビット
割り込み要求なし
使用しません。"0000₂"にしてください。

(28) 割り込み許可 (Iフラグ="1")

割り込みを使用する場合、送受信許可を行う前にIフラグを"1"にしてください。

(29) G1CRレジスタ

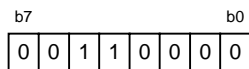

- 使用しません。"0000₂"にしてください。
TE 送信許可ビット
送信許可
RE 受信許可ビット
受信許可
- 使用しません。"00₂"にしてください。

通信関連レジスタを設定後、送受信許可にします。

(30) G1TBレジスタ

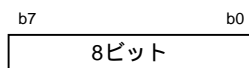

送信データ

G1TBレジスタに送信データを書き込むことにより、送信準備完了します。

3.2 通信中に外部クロックが停止した場合の初期化処理

通信中に外部クロックが停止した場合、送信バッファにデータが残っています。外部クロックから内部クロックに切り替えて、送信バッファに残っているデータをすべて出力してください(送信バッファの初期化)。受信バッファデータは、次のデータに上書きされるため初期化する必要はありません。

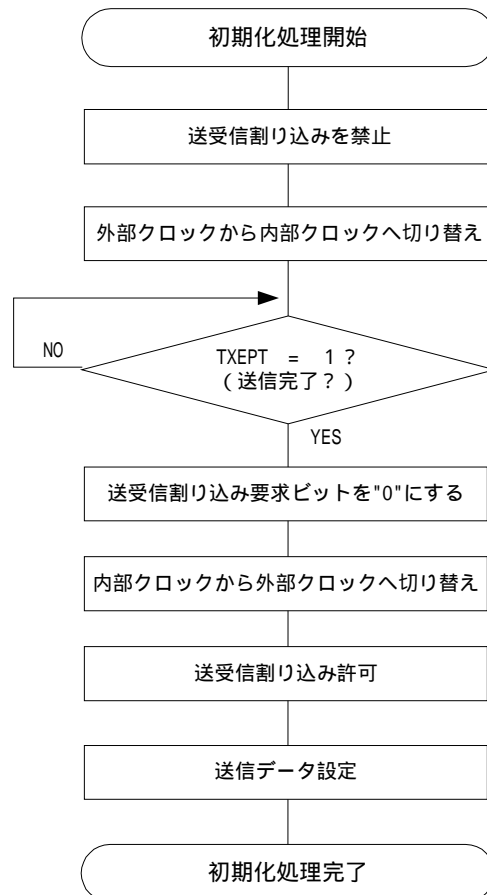

3.3 割り込みにおける注意事項

インテリジェント I/O 割り込み処理中に、その割り込みに対応した IIOiR レジスタ(i=0~11)を"0016" (初期化) にしてください。この設定を行わない場合、インテリジェント I/O の割り込み要求が発生しても、IIOiC レジスタの IR ビットが"1"になりません。(割り込みが発生しません。)

4.0 参考プログラム例

インテリジェント I/O の同期形シリアル通信を外部クロックで使用するための応用プログラム例を示します。応用プログラム例は各ユーザアプリケーションに応じて変更及び調整が必要です。

```

/*****/
/*      File Name: rjj05b0017_src.c                */
/*      Ver   : 1.00                               */
/*      FUNCTION: インテリジェント I/O グループ 0,1  */
/*              外部クロックを使用したクロック同期形シリアル通信 */
/*****/
/*****/
/* include file          */
/*****/
#include <stdio.h>
#include "sfr32c83.h"

/*****/
/* 関数宣言              */
/*****/
void iio_init(void);
void receive_int(void);
void trans_int(void);
#pragma INTERRUPT receive_int
#pragma INTERRUPT trans_int
/*****/
/* グローバル変数宣言   */
/*****/
static int rec_buff;

/*****/
/* main 関数            */
/*****/
void main(void){
    _asm(" fclr  i");      /* 割り込み禁止 */

    /* main clock set */
    prc0 = 1;             /* プロテクト解除 */
    mcd = 0x12;          /* メインクロック: 分周なし */
    prc0 = 0;            /* プロテクト設定 */

    /* port set */
    ips = 0x00;          /* ISRxD1 を P75 に割り当て */
    psc = 0x08;
    psl1 = 0x00;
    ps1 = 0x08;

    iio_init();          /* IIO 同期通信初期設定 */
}

```

```

g1tb = 0xD5;          /* 送信データ書き込み */

pd2 = 0xff;
pd4 = 0xff;
pd5 = 0xff;
while(1){
    /* external clock stop? */
    if( /* 外部クロック停止チェック */ ){
        iio_init();      /* IIO 同期通信再設定 */
        g1tb = 0x8a;     /* 送信データ設定 */
    }
}

/* iio communication function initialize */
void iio_init(void){
    short dummy;

    g1cr = 0x00;        /* 送受信禁止 */
    asm(“ fclr i ”);    /* 割り込み禁止 */
    /* base clock initial set */
    g2bcr0 = 0x7f;      /* BTSRレジスタにクロック供給 */
    btsr = 0x00;        /* ベースタイマリセット */
    g2bcr0 = 0x00;      /* グループ2 クロック停止 */

    /* iio group1 initial set */
    g1bcr0 = 0x7f;      /* b0,b1: カウントソース f1
                        b2~b6: カウントソースの分周比: 分周なし*/

    g1bcr1 = 0x02;
    g1pocr0 = 0x07;     /* ISTxD1 select */
    g1pocr3 = 0x02;
    g1po0 = 0x01;
    g1po3 = 0x00;

    g1fs = 0x00;        /* ch0,ch3 波形生成機能選択 */
    g1fe = 0x09;        /* ch0,ch3 動作許可 */

```

```

g1bcr1 = 0x12;          /* ベースタイマスタート */

g1mr = 0x81;           /* 内部クロック */
g1cr = 0x10;          /* 送信許可 */

/* wait */
while(txopt_g1cr == 0)p1_5 = ~p1_5; /* 送信バッファに残っているデータを内部
                                     クロックで送信完了させます */

dummy = g1rb;
g1mr = 0x85;          /* クロック同期形シリアル、外部クロック、LSB first */
g1erc = 0x20;

/* iio group0 interrupt initial set */
iio2ie = 0x01;        /* 割り込み要求を割り込みで使用 */
iio3ie = 0x01;
iio2ir = 0x00;
iio3ir = 0x00;
iio2ie = 0x21;        /* gr1 受信割り込み許可 */
iio3ie = 0x21;        /* gr1 送信割り込み許可 */
iio2ic = 0x03;        /* 割り込み優先レベルの設定 */
iio3ic = 0x03;        /* 割り込み優先レベルの設定 */

/* interrupt enable */
_asm("fset    i");

/* sio initial setting */
g1cr = 0x30;          /* 送受信許可 */

}

/* iio ch0 interrupt */
void receive_int(void){
    iio2ir = 0x00;      /* 割り込み要求クリア */
    rec_buff = g1rb;    /* 受信データ取り込み */
    g1tb = 0x55;        /* 送信データ書き込み */
}

void trans_int(void){
    iio3ir = 0x00;      /* 割り込み要求クリア */
}

/*----- end program */

```

5.0 参考ドキュメント

ハードウェアマニュアル

M32C/81,82,83 グループ ハードウェアマニュアルを参照願います。

6.0 ホームページとサポート窓口

ルネサス テクノロジホームページ

<http://www.renesas.com/>

M16C ファミリ MCU 技術サポート窓口

E-mail: support_apl@renesas.com

7.0 改定履歴

日付	頁	改定内容
'03.6.10	1	「3.0 応用例の説明」に注記追加
0100Z 0110Z	2~8	「3.1.2 インテリジェント I/O 設定方法」及び
	10~12	「4.0 参考プログラム例」の見直し
	9	「3.2 通信中に外部クロックが停止した場合の初期化処理」追加

安全設計に関するお願い

1. 弊社は品質、信頼性の向上に努めておりますが、半導体製品は故障が発生したり、誤動作する場合があります。弊社の半導体製品の故障又は誤動作によって結果として、人身事故、火災事故、社会的損害などを生じさせないような安全性を考慮した冗長設計、延焼対策設計、誤動作防止設計などの安全設計に十分ご留意ください。

本資料ご利用に際しての留意事項

1. 本資料は、お客様が用途に応じた適切なルネサス テクノロジ製品をご購入いただくための参考資料であり、本資料中に記載の技術情報についてルネサス テクノロジが所有する知的財産権その他の権利の実施、使用を許諾するものではありません。
2. 本資料に記載の製品データ、図、表、プログラム、アルゴリズムその他応用回路例の使用に起因する損害、第三者所有の権利に対する侵害に関し、ルネサス テクノロジは責任を負いません。
3. 本資料に記載の製品データ、図、表、プログラム、アルゴリズムその他全ての情報は本資料発行時点のものであり、ルネサス テクノロジは、予告なしに、本資料に記載した製品または仕様を変更することがあります。ルネサス テクノロジ半導体製品のご購入に当たりましては、事前にルネサス テクノロジ、ルネサス販売または特約店へ最新の情報をご確認頂きますとともに、ルネサス テクノロジホームページ(<http://www.renesas.com>)などを通じて公開される情報に常にご注意ください。
4. 本資料に記載した情報は、正確を期すため、慎重に制作したものです。万一本資料の記述誤りに起因する損害がお客様に生じた場合には、ルネサス テクノロジはその責任を負いません。
5. 本資料に記載の製品データ、図、表に示す技術的な内容、プログラム及びアルゴリズムを流用する場合は、技術内容、プログラム、アルゴリズム単位で評価するだけでなく、システム全体で十分に評価し、お客様の責任において適用可否を判断してください。ルネサス テクノロジは、適用可否に対する責任を負いません。
6. 本資料に記載された製品は、人命にかかわるような状況の下で使用される機器あるいはシステムに用いられることを目的として設計、製造されたものではありません。本資料に記載の製品を運輸、移動体用、医療用、航空宇宙用、原子力制御用、海底中継用機器あるいはシステムなど、特殊用途へのご利用をご検討の際には、ルネサス テクノロジ、ルネサス販売または特約店へご照会ください。
7. 本資料の転載、複製については、文書によるルネサス テクノロジの事前の承諾が必要です。
8. 本資料に関し詳細についてのお問い合わせ、その他お気づきの点がございましたらルネサス テクノロジ、ルネサス販売または特約店までご照会ください。