

お客様各位

カタログ等資料中の旧社名の扱いについて

2010年4月1日を以ってNECエレクトロニクス株式会社及び株式会社ルネサステクノロジが合併し、両社の全ての事業が当社に承継されております。従いまして、本資料中には旧社名での表記が残っておりますが、当社の資料として有効ですので、ご理解の程宜しくお願ひ申し上げます。

ルネサスエレクトロニクス ホームページ (<http://www.renesas.com>)

2010年4月1日

ルネサスエレクトロニクス株式会社

【発行】ルネサスエレクトロニクス株式会社 (<http://www.renesas.com>)

【問い合わせ先】 <http://japan.renesas.com/inquiry>

ご注意書き

1. 本資料に記載されている内容は本資料発行時点のものであり、予告なく変更することがあります。当社製品のご購入およびご使用にあたりましては、事前に当社営業窓口で最新の情報をご確認いただきますとともに、当社ホームページなどを通じて公開される情報に常にご注意ください。
2. 本資料に記載された当社製品および技術情報の使用に関連し発生した第三者の特許権、著作権その他の知的財産権の侵害等に関し、当社は、一切その責任を負いません。当社は、本資料に基づき当社または第三者の特許権、著作権その他の知的財産権を何ら許諾するものではありません。
3. 当社製品を改造、改変、複製等しないでください。
4. 本資料に記載された回路、ソフトウェアおよびこれらに関連する情報は、半導体製品の動作例、応用例を説明するものです。お客様の機器の設計において、回路、ソフトウェアおよびこれらに関連する情報を使用する場合には、お客様の責任において行ってください。これらの使用に起因しお客様または第三者に生じた損害に関し、当社は、一切その責任を負いません。
5. 輸出に際しては、「外国為替及び外国貿易法」その他輸出関連法令を遵守し、かかる法令の定めるところにより必要な手続きを行ってください。本資料に記載されている当社製品および技術を大量破壊兵器の開発等の目的、軍事利用の目的その他軍事用途の目的で使用しないでください。また、当社製品および技術を国内外の法令および規則により製造・使用・販売を禁止されている機器に使用することができません。
6. 本資料に記載されている情報は、正確を期すため慎重に作成したのですが、誤りが無いことを保証するものではありません。万一、本資料に記載されている情報の誤りに起因する損害がお客様に生じた場合においても、当社は、一切その責任を負いません。
7. 当社は、当社製品の品質水準を「標準水準」、「高品質水準」および「特定水準」に分類しております。また、各品質水準は、以下に示す用途に製品が使われることを意図しておりますので、当社製品の品質水準をご確認ください。お客様は、当社の文書による事前の承諾を得ることなく、「特定水準」に分類された用途に当社製品を使用することができません。また、お客様は、当社の文書による事前の承諾を得ることなく、意図されていない用途に当社製品を使用することができません。当社の文書による事前の承諾を得ることなく、「特定水準」に分類された用途または意図されていない用途に当社製品を使用したことによりお客様または第三者に生じた損害等に関し、当社は、一切その責任を負いません。なお、当社製品のデータ・シート、データ・ブック等の資料で特に品質水準の表示がない場合は、標準水準製品であることを表します。
標準水準： コンピュータ、OA 機器、通信機器、計測機器、AV 機器、家電、工作機械、パーソナル機器、産業用ロボット
高品質水準： 輸送機器（自動車、電車、船舶等）、交通用信号機器、防災・防犯装置、各種安全装置、生命維持を目的として設計されていない医療機器（厚生労働省定義の管理医療機器に相当）
特定水準： 航空機器、航空宇宙機器、海底中継機器、原子力制御システム、生命維持のための医療機器（生命維持装置、人体に埋め込み使用するもの、治療行為（患部切り出し等）を行うもの、その他直接人命に影響を与えるもの）（厚生労働省定義の高度管理医療機器に相当）またはシステム等
8. 本資料に記載された当社製品のご使用につき、特に、最大定格、動作電源電圧範囲、放熱特性、実装条件その他諸条件につきましては、当社保証範囲内でご使用ください。当社保証範囲を超えて当社製品をご使用された場合の故障および事故につきましては、当社は、一切その責任を負いません。
9. 当社は、当社製品の品質および信頼性の向上に努めておりますが、半導体製品はある確率で故障が発生したり、使用条件によっては誤動作したりする場合があります。また、当社製品は耐放射線設計については行っておりません。当社製品の故障または誤動作が生じた場合も、人身事故、火災事故、社会的損害などを生じさせないようお客様の責任において冗長設計、延焼対策設計、誤動作防止設計等の安全設計およびエージング処理等、機器またはシステムとしての出荷保証をお願いいたします。特に、マイコンソフトウェアは、単独での検証は困難なため、お客様が製造された最終の機器・システムとしての安全検証をお願いいたします。
10. 当社製品の環境適合性等、詳細につきましては製品個別に必ず当社営業窓口までお問合せください。ご使用に際しては、特定の物質の含有・使用を規制する RoHS 指令等、適用される環境関連法令を十分調査のうえ、かかる法令に適合するようご使用ください。お客様がかかる法令を遵守しないことにより生じた損害に関し、当社は、一切その責任を負いません。
11. 本資料の全部または一部を当社の文書による事前の承諾を得ることなく転載または複製することを固くお断りいたします。
12. 本資料に関する詳細についてのお問い合わせその他お気付きの点等がございましたら当社営業窓口までご照会ください。

注 1. 本資料において使用されている「当社」とは、ルネサスエレクトロニクス株式会社およびルネサスエレクトロニクス株式会社とその総株主の議決権の過半数を直接または間接に保有する会社をいいます。

注 2. 本資料において使用されている「当社製品」とは、注 1 において定義された当社の開発、製造製品をいいます。

M61018GP

カメラ用モータドライバ

RJJ03F0056-0100Z

Rev.1.0

2003.09.19

概要

M61018GP は、コンパクトカメラ用モータドライバ回路を内蔵する半導体集積回路です。

微細バイポーラプロセスの採用により、従来外付け部品で対応していたパワートランジスタを全て内蔵し、部品コストの削減とシステムの小型化に貢献します。

特長

- DC/DC コンバータ内蔵 (昇圧タイプ, TYP5V)
- AF(Auto Focus)用レギュレータ回路内蔵 (降圧タイプ, TYP4.1V)
- IRED 駆動回路内蔵(TYP I_o=1A)
- 1.5CH の DC モータドライバ回路内蔵

用途

- コンパクトカメラ用モータドライバ等

推奨動作条件

電源電圧範囲 1.8 ~ 3.5V

定格電源電圧 3.0V

ピン接続図 (上面図)

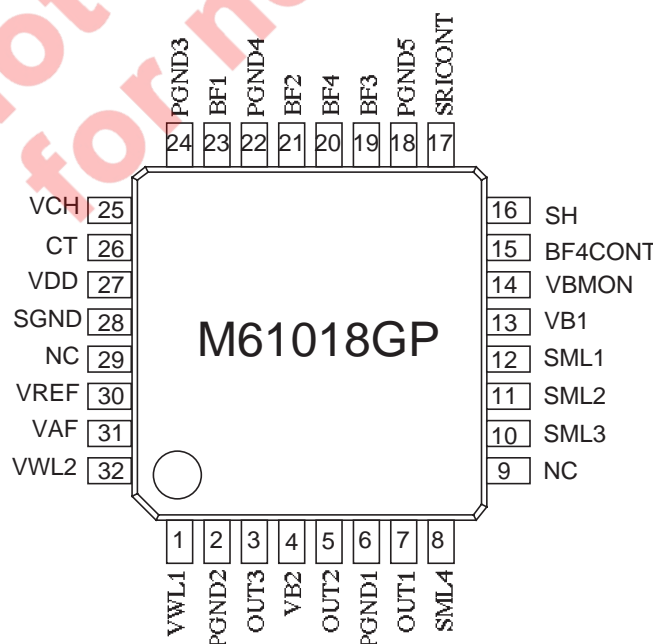

外形 32P6B

ブロック図及び応用回路例

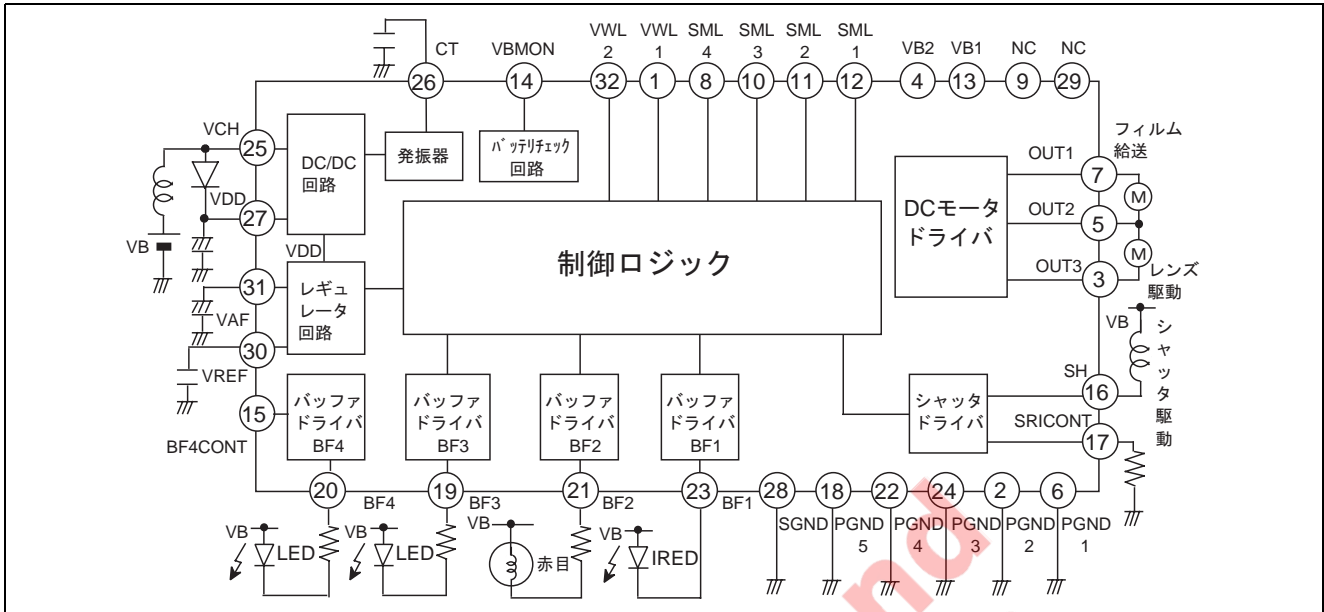

絶対最大定格

(指定のない場合周囲温度は、 $T_a=25$)

項目	記号	規格値	単位	備考
電源電圧	VB	4.0	V	注 1
電源電圧	VDD	6.0	V	注 1
許容消費電力	Pd	550	mW	$T_a = 25$
熱低減率	K	- 4.4	mW/°C	$T_a = 25$
端子印加電圧	VIF	6.0	V	3, 4, 11, 12, 13, 14, 17 端子
その他の端子	VI/O	0 ~ VDD + 0.3	V	注 2
動作周囲温度	Topr	- 20 ~ 60		
保存温度	Tstg	- 40 ~ 125		

注意事項 注 1：原則として、電源は逆に印加しないこと。

注 1：原則として、電源電圧以上は印加しないこと。

熱低減曲線

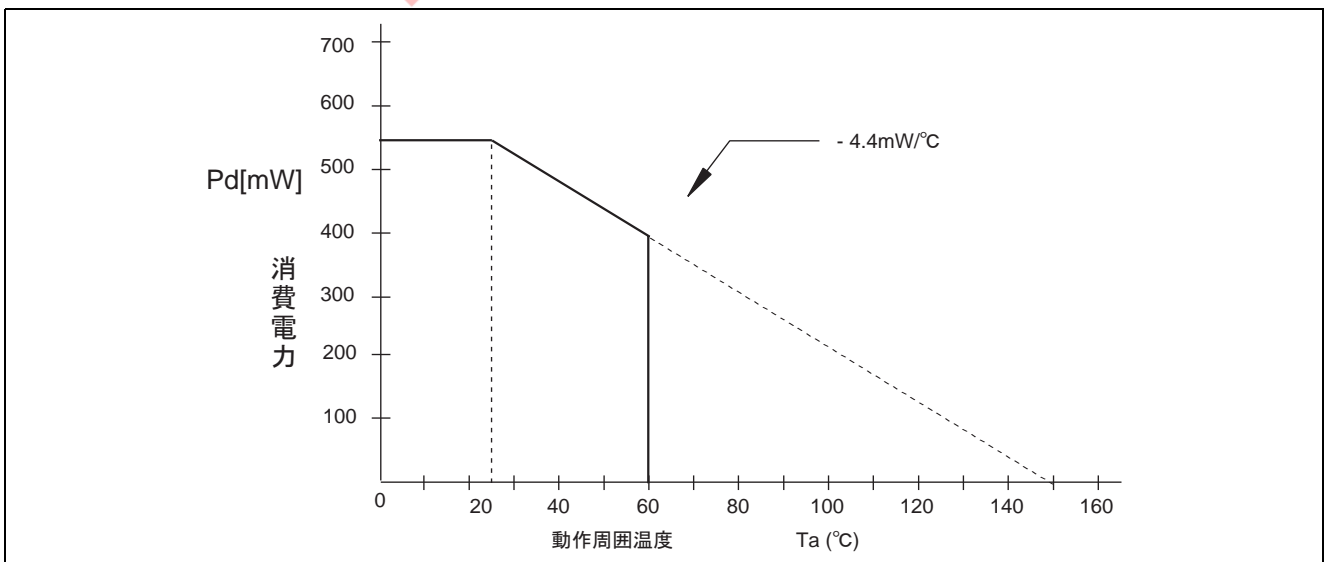

電气的特性-1

特に指定がない場合, VB=3.0V, Ta=25

区分	項目	記号	規格			単位	条件	注
			min	typ	max			
	動作電圧範囲	VB	1.8	3.0	3.5	V		
消費電流	スタンバイ時消費電流	IB1	-	-	5.0	μA	VWL1:H, VWL2:H	
	スタンバイ時消費電流	IDD1	-	-	5.0	μA	VWL1:H, VWL2:H	
	通常時消費電流	IDD2	-	5.0	10.0	mA	ドライバ非動作時消費電流 (DC/DCコンバータのみ動作)	
DC/DC コンバータ	動作開始電圧	Vstart	-	-	1.8	V	VB電圧	*1
	動作保持電圧	Vstop	-	-	1.0	V	VB電圧	*1
	発振周波数	fosc	35K	50K	65K	Hz	C=330pF	*1
	DUTY	duty	66	78	90	%		*1
	出力電圧	Vout	4.5	5.0	5.5	V	VDD電圧	*1
	入力安定度	Vout1	-	-	100	mV	VB=2.0~3.3V Iout=50mA	*1
	負荷安定度	Vout2	-	-	100	mV	VB=2.85V Iout=0~100mA	*1
	最大出力電流	Iout	100	-	-	mA	VB=2.85V Vout 4.5V	*1
レギュレータ	出力電圧	VAF	3.90	4.10	4.30	V	VDD=4.5~5.5V IAF=50mA	
	負荷安定度	VAF	-10	-	10	mV	VDD=5V IAF=0~20mA	
	リップル電圧	Vrip	0	-	10	mVp-p	VB=2.85V Vout 4.5V	
	応答時間	TAF	0	-	10	ms	CVAF=10μF CVREF=0.1μF	
DC モータ ドライバ	動作電源電圧	VB(DCモータ)	1.6	-	3.5	V	VB電圧	
	最大出力電流	Iomax	1.8	-	-	A	t=10S	
	連続最大出力電流	Iocont	500	-	-	mA		
	出力飽和電圧	Vsat(DCモータ)	0	-	0.5	V	Io=500mA 上側+下側(飽和電圧合計)	
	スパークキラーダイオード 順電圧	VSF(DCモータ)	-	-	1.5	V	Io=600mA	
	過熱保護動作温度	Taohp	135	150	165			
	過熱保護ヒステリシス	Taohp	25	40	55			
シャッター ドライバ	動作電源電圧	VB(シャッター)	1.6	-	3.5	V	VB電圧	
	簡易出力定電流	Isht1	480	580	680	mA	SRICONT-GND間1	
	最大出力電流	Isht2	700	-	-	mA		
	出力飽和電圧	Vsat(シャッター)	-	-	0.5	V	Io=500mA SRICONT=0V	
	スパークキラーダイオード 順電圧	VSF(シャッター)	-	-	1.5	V	Io=600mA	

*1: L=47μH, CVDD=100μF

電気的特性-2

特に指定がない場合，VB=3.0V，Ta = 25

区分	項目	記号	規格			単位	条件	注
			min	typ	max			
バッファ1	動作電源電圧	VB(BF1)	1.6	-	3.5	V	VB 電圧	
	最大出力電流	Ibf1	2.0	-	-	A	t=1S	
	出力飽和電圧	Vsat(BF1)	-	-	0.5	V	I _o =1A	
バッファ2	動作電源電圧	VB(BF2)	1.6	-	3.5	V	VB 電圧	
	最大出力電流	Ibf2	800	-	-	mA	t=1S	
	出力飽和電圧	Vsat(BF2)	-	-	0.5	V	I _o =500mA	
バッファ3	動作電源電圧	VB(BF3)	1.6	-	3.5	V	VB 電圧	
	最大出力電流	Ibf3	800	-	-	mA	t=1S	
	出力飽和電圧	Vsat(BF3)	-	-	0.5	V	I _o =500mA	
バッファ4	動作電源電圧	VB(BF4)	1.6	-	3.5	V	VB 電圧	
	最大出力電流	Ibf4	150	-	-	mA		
	出力飽和電圧	Vsat (BF4)	-	-	0.5	V	I _o =100mA	
	入力電流	Ibf4cont	-70	-50	-30	μA	BF4CONT=0V	
	H 入力電圧	VinH	4.2	-	6.0	V		
	L 入力電圧	VinL	0	-	0.3	V		
B C	出力電圧	Vbc	2/3VB -0.15	2/3VB	2/3VB +0.15	V	VB=1.6 ~ 3.5V	

Not recommended for new design

VWL 真理表

VWL1	VWL2	出力状態
H	H	出力 OFF 状態
H	L	発振スタート (発振器 ON) 状態
L	L	DC / DC コンバータ (5V) 出力状態
L	H	DC / DC & VAF レギュレータ出力状態 VBMON 出力状態

* 発振器 ON から DC / DC コンバータ出力状態に移行する場合は 2ms 以上の間隔が必要です。

SML 真理表

入力				MOTOR1	MOTOR2	モータ各出力			パルファ各出力				備考
SML1	SML2	SML3	SML4			OUT1	OUT2	OUT3	SH	BF1	BF2	BF3	
H	H	H	H	待機	待機	OFF	OFF	OFF	待機	OFF	OFF	OFF	MOTOR1 制御
H	H	H	L	正転	待機	H	L	OFF	待機	OFF	OFF	OFF	
H	H	L	H	逆転	待機	L	H	OFF	待機	OFF	OFF	OFF	
H	H	L	L	ブレーキ	待機	L	L	OFF	待機	OFF	OFF	OFF	
H	L	H	H	待機	待機	OFF	OFF	OFF	待機	OFF	OFF	OFF	MOTOR2 制御
H	L	H	L	待機	正転	OFF	H	L	待機	OFF	OFF	OFF	
H	L	L	H	待機	逆転	OFF	L	H	待機	OFF	OFF	OFF	
H	L	L	L	待機	ブレーキ	OFF	L	L	待機	OFF	OFF	OFF	
L	H	H	H	待機	待機	OFF	OFF	OFF	待機	OFF	OFF	OFF	シャッタ制御
L	H	H	L	待機	待機	OFF	OFF	OFF	ON	OFF	OFF	OFF	
L	H	L	H	待機	待機	OFF	OFF	OFF	待機	ON	OFF	OFF	BF1
L	H	L	L	待機	待機	OFF	OFF	OFF	ON	ON	OFF	OFF	シャッタ + BF1
L	L	H	H	待機	待機	OFF	OFF	OFF	待機	OFF	OFF	OFF	
L	L	H	L	待機	待機	OFF	OFF	OFF	待機	OFF	ON	OFF	BF2
L	L	L	H	待機	待機	OFF	OFF	OFF	待機	OFF	OFF	ON	BF3
L	L	L	L	待機	待機	OFF	OFF	OFF	待機	OFF	ON	ON	

* モータ制御で正転から逆転,又は逆転から正転に移行する場合は必ずブレーキ又は待機モードを経由して下さい。
(例) 正転 ブレーキ 逆転。逆転 待機 正転。





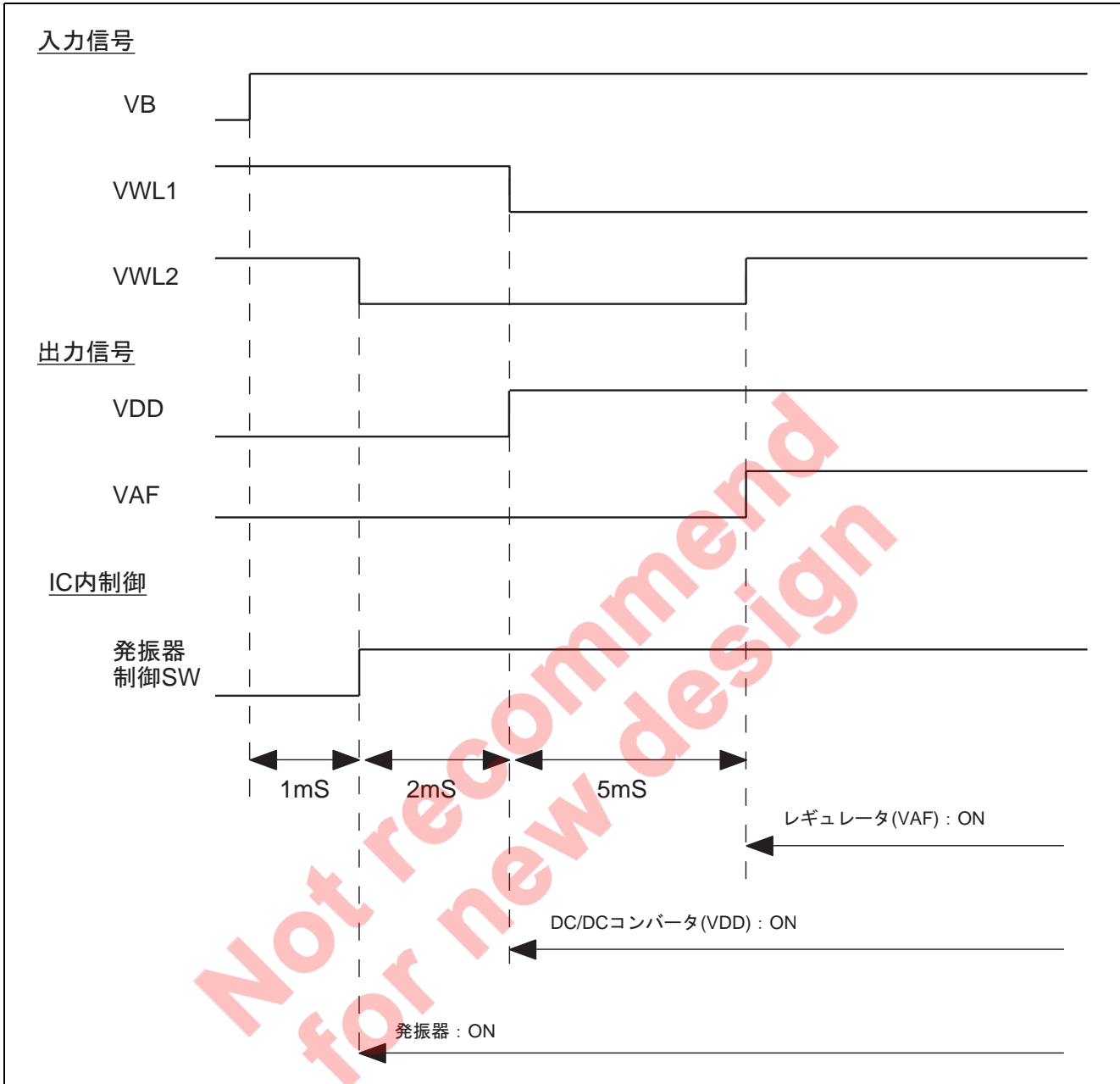

BF4 真理表

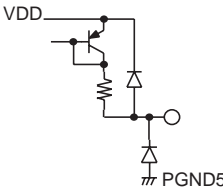

入力	出力
BF4CONT	BF4
H	OFF
L	L

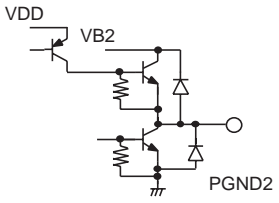

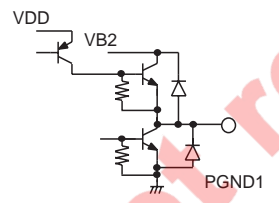

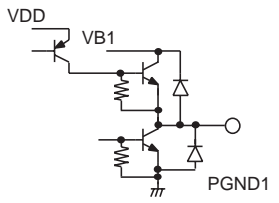
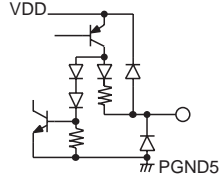
シーケンスタイムチャート例

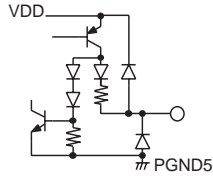
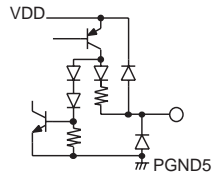
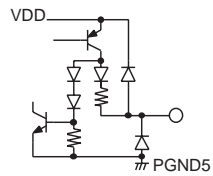

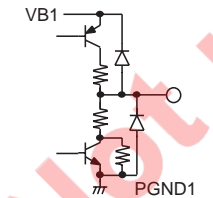
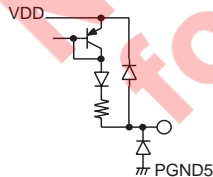
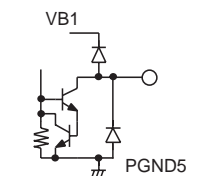
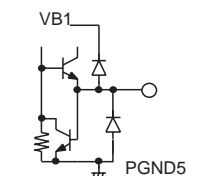

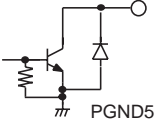
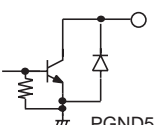
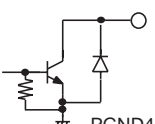
端子説明

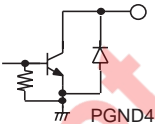
PIN NO.	PIN NAME	PERIPHERAL CIRCUIT OF PINS	ELECTRICAL CHARACTERISTICS (Ta=25°C)					
			Parameter	min	typ	max	Unit	NOTE
1	VWL1 (INPUT)		V _{INH}	VDD -0.3	-	6.0	V	
			V _{INL}	0	-	0.3	V	
			I _{INH}	-	-	3.0	μA	V _{IH} =5.5V
			I _{INL}	-70	-45	-25	μA	V _{IL} =0V
2	PGND2							
3	OUT3		I _{OUT}	1.8	-	-	A	V _B =3.0V
			V _{SAT}	-	-	0.5	V	I _o =500mA Upper side+Lower side (saturation voltage total)
4	VB2							
5	OUT2		I _{OUT}	1.8	-	-	A	V _B =3.0V
			V _{SAT}	-	-	0.5	V	I _o =500mA Upper side+Lower side (saturation voltage total)
6	PGND1							
7	OUT1		I _{OUT}	1.8	-	-	A	V _B =3.0V
			V _{SAT}	-	-	0.5	V	I _o =500mA Upper side+Lower side (saturation voltage total)
8	SML4 (INPUT)		V _{INH}	2.0	-	6.0	V	
			V _{INL}	0	-	0.3	V	
			I _{INH}	-	-	3.0	μA	V _{IH} =5.5V
			I _{INL}	-60	-40	-20	μA	V _{IL} =0V

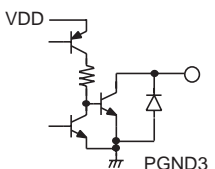
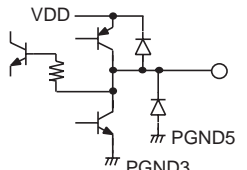
PIN NO.	PIN NAME	PERIPHERAL CIRCUIT OF PINS	ELECTRICAL CHARACTERISTICS (Ta=25°C)					NOTE
			Parameter	min	typ	max	Unit	
9	NC							
10	SML3 (INPUT)		V _{INH}	2.0	-	6.0	V	
			V _{INL}		-	0.3	V	
			I _{INH}	-	-	3.0	μA	V _{IH} =5.5V
			I _{INL}	-60	-40	-20	μA	V _{IL} =0V
11	SML2 (INPUT)		V _{INH}	2.0	-	6.0	V	
			V _{INL}		-	0.3	V	
			I _{INH}	-	-	3.0	μA	V _{IH} =5.5V
			I _{INL}	-60	-40	-20	μA	V _{IL} =0V
12	SML1 (INPUT)		V _{INH}	2.0	-	6.0	V	
			V _{INL}	0	-	0.3	V	
			I _{INH}	-	-	3.0	μA	V _{IH} =5.5V
			I _{INL}	-60	-40	-20	μA	V _{IL} =0V
13	VB1							
14	VBMON		V _{OUT}	2/3VB -0.15	2/3VB	2/3VB +0.15	V	VB=1.6 to 3.5V
15	BF4CONT (INPUT)		V _{inH}	4.2	-	6.0	V	
			V _{inL}	0	-	0.3	V	
			I _{inH}	-	-	3.0	μA	V _{IH} =5.5V
			I _{inL}	-70	-45	-25	μA	V _{IL} =0V
16	SH		I _{OUT}	700	-	-	mA	VB=3.0V
			V _{SAT}	-	-	0.5	V	I _o =500mA SRICONT=0V
17	SRICONT		I _{OUT}	700	-	-	mA	VB=3.0V
			V _{OUT}	480	580	680	mV	1Ω Between SRICONT to GND

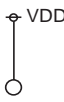
PIN NO.	PIN NAME	PERIPHERAL CIRCUIT OF PINS	ELECTRICAL CHARACTERISTICS (Ta=25°C)					
			Parameter	min	typ	max	Unit	NOTE
18	PGND5							
19	BF3		I _{OUT}	800	-	-	mA	V _B =3.0V
			V _{SAT}	-	-	0.5	V	I _o =500mA
20	BF4		I _{OUT}	150	-	-	mA	V _B =3.0V
			V _{SAT}	-	-	0.5	V	I _o =100mA
21	BF2		I _{OUT}	800	-	-	mA	V _B =3.0V
			V _{SAT}	-	-	0.5	V	I _o =500mA
22	PGND4							
23	BF1		I _{OUT}	2	-	-	A	V _B =3.0V
			V _{SAT}	-	-	0.5	V	I _o =1A
24	PGND3							
25	VCH		I _{OUT}	1	-	-	A	V _B =3.0V
26	CT		I _{OUT1}	2.5	5.0	10.0	μA	DISCHARGE CURRENT
			I _{OUT2}	-45	-30	-15	μA	CHARGE CURRENT

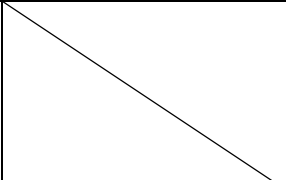
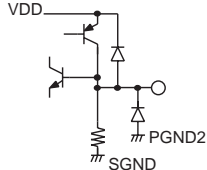
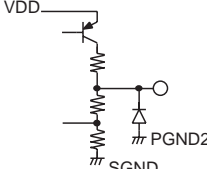
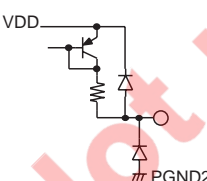
PIN NO.	PIN NAME	PERIPHERAL CIRCUIT OF PINS	ELECTRICAL CHARACTERISTICS (Ta=25°C)					NOTE	
			Parameter	min	typ	max	Unit		
27	VDD		V _{OUT}	4.5	5.0	5.5	V		
28	SGND								
29	NC								
30	VREF		V _{OUT}	1.5	1.6	1.7	V		
31	VAF		V _{OUT}	3.9	4.1	4.3	V	VDD=4.5 to 5.5V IL=0 to 50mA	
32	VWL2 (INPUT)		V _{INH}	VDD	-	6.0	V		
				-0.3					
			V _{INL}	0	-	0.3	V		
			I _{INH}	-	-	3.0	μA	V _{IH} =5.5V	
			I _{INL}	-70	-45	-25	μA	V _{IL} =0V	

応用回路例

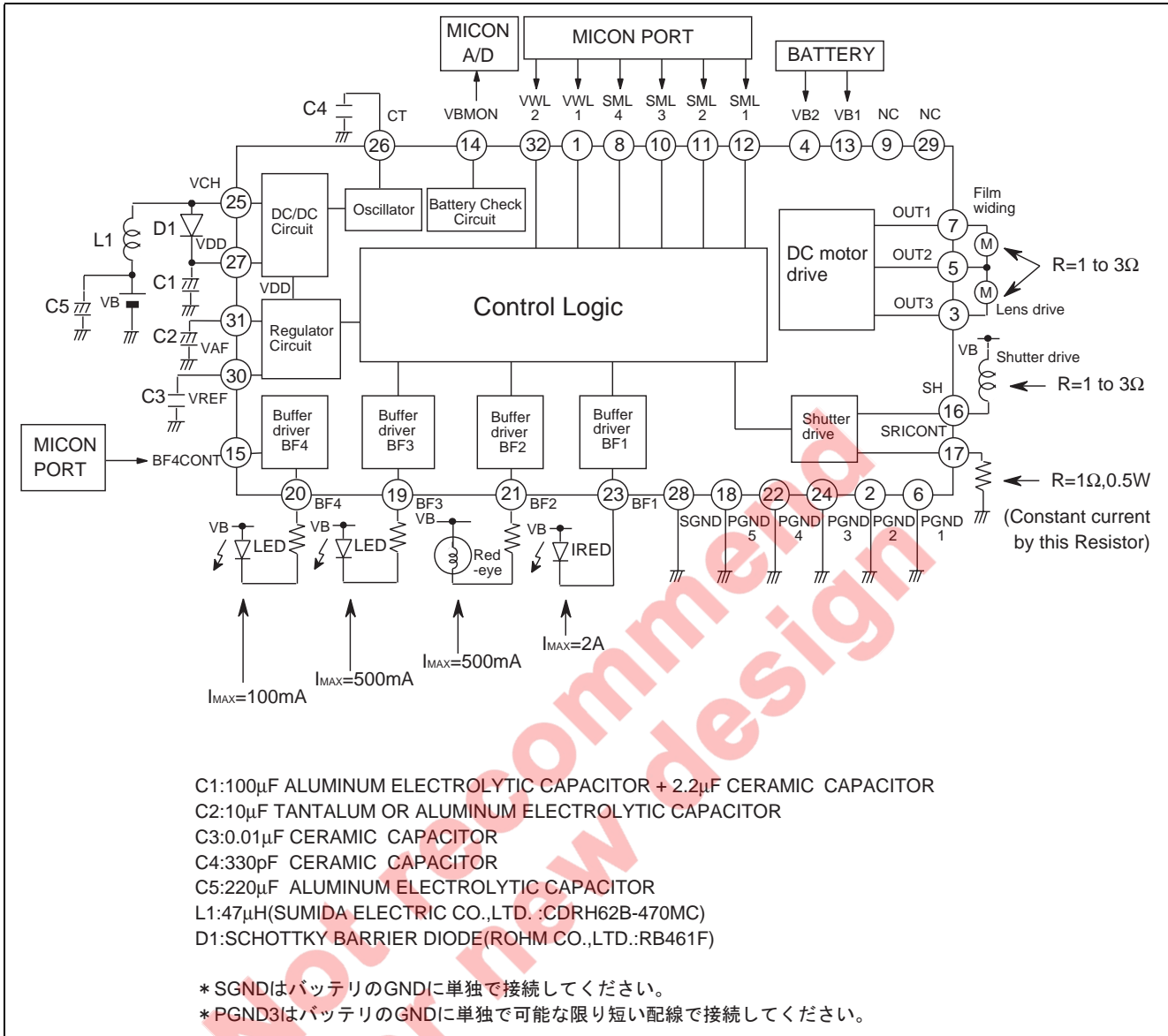

標準電気的特性

(Ta=25)

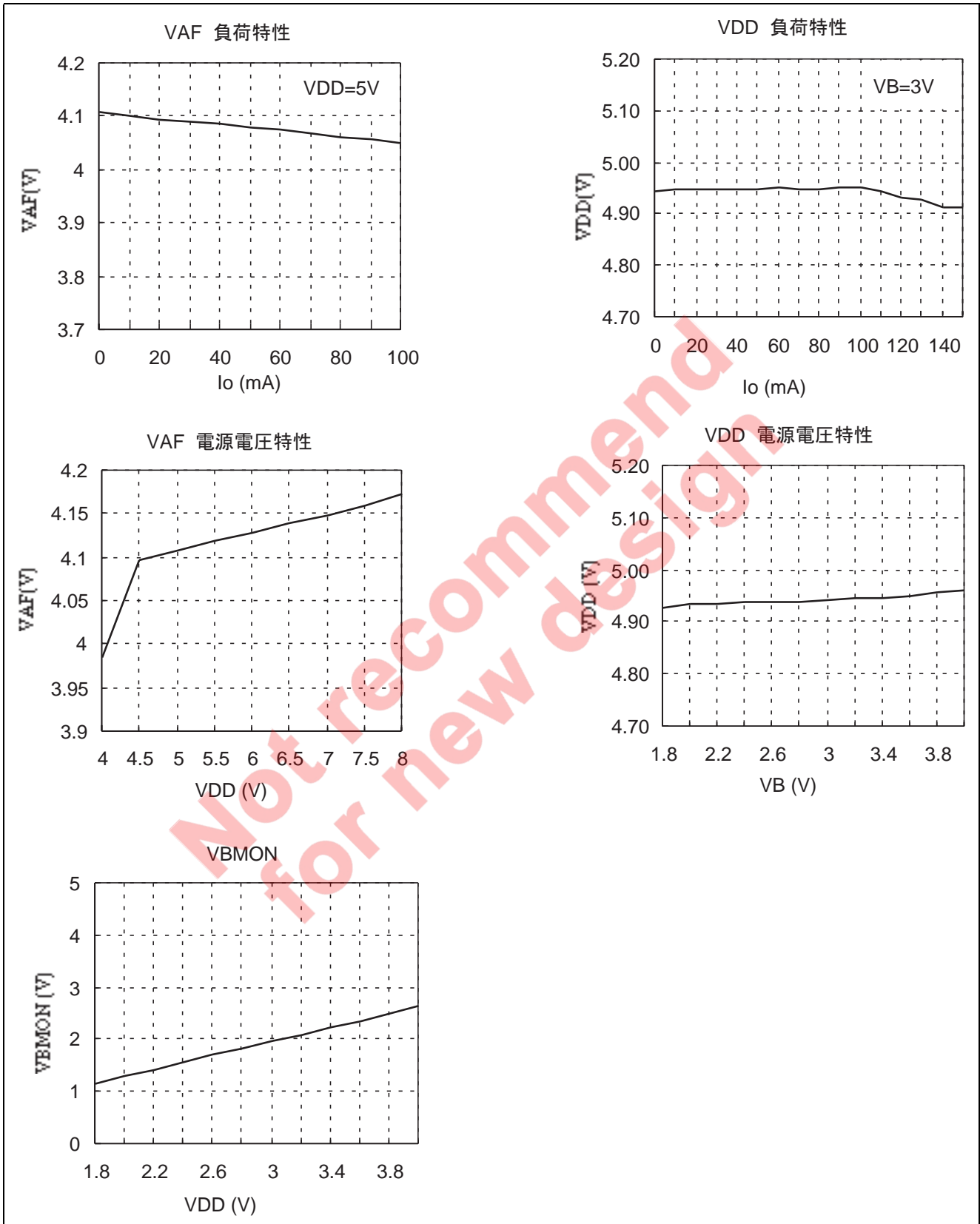

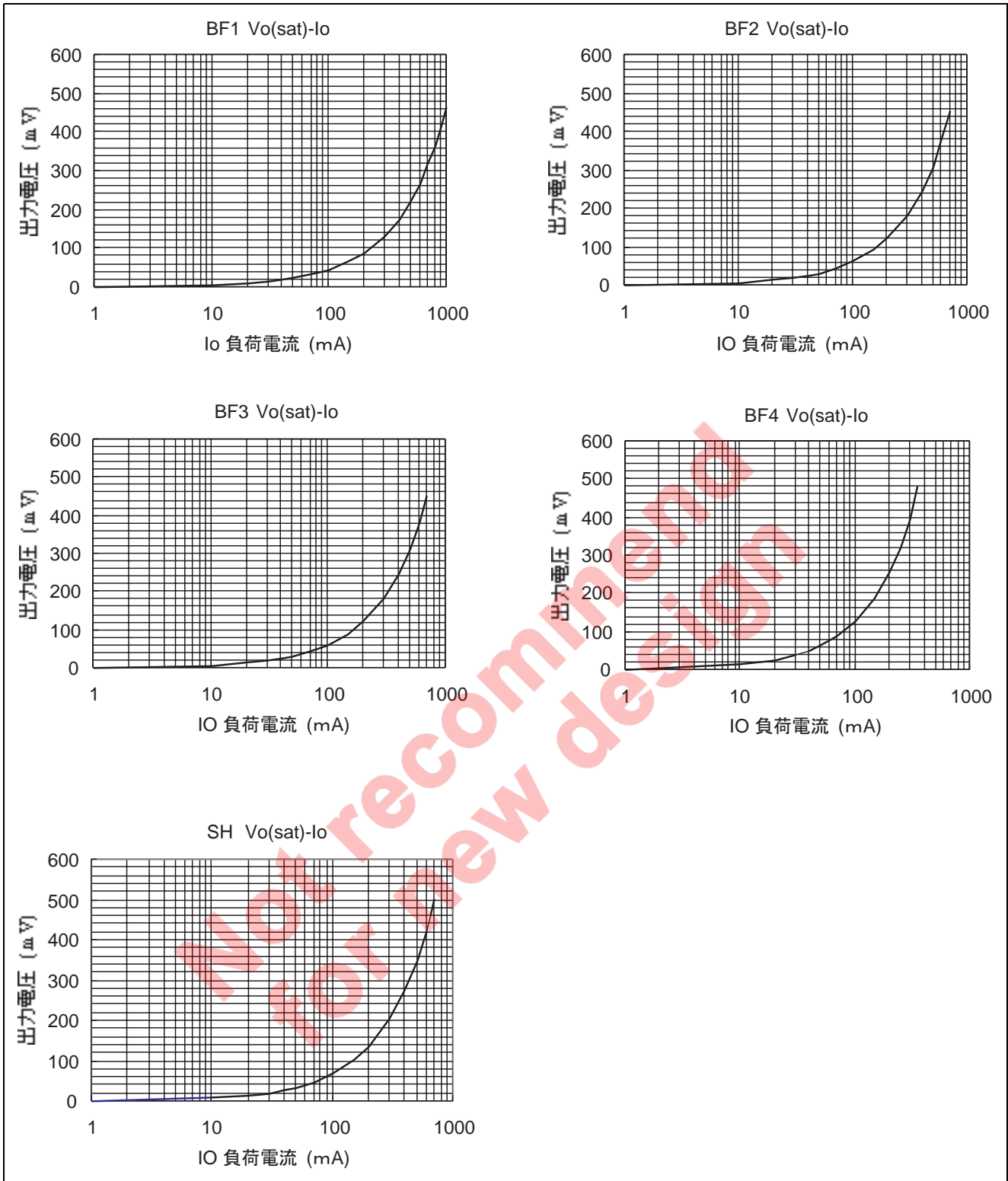

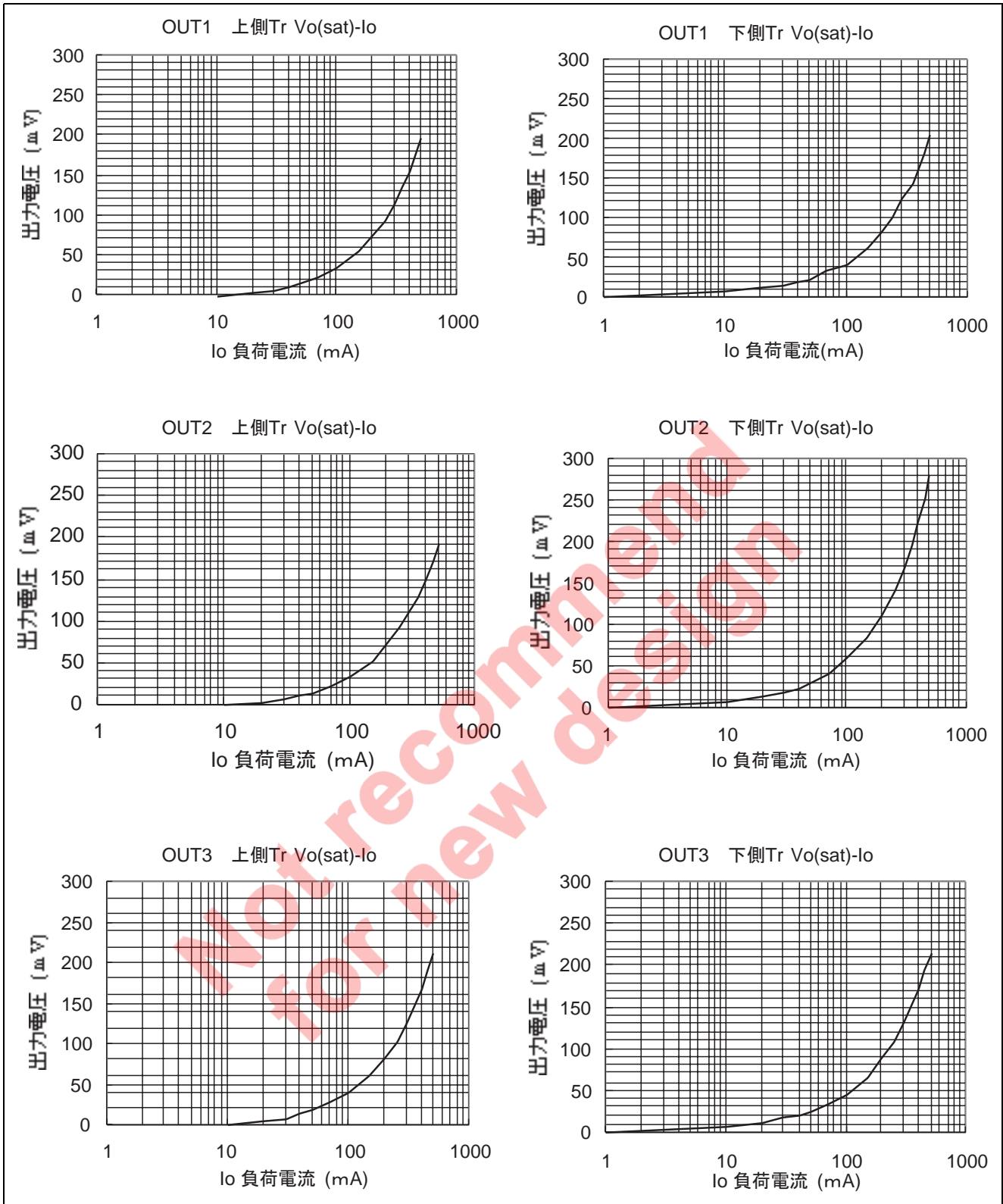

外形尺寸图

32P6B-A Plastic 32pin 7X7mm bgdLQFP

EIAJ Package Code LQFP32-P-77-0.80	JEDEC Code —	Weight(g) 0.17	Lead Material Alloy 42
---------------------------------------	-----------------	-------------------	---------------------------

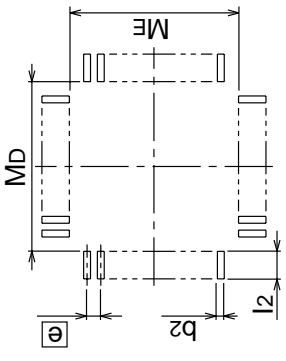
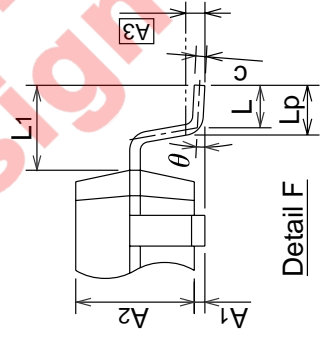
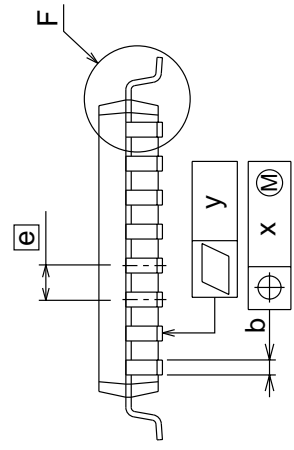
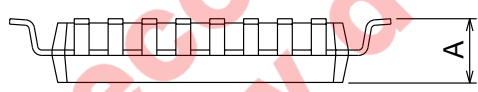
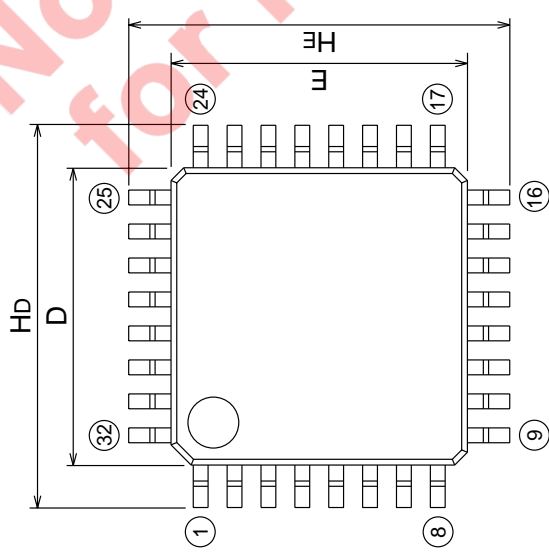

Recommended Mount Pad

Symbol	Dimension in Millimeters		
	Min	Nom	Max
A	—	—	1.7
A1	0	0.1	0.2
A2	—	1.4	—
b	0.3	0.35	0.45
c	0.105	0.125	0.175
D	6.9	7.0	7.1
E	6.9	7.0	7.1
e	—	0.8	—
HD	8.8	9.0	9.2
HE	8.8	9.0	9.2
L	0.3	0.5	0.7
L1	—	1.0	—
Lp	0.45	0.6	0.75
A3	—	0.25	—
x	—	—	0.2
y	—	—	0.1
θ	0°	—	10°
b2	—	0.5	—
l2	1.0	—	—
MD	—	7.4	—
ME	—	7.4	—

Not recommended for new design

株式会社ルネサス テクノロジ 営業企画統括部 〒100-0004 東京都千代田区大手町2-6-2 日本ビル

安全設計に関するお願い

1. 弊社は品質、信頼性の向上に努めておりますが、半導体製品は故障が発生したり、誤動作する場合があります。弊社の半導体製品の故障又は誤動作によって結果として、人身事故、火災事故、社会的損害などを生じさせないような安全性を考慮した冗長設計、延焼対策設計、誤動作防止設計などの安全設計に十分ご留意ください。

本資料ご利用に際しての留意事項

1. 本資料は、お客様が用途に応じた適切なルネサス テクノロジ製品をご購入いただくための参考資料であり、本資料中に記載の技術情報についてルネサス テクノロジが所有する知的財産権その他の権利の実施、使用を許諾するものではありません。
2. 本資料に記載の製品データ、図、表、プログラム、アルゴリズムその他応用回路例の使用に起因する損害、第三者所有の権利に対する侵害に関し、ルネサス テクノロジは責任を負いません。
3. 本資料に記載の製品データ、図、表、プログラム、アルゴリズムその他全ての情報は本資料発行時点のものであり、ルネサス テクノロジは、予告なしに、本資料に記載した製品または仕様を変更することがあります。ルネサス テクノロジ半導体製品のご購入に当たりましては、事前にルネサス テクノロジ、ルネサス販売または特約店へ最新の情報をご確認頂きますとともに、ルネサス テクノロジホームページ(<http://www.renesas.com>)などを通じて公開される情報に常にご注意ください。
4. 本資料に記載した情報は、正確を期すため、慎重に制作したものです。万一本資料の記述誤りに起因する損害がお客様に生じた場合には、ルネサス テクノロジはその責任を負いません。
5. 本資料に記載の製品データ、図、表に示す技術的な内容、プログラム及びアルゴリズムを流用する場合は、技術内容、プログラム、アルゴリズム単位で評価するだけでなく、システム全体で十分に評価し、お客様の責任において適用可否を判断してください。ルネサス テクノロジは、適用可否に対する責任を負いません。
6. 本資料に記載された製品は、人命にかかわるような状況の下で使用される機器あるいはシステムに用いられることを目的として設計、製造されたものではありません。本資料に記載の製品を運輸、移動体用、医療用、航空宇宙用、原子力制御用、海中継用機器あるいはシステムなど、特殊用途へのご利用をご検討の際には、ルネサス テクノロジ、ルネサス販売または特約店へご照会ください。
7. 本資料の転載、複製については、文書によるルネサス テクノロジの事前の承諾が必要です。
8. 本資料に関し詳細についてのお問い合わせ、その他お気付きの点がございましたらルネサス テクノロジ、ルネサス販売または特約店までご照会ください。

営業お問合せ窓口

株式会社ルネサス販売



<http://www.renesas.com>

本		社	〒100-0004	千代田区大手町2-6-2 (日本ビル)	(03) 5201-5350
京	浜	支	〒212-0058	川崎市幸区鹿島田890-12 (新川崎三井ビル)	(044) 549-1662
西	東	支	〒190-0023	立川市柴崎町2-2-23 (第二高島ビル2F)	(042) 524-8701
札	幌	支	〒060-0002	札幌市中央区北二条西4-1 (札幌三井ビル5F)	(011) 210-8717
東	北	支	〒980-0013	仙台市青葉区花京院1-1-20 (花京院スクエア13F)	(022) 221-1351
い	わ	支	〒970-8026	いわき市平小太郎町4-9 (損保ジャパンいわき第二ビル3F)	(0246) 22-3222
茨	城	支	〒312-0034	ひたちなか市堀口832-2 (日立システムプラザ勝田1F)	(029) 271-9411
新	潟	支	〒950-0087	新潟市東大通1-4-2 (新潟三井物産ビル3F)	(025) 241-4361
松	本	支	〒390-0815	松本市深志1-2-11 (昭和ビル7F)	(0263) 33-6622
中	部	支	〒460-0008	名古屋市中区栄3-13-20 (栄センタービル4F)	(052) 261-3000
浜	松	支	〒430-7710	浜松市板屋町111-2 (浜松アクタワー10F)	(053) 451-2131
西	部	支	〒541-0044	大阪市中央区伏見町4-1-1 (大阪明治生命館ランドアクシスタワー10F)	(06) 6233-9500
北	陸	支	〒920-0031	金沢市広岡3-1-1 (金沢パークビル8F)	(076) 233-5980
中	国	支	〒730-0036	広島市中区袋町5-25 (広島袋町ビルディング8F)	(082) 244-2570
松	山	支	〒790-0003	松山市三番町4-4-6 (GEエジソンビル松山2号館3F)	(089) 933-9595
鳥	取	支	〒680-0822	鳥取市今町2-251 (日本生命鳥取駅前ビル)	(0857) 21-1915
九	州	支	〒812-0011	福岡市博多区博多駅前2-17-1 (ヒロカネビル本館5F)	(092) 481-7695
鹿	児	支	〒890-0053	鹿児島市中央町12-2 (明治生命西鹿児島ビル2F)	(099) 284-1748

技術的なお問合せおよび資料のご請求は下記へどうぞ。

総合お問合せ窓口：カスタマサポートセンタ E-Mail: csc@renesas.com