

RL78/G12

遠隔操作機能付きボタン押し装置

要旨

本アプリケーションノートでは、RL78/G12 で Wi-Fi モジュール ESP-WROOM-02 を制御し、ネットワーク経由でボタン押し装置を制御する例を説明します。

Wi-Fi モジュールの制御には、アプリケーションノート「RL78/G10 Wi-Fi モジュール制御 (ESP-WROOM-02 TCP 送受信)」を利用します。

動作確認デバイス

RL78/G12

本アプリケーションノートを他のマイコンへ適用する場合、そのマイコンの仕様にあわせて変更し、十分評価してください。

目次

1. 仕様	3
1.1 DC モータの制御	4
1.2 通信パケットフォーマット	4
2. 動作確認条件	5
3. ハードウェア	6
3.1 ハードウェア構成	6
3.2 使用端子一覧	6
4. ソフトウェア	7
4.1 動作概要	7
4.2 オプション・バイトの設定一覧	7
4.3 変数一覧	7
4.4 定数一覧	8
4.5 関数一覧	8
4.6 関数仕様	9
5. サンプルコード	14
改訂記録	15

1. 仕様

図 1.1 にシステム構成を示します。本アプリケーションノートでは、Wi-Fi モジュール ESP-WROOM-02 を利用してネットワーク経由でボタン押し装置を制御します。

ボタン押し装置の電源を入れると、RL78/G12 は Wi-Fi モジュールを制御し、アクセスポイントから IP アドレスを取得します。その後、ボタン押し装置がネットワークに接続していることを TCP サーバ（PC、スマートフォンなど）に通知し、ボタン押し装置は TCP サーバから受信待ち状態になります。

TCP サーバからデータを受信すると、RL78/G12 は受信データを解析し、受信データに応じた操作を実行します。DC モータ制御には、ポート出力とタイマ・アレイ・ユニットの PWM 出力を利用します。



図 1.1 システム構成

1.1 DC モータの制御

DC モータの制御にモータ・ドライバを利用します。モータ・ドライバの入力信号として RL78/G12 のポート出力と PWM 出力を使用します。

表 1.1 に RL78/G12 と DC モータの状態の関係を示します。

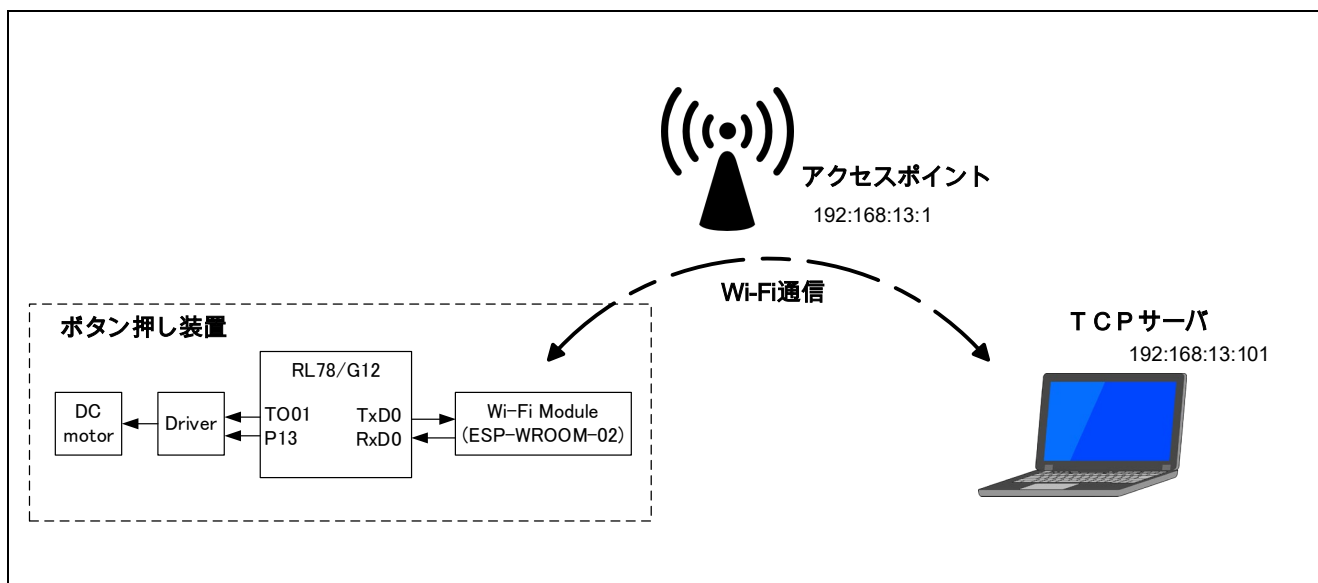
表 1.1 RL78/G12 と DC モータの状態の関係

RL78/G12		DC モータの状態
P13	TO01 (PWM 出力)	
0	1	正転
0	0	停止
1	0	停止
1	1	反転

図 1.2 に DC モータの制御方法を示します。ボタンを 1 回押す場合、正転、停止、反転を実行します。正転時にボタンを押し、反転時にボタンを離します。DC モータの回転時間はソフトウェアで調整可能とします。



図 1.2 DC モータの制御方法

1.2 通信パケットフォーマット

表 1.2 に TCP サーバから送信されるデータを示します。データは、ASCII コードで構成されています。

表 1.2 TCP サーバからの送信データ

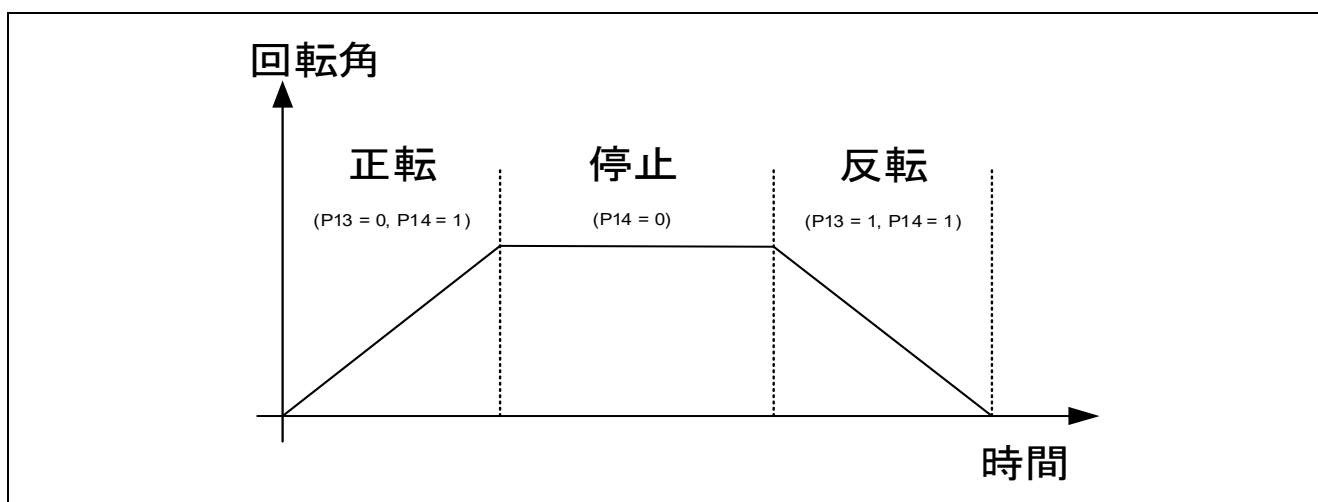
データ	処理
"ON&OFF¥n"	DC モータの正転および反転動作

2. 動作確認条件

本アプリケーションノートのサンプルコードは、下記の条件で動作を確認しています。

表 2.1 動作確認条件

項目	内容
使用マイコン	RL78/G12 (R5F1026A)
動作周波数	<ul style="list-style-type: none"> ● 高速オンチップ・オシレータ (HOCO) クロック : 24MHz ● CPU/周辺ハードウェア・クロック : 24MHz
動作電圧	3.3V LVD 検出電圧 : 立ち上がり時 TYP. 2.81V (2.76V~2.87V) 立ち下がり時 TYP. 2.75V (2.70V~2.81V)
統合開発環境(CS+)	ルネサス エレクトロニクス製 CS+ for CC V8.02.00
C コンパイラ(CS+)	ルネサス エレクトロニクス製 CC-RL V1.08.00
統合開発環境(e2studio)	ルネサス エレクトロニクス製 e2studio V7.7.0
C コンパイラ(e2studio)	ルネサス エレクトロニクス製 CC-RL V1.08.00
統合開発環境(IAR)	IAR Systems 製 IAR Embedded Workbench for Renesas RL78 v4.10.1
C コンパイラ(IAR)	IAR Systems 製 RL78 用 IAR C/C++ コンパイラ v4.10.1

3. ハードウェア

3.1 ハードウェア構成

図 3.1 に、本アプリケーションノートで使用するハードウェア構成例を示します。



図 3.1 ハードウェア構成

注意 1. この回路イメージは接続の概要を示す為に簡略化しています。実際に回路を作成される場合は、端子処理などを適切に行い、電気的特性を満たすように設計してください。(入力専用ポートは個別に抵抗を介して VDD 又は VSS に接続して下さい)。

3.2 使用端子一覧

表 3.1 にマイコンの使用端子と機能を示します。

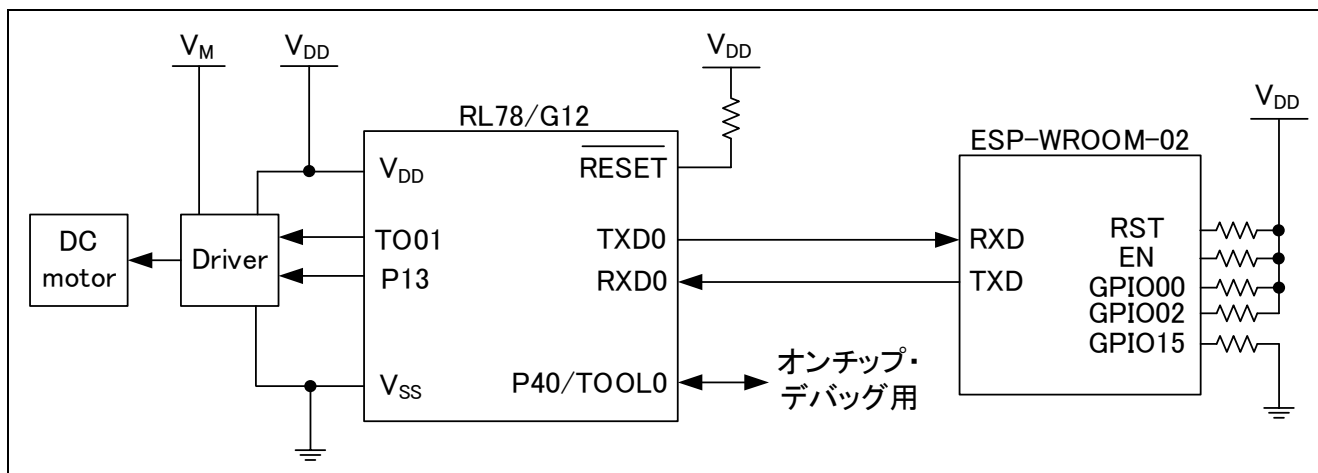
表 3.1 使用端子と機能

端子名	入出力	内容
P12/TXD0	出力	シリアル・データ送信 (UART)
P11/RXD0	入力	シリアル・データ受信 (UART)
P13	出力	DCモータの回転方向指定
P14/TO01	出力	DCモータのオン/オフ制御 (PWM)

4. ソフトウェア

4.1 動作概要

本アプリケーションノートでは、TCP サーバから送信されたデータを解析し、受信データに応じた操作をします。40us 毎の INTTM00 割り込みを利用して DC モータを制御します。

- (1) RL78/G12 の初期設定を行います。
- (2) Wi-Fi モジュールの初期設定を行います。
- (3) アクセスポイントに接続し、IP アドレスを取得します。
- (4) TCP サーバに接続し、ボタン押し装置がネットワークに接続されていること通知します。
- (5) RL78/G12 は TCP サーバから送信されるデータを待ちます。
- (6) RL78/G12 は受信したデータを RAM に保存してデータを解析します。
- (7) RL78/G12 は受信データに応じて DC モータを操作します。
- (8) (5)から(7)を繰り返します。

4.2 オプション・バイトの設定一覧

表 4.1 にオプション・バイトの設定を示します。

表 4.1 オプション・バイト設定

アドレス	設定値	内容
000C0H	11101111B	ウォッチドッグ・タイマ 動作停止 (リセット解除後、カウント停止)
000C1H	01111111B	LVD 動作モード：リセット・モード 検出電圧：立ち上がり 2.81V、立ち下がり 2.75V
000C2H	11100000B	高速オンチップ・オシレータ：24MHz
000C3H	10000101B	オンチップ・デバッグ許可

4.3 変数一覧

表 4.2 にサンプルコードで使用するグローバル変数を示します。

表 4.2 グローバル変数

型	変数名	内容	使用関数
uint16_t	g_duty	PWM 出力のデューティ比	main()
uint16_t	g_on_time	DC モータ駆動時間	main()
uint16_t	g_wait_time	DC モータ停止時間	main()

4.4 定数一覧

表 4.3 にサンプルコードで使用する定数を示します。

表 4.3 定数一覧

定数名	設定値	内容
FCLK_MHZ	24	fCLK 周波数 [MHz]

4.5 関数一覧

表 4.4 にサンプルコードで使用する関数を示します。

Wi-Fi モジュール制御用関数については、アプリケーションノート「RL78/G10 Wi-Fi モジュール制御 (ESP-WROOM-02 TCP 送受信)」を参照してください。

表 4.4 関数一覧

定数名	内容
main	メイン関数
R_MAIN_UserInit	ユーザ初期化関数
R_start_motor	DCモータ駆動関数
R_wait_100ms	100msウェイト関数
R_wait_1s	1sウェイト関数

4.6 関数仕様

サンプルコードの関数仕様とフローチャートを示します。

[関数名] R_MAIN_UserInit

概要	ユーザ初期設定関数
ヘッダ	—
宣言	static void R_MAIN_UserInit(void);
説明	ユーザ初期設定関数です。
引数	なし
リターン値	なし
備考	なし

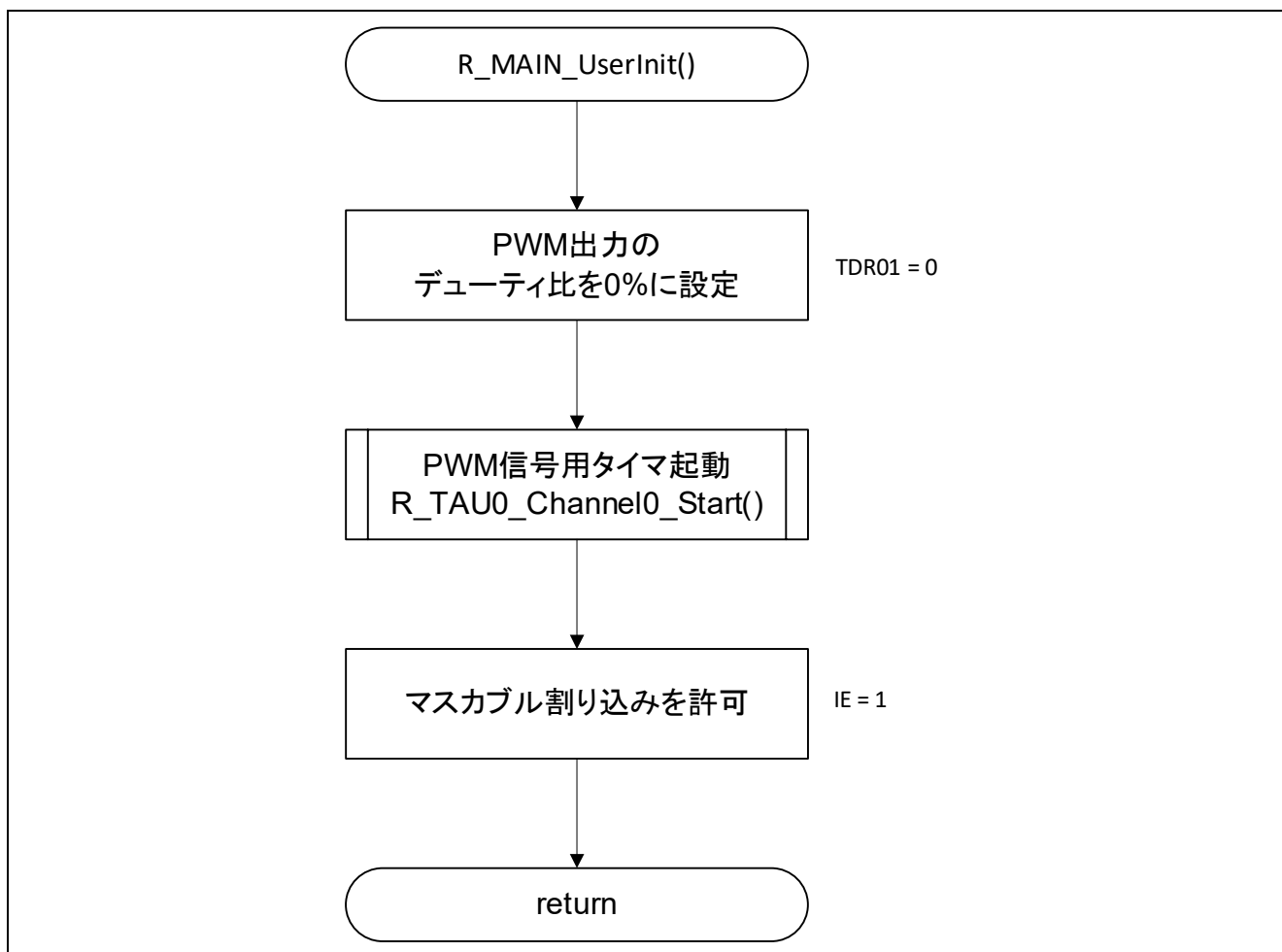

[関数名] main

概要	メイン関数
ヘッダ	—
宣言	—
説明	メイン・ユーザ初期設定関数を実行後、Wi-Fi モジュールを制御しクライアントとしてTCP サーバに接続します。その後、通信待ち状態で待機します。 Wi-Fi モジュールからデータを受信すると、受信データを解析し、受信データに応じてモータ・ドライバを制御してDC モータを操作します。 Wi-Fi モジュールのエラーが発生した場合、プログラムを終了します。
引数	なし
リターン値	なし
備考	なし

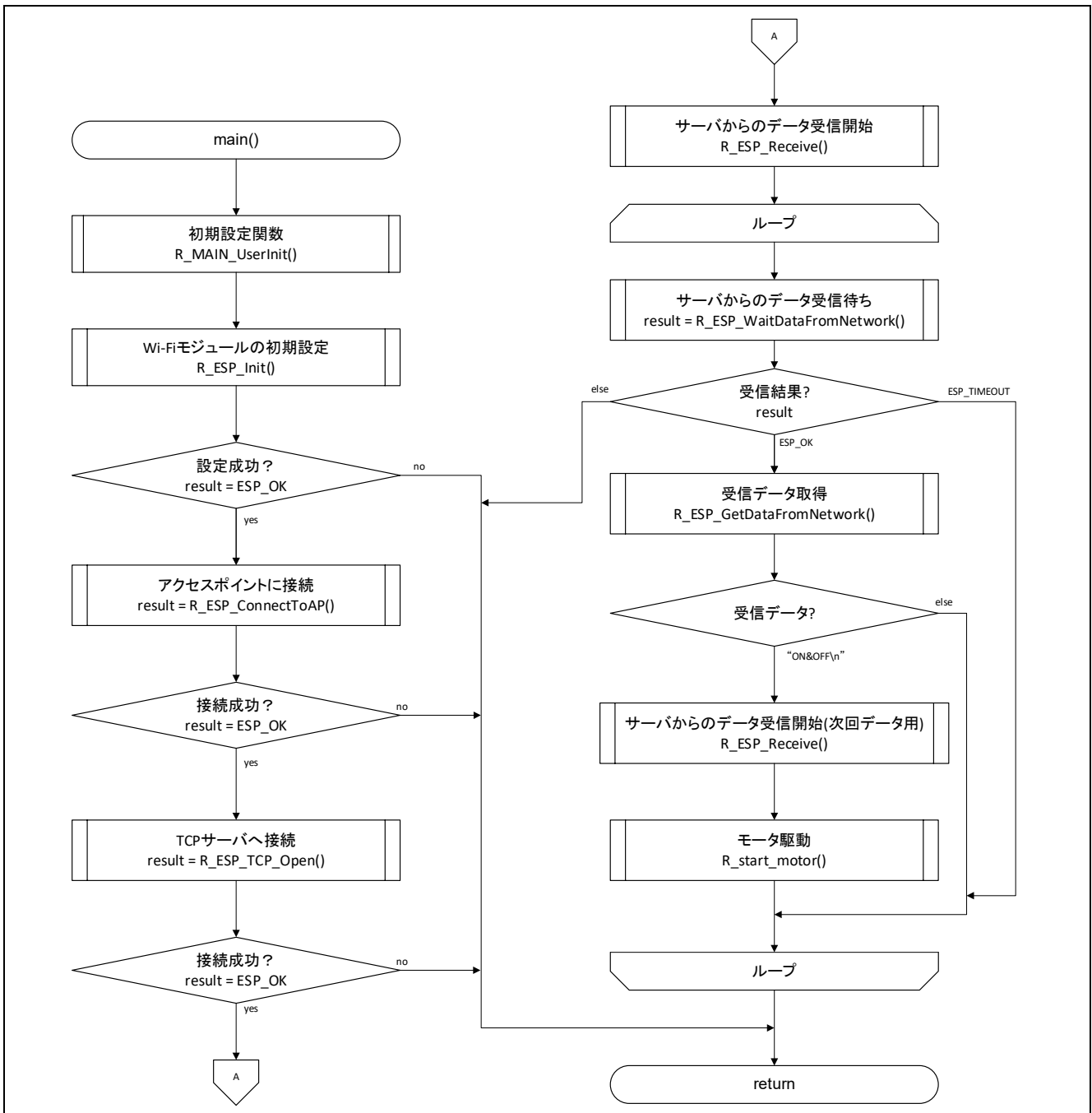

[関数名] R_start_motor

概要	DC モータ駆動関数
ヘッダ	なし
宣言	void R_TAU0_Channel0_Start(void);
説明	DC モータの制御信号を出力します。
引数	なし
リターン値	なし
備考	なし

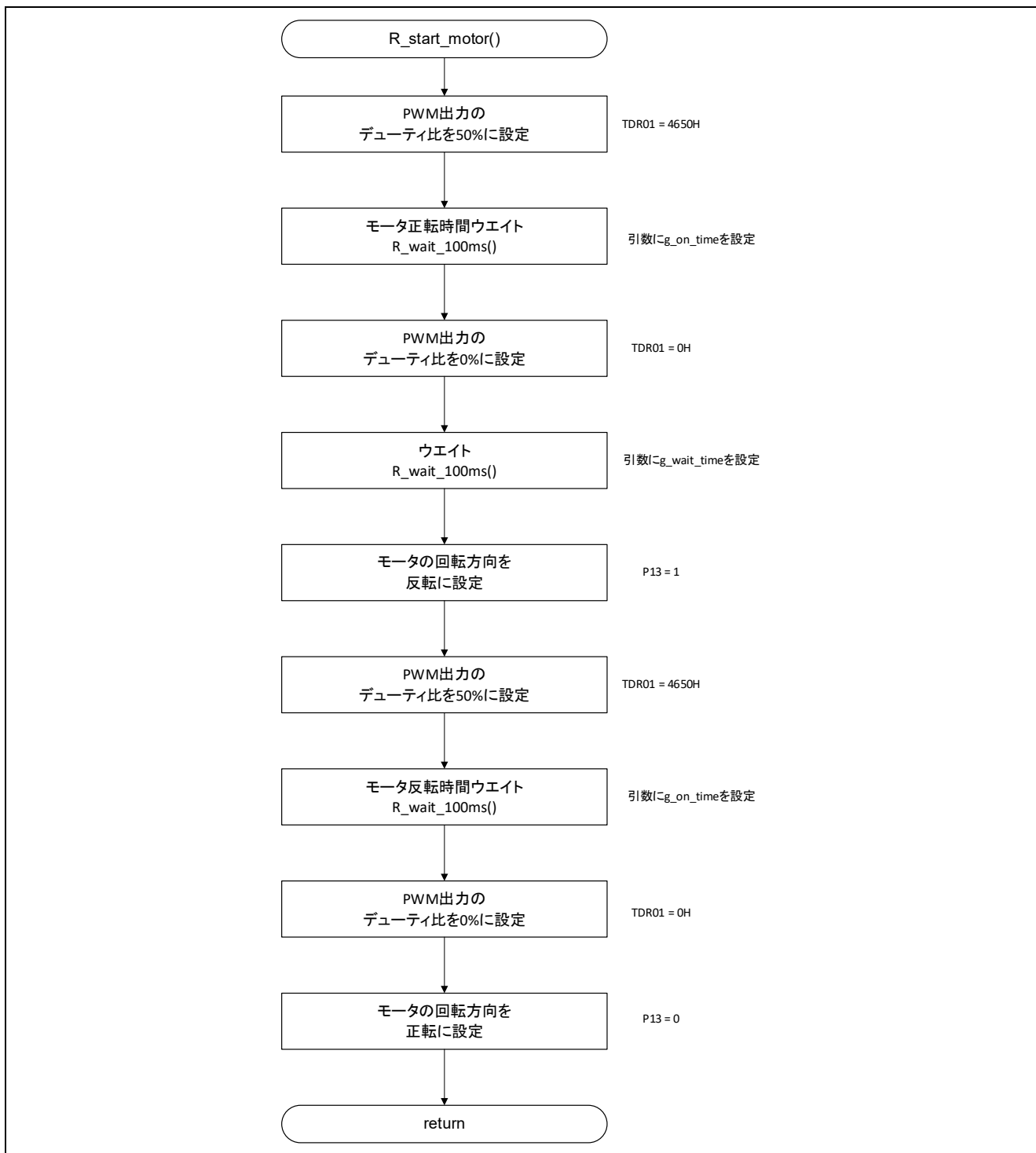

[関数名] R_wait_100ms

概要	100ms ウェイト関数
ヘッダ	なし
宣言	void R_wait_100ms(uint16_t time);
説明	100ms の時間を待ちます。 引数で指定された回数分、100ms のウェイトを実行します。
引数	なし
リターン値	なし
備考	なし

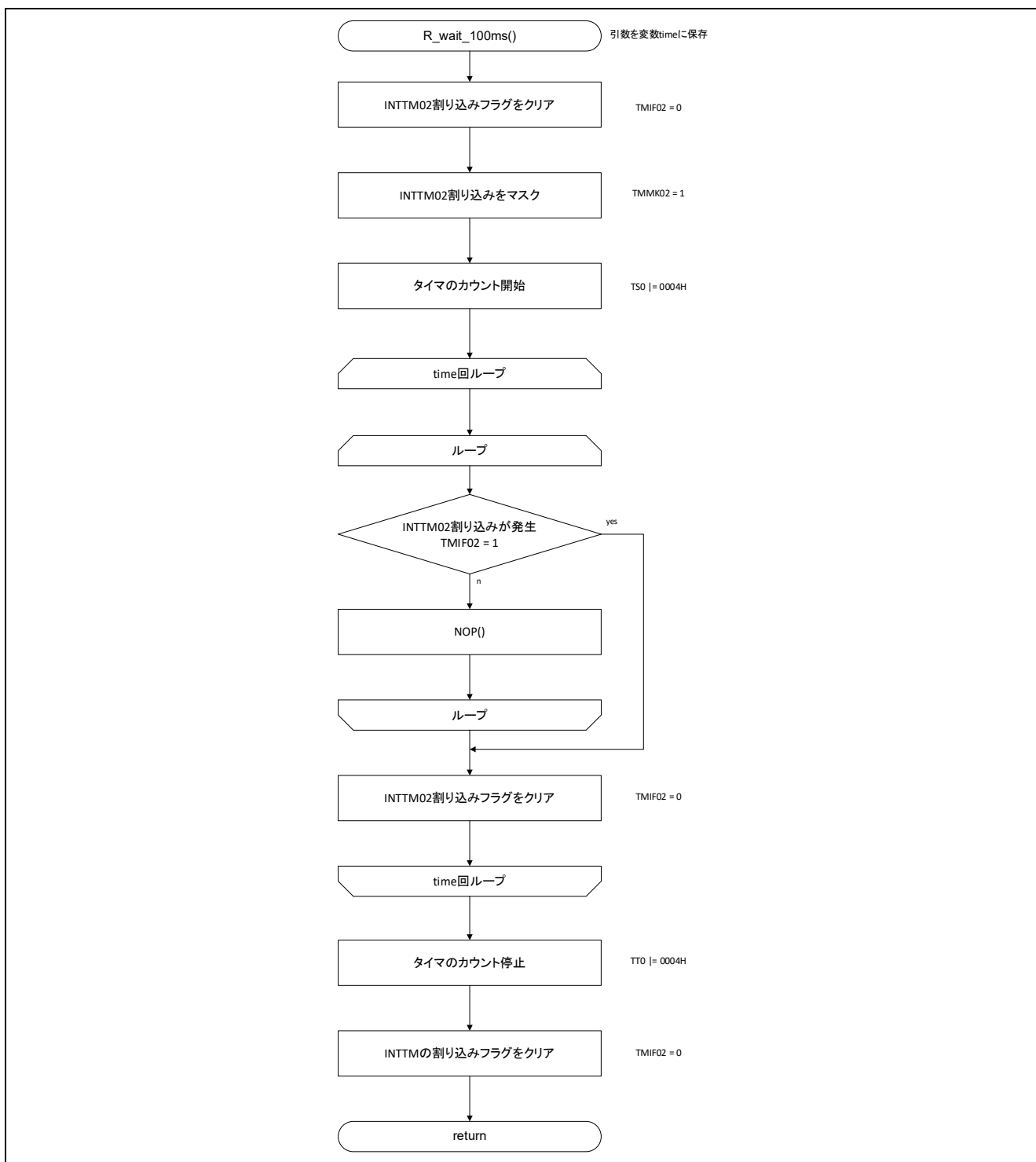

[関数名] R_wait_1s

概要	1s ウェイト関数
ヘッダ	なし
宣言	void R_wait_1s(uint8_t time);
説明	1s の時間を待ちます。 引数で指定された回数分、1s のウェイトを実行します。
引数	uint8_t time ウェイト時間 [s]
リターン値	なし
備考	なし

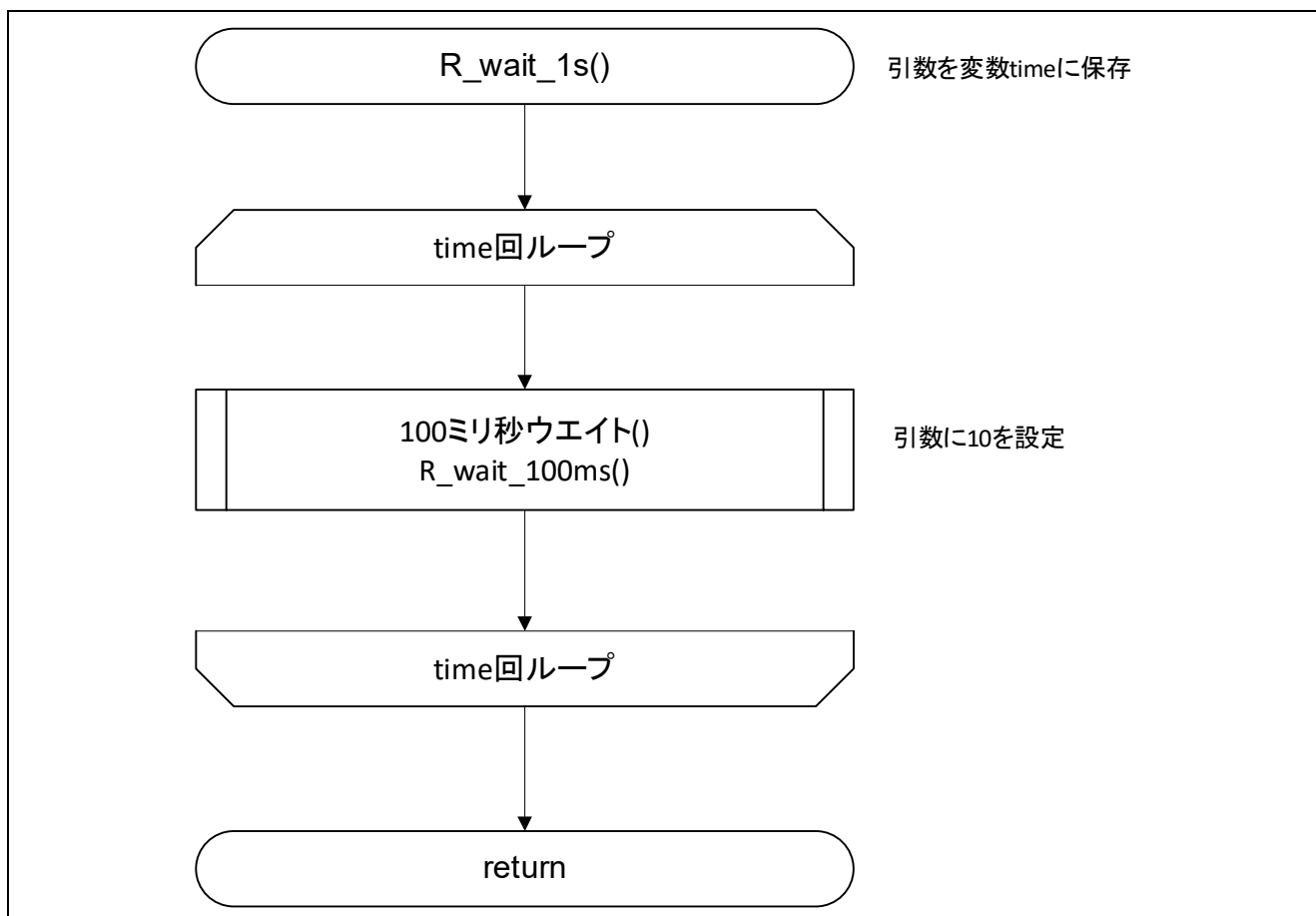

5. サンプルコード

サンプルコードは、ルネサス エレクトロニクスホームページから入手してください。

参考アプリケーションノート

「RL78/G10 Wi-Fi モジュール制御（ESP-WROOM-02 TCP 送受信）」

<https://www.renesas.com/jp/ja/software/D6003911.html>

ホームページとサポート窓口

ルネサス エレクトロニクスホームページ

<http://japan.renesas.com/>

お問合せ先

<http://japan.renesas.com/contact/>

すべての商標および登録商標は、それぞれの所有者に帰属します。

改訂記録

Rev.	発行日	改訂内容	
		ページ	ポイント
1.00	2020.4.09	—	初版発行

製品ご使用上の注意事項

ここでは、マイコン製品全体に適用する「使用上の注意事項」について説明します。個別の使用上の注意事項については、本ドキュメントおよびテクニカルアップデートを参照してください。

1. 静電気対策

CMOS 製品の取り扱いの際は静電気防止を心がけてください。CMOS 製品は強い静電気によってゲート絶縁破壊を生じることがあります。運搬や保存の際には、当社が出荷梱包に使用している導電性のトレーやマガジンケース、導電性の緩衝材、金属ケースなどを利用し、組み立て工程にはアースを施してください。プラスチック板上に放置したり、端子を触ったりしないでください。また、CMOS 製品を実装したボードについても同様の扱いをしてください。

2. 電源投入時の処置

電源投入時は、製品の状態は不定です。電源投入時には、LSI の内部回路の状態は不確定であり、レジスタの設定や各端子の状態は不定です。外部リセット端子でリセットする製品の場合、電源投入からリセットが有効になるまでの期間、端子の状態は保証できません。同様に、内蔵パワーオンリセット機能を使用してリセットする製品の場合、電源投入からリセットのかかる一定電圧に達するまでの期間、端子の状態は保証できません。

3. 電源オフ時における入力信号

当該製品の電源がオフ状態のときに、入力信号や入出力プルアップ電源を入れしないでください。入力信号や入出力プルアップ電源からの電流注入により、誤動作を引き起こしたり、異常電流が流れ内部素子を劣化させたりする場合があります。資料中に「電源オフ時における入力信号」についての記載のある製品は、その内容を守ってください。

4. 未使用端子の処理

未使用端子は、「未使用端子の処理」に従って処理してください。CMOS 製品の入力端子のインピーダンスは、一般に、ハイインピーダンスとなっています。未使用端子を開放状態で動作させると、誘導現象により、LSI 周辺のノイズが印加され、LSI 内部で貫通電流が流れたり、入力信号と認識されて誤動作を起こす恐れがあります。

5. クロックについて

リセット時は、クロックが安定した後、リセットを解除してください。プログラム実行中のクロック切り替え時は、切り替え先クロックが安定した後に切り替えてください。リセット時、外部発振子（または外部発振回路）を用いたクロックで動作を開始するシステムでは、クロックが十分安定した後、リセットを解除してください。また、プログラムの途中で外部発振子（または外部発振回路）を用いたクロックに切り替える場合は、切り替え先のクロックが十分安定してから切り替えてください。

6. 入力端子の印加波形

入力ノイズや反射波による波形歪みは誤動作の原因になりますので注意してください。CMOS 製品の入力がノイズなどに起因して、 V_{IL} (Max.) から V_{IH} (Min.) までの領域にとどまるような場合は、誤動作を引き起こす恐れがあります。入力レベルが固定の場合はもちろん、 V_{IL} (Max.) から V_{IH} (Min.) までの領域を通過する遷移期間中にチャタリングノイズなどが入らないように使用してください。

7. リザーブアドレス（予約領域）のアクセス禁止

リザーブアドレス（予約領域）のアクセスを禁止します。アドレス領域には、将来の拡張機能用に割り付けられている リザーブアドレス（予約領域）があります。これらのアドレスをアクセスしたときの動作については、保証できませんので、アクセスしないようにしてください。

8. 製品間の相違について

型名の異なる製品に変更する場合は、製品型名ごとにシステム評価試験を実施してください。同じグループのマイコンでも型名が違えば、フラッシュメモリ、レイアウトパターンの相違などにより、電気的特性の範囲で、特性値、動作マージン、ノイズ耐量、ノイズ輻射量などが異なる場合があります。型名が違う製品に変更する場合は、個々の製品ごとにシステム評価試験を実施してください。

ご注意書き

1. 本資料に記載された回路、ソフトウェアおよびこれらに関連する情報は、半導体製品の動作例、応用例を説明するものです。お客様の機器・システムの設計において、回路、ソフトウェアおよびこれらに関連する情報を使用する場合には、お客様の責任において行ってください。これらの使用に起因して生じた損害（お客様または第三者いずれに生じた損害も含まれます。以下同じです。）に関し、当社は、一切その責任を負いません。
2. 当社製品、本資料に記載された製品データ、図、表、プログラム、アルゴリズム、応用回路例等の情報の使用に起因して発生した第三者の特許権、著作権その他の知的財産権に対する侵害またはこれらに関する紛争について、当社は、何らの保証を行うものではなく、また責任を負うものではありません。
3. 当社は、本資料に基づき当社または第三者の特許権、著作権その他の知的財産権を何ら許諾するものではありません。
4. 当社製品を、全部または一部を問わず、改造、改変、複製、リバースエンジニアリング、その他、不適切に使用しないでください。かかる改造、改変、複製、リバースエンジニアリング等により生じた損害に関し、当社は、一切その責任を負いません。
5. 当社は、当社製品の品質水準を「標準水準」および「高品質水準」に分類しており、各品質水準は、以下に示す用途に製品が使用されることを意図しております。

標準水準： コンピュータ、OA 機器、通信機器、計測機器、AV 機器、家電、工作機械、パーソナル機器、産業用ロボット等

高品質水準： 輸送機器（自動車、電車、船舶等）、交通管制（信号）、大規模通信機器、金融端末基幹システム、各種安全制御装置等

- 当社製品は、データシート等により高信頼性、Harsh environment 向け製品と定義しているものを除き、直接生命・身体に危害を及ぼす可能性のある機器・システム（生命維持装置、人体に埋め込み使用するもの等）、もしくは多大な物的損害を発生させるおそれのある機器・システム（宇宙機器と、海底中継器、原子力制御システム、航空機制御システム、プラント基幹システム、軍事機器等）に使用されることを意図しておらず、これらの用途に使用することは想定していません。たとえ、当社が想定していない用途に当社製品を使用したことにより損害が生じても、当社は一切その責任を負いません。
6. 当社製品をご使用の際は、最新の製品情報（データシート、ユーザーズマニュアル、アプリケーションノート、信頼性ハンドブックに記載の「半導体デバイスの使用上の一般的な注意事項」等）をご確認の上、当社が指定する最大定格、動作電源電圧範囲、放熱特性、実装条件その他指定条件の範囲内でご使用ください。指定条件の範囲を超えて当社製品をご使用された場合の故障、誤動作の不具合および事故につきましては、当社は、一切その責任を負いません。
 7. 当社は、当社製品の品質および信頼性の向上に努めていますが、半導体製品はある確率で故障が発生したり、使用条件によっては誤動作したりする場合があります。また、当社製品は、データシート等において高信頼性、Harsh environment 向け製品と定義しているものを除き、耐放射線設計を行っておりません。仮に当社製品の故障または誤動作が生じた場合であっても、人身事故、火災事故その他社会的損害等を生じさせないよう、お客様の責任において、冗長設計、延焼対策設計、誤動作防止設計等の安全設計およびエージング処理等、お客様の機器・システムとしての出荷保証を行ってください。特に、マイコンソフトウェアは、単独での検証は困難なため、お客様の機器・システムとしての安全検証をお客様の責任で行ってください。
 8. 当社製品の環境適合性等の詳細につきましては、製品個別に必ず当社営業窓口までお問合せください。ご使用に際しては、特定の物質の含有・使用を規制する RoHS 指令等、適用される環境関連法令を十分調査のうえ、かかる法令に適合するようご使用ください。かかる法令を遵守しないことにより生じた損害に関し、当社は、一切その責任を負いません。
 9. 当社製品および技術を国内外の法令および規則により製造・使用・販売を禁止されている機器・システムに使用することはできません。当社製品および技術を輸出、販売または移転等する場合は、「外国為替及び外国貿易法」その他日本国および適用される外国の輸出管理関連法規を遵守し、それらの定めるところに従い必要な手続きを行ってください。
 10. お客様が当社製品を第三者に転売等される場合には、事前に当該第三者に対して、本ご注意書き記載の諸条件を通知する責任を負うものとなります。
 11. 本資料の全部または一部を当社の文書による事前の承諾を得ることなく転載または複製することを禁じます。
 12. 本資料に記載されている内容または当社製品についてご不明な点がございましたら、当社の営業担当者までお問合せください。
- 注 1. 本資料において使用されている「当社」とは、ルネサス エレクトロニクス株式会社およびルネサス エレクトロニクス株式会社が直接的、間接的に支配する会社をいいます。
- 注 2. 本資料において使用されている「当社製品」とは、注 1 において定義された当社の開発、製造製品をいいます。

(Rev.4.0-1 2017.11)

本社所在地

〒135-0061 東京都江東区豊洲 3-2-24（豊洲フォレシア）

www.renesas.com

お問合せ窓口

弊社の製品や技術、ドキュメントの最新情報、最寄の営業お問合せ窓口に関する情報などは、弊社ウェブサイトをご覧ください。

www.renesas.com/contact/

商標について

ルネサスおよびルネサスロゴはルネサス エレクトロニクス株式会社の商標です。すべての商標および登録商標は、それぞれの所有者に帰属します。