

お客様各位

カタログ等資料中の旧社名の扱いについて

2010年4月1日を以ってNECエレクトロニクス株式会社及び株式会社ルネサステクノロジが合併し、両社の全ての事業が当社に承継されております。従いまして、本資料中には旧社名での表記が残っておりますが、当社の資料として有効ですので、ご理解の程宜しくお願ひ申し上げます。

ルネサスエレクトロニクス ホームページ (<http://www.renesas.com>)

2010年4月1日
ルネサスエレクトロニクス株式会社

【発行】ルネサスエレクトロニクス株式会社 (<http://www.renesas.com>)

【問い合わせ先】<http://japan.renesas.com/inquiry>

ご注意書き

1. 本資料に記載されている内容は本資料発行時点のものであり、予告なく変更することがあります。当社製品のご購入およびご使用にあたりましては、事前に当社営業窓口で最新の情報をご確認いただきますとともに、当社ホームページなどを通じて公開される情報に常にご注意ください。
2. 本資料に記載された当社製品および技術情報の使用に関連し発生した第三者の特許権、著作権その他の知的財産権の侵害等に関し、当社は、一切その責任を負いません。当社は、本資料に基づき当社または第三者の特許権、著作権その他の知的財産権を何ら許諾するものではありません。
3. 当社製品を改造、改変、複製等しないでください。
4. 本資料に記載された回路、ソフトウェアおよびこれらに関連する情報は、半導体製品の動作例、応用例を説明するものです。お客様の機器の設計において、回路、ソフトウェアおよびこれらに関連する情報を使用する場合には、お客様の責任において行ってください。これらの使用に起因しお客様または第三者に生じた損害に関し、当社は、一切その責任を負いません。
5. 輸出に際しては、「外国為替及び外国貿易法」その他輸出関連法令を遵守し、かかる法令の定めるところにより必要な手続を行ってください。本資料に記載されている当社製品および技術を大量破壊兵器の開発等の目的、軍事利用の目的その他軍事用途の目的で使用しないでください。また、当社製品および技術を国内外の法令および規則により製造・使用・販売を禁止されている機器に使用することができません。
6. 本資料に記載されている情報は、正確を期すため慎重に作成したのですが、誤りが無いことを保証するものではありません。万一、本資料に記載されている情報の誤りに起因する損害がお客様に生じた場合においても、当社は、一切その責任を負いません。
7. 当社は、当社製品の品質水準を「標準水準」、「高品質水準」および「特定水準」に分類しております。また、各品質水準は、以下に示す用途に製品が使われることを意図しておりますので、当社製品の品質水準をご確認ください。お客様は、当社の文書による事前の承諾を得ることなく、「特定水準」に分類された用途に当社製品を使用することができません。また、お客様は、当社の文書による事前の承諾を得ることなく、意図されていない用途に当社製品を使用することができません。当社の文書による事前の承諾を得ることなく、「特定水準」に分類された用途または意図されていない用途に当社製品を使用したことによりお客様または第三者に生じた損害等に関し、当社は、一切その責任を負いません。なお、当社製品のデータ・シート、データ・ブック等の資料で特に品質水準の表示がない場合は、標準水準製品であることを表します。
標準水準： コンピュータ、OA 機器、通信機器、計測機器、AV 機器、家電、工作機械、パーソナル機器、産業用ロボット
高品質水準： 輸送機器（自動車、電車、船舶等）、交通用信号機器、防災・防犯装置、各種安全装置、生命維持を目的として設計されていない医療機器（厚生労働省定義の管理医療機器に相当）
特定水準： 航空機器、航空宇宙機器、海底中継機器、原子力制御システム、生命維持のための医療機器（生命維持装置、人体に埋め込み使用するもの、治療行為（患部切り出し等）を行うもの、その他直接人命に影響を与えるもの）（厚生労働省定義の高度管理医療機器に相当）またはシステム等
8. 本資料に記載された当社製品のご使用につき、特に、最大定格、動作電源電圧範囲、放熱特性、実装条件その他諸条件につきましては、当社保証範囲内でご使用ください。当社保証範囲を超えて当社製品をご使用された場合の故障および事故につきましては、当社は、一切その責任を負いません。
9. 当社は、当社製品の品質および信頼性の向上に努めておりますが、半導体製品はある確率で故障が発生したり、使用条件によっては誤動作したりする場合があります。また、当社製品は耐放射線設計については行っておりません。当社製品の故障または誤動作が生じた場合も、人身事故、火災事故、社会的損害などを生じさせないようお客様の責任において冗長設計、延焼対策設計、誤動作防止設計等の安全設計およびエージング処理等、機器またはシステムとしての出荷保証をお願いいたします。特に、マイコンソフトウェアは、単独での検証は困難なため、お客様が製造された最終の機器・システムとしての安全検証をお願いいたします。
10. 当社製品の環境適合性等、詳細につきましては製品個別に必ず当社営業窓口までお問合せください。ご使用に際しては、特定の物質の含有・使用を規制する RoHS 指令等、適用される環境関連法令を十分調査のうえ、かかる法令に適合するようご使用ください。お客様がかかる法令を遵守しないことにより生じた損害に関し、当社は、一切その責任を負いません。
11. 本資料の全部または一部を当社の文書による事前の承諾を得ることなく転載または複製することを固くお断りいたします。
12. 本資料に関する詳細についてのお問い合わせその他お気付きの点等がございましたら当社営業窓口までご照会ください。

注 1. 本資料において使用されている「当社」とは、ルネサスエレクトロニクス株式会社およびルネサスエレクトロニクス株式会社とその総株主の議決権の過半数を直接または間接に保有する会社をいいます。

注 2. 本資料において使用されている「当社製品」とは、注 1 において定義された当社の開発、製造製品をいいます。

16ビット固定小数点デジタル・シグナル・プロセッサ

μ PD77018A, 77019は高速、高精度が要求されるデジタル信号処理用に開発された16ビット固定小数点DSP (Digital Signal Processor) です。

従来の μ PD77015, 77017, 77018と比較して、最大動作周波数を向上させています。 μ PD77019は、内部命令RAMを拡張してありますので、プログラム・コードの置き換えの用途にも最適です。

特 徴

機 能

- ★ ・ インストラクション・サイクル 最高16.6 ns
(動作クロック 最大60 MHz)
(外部クロック 60, 30, 20, 15, 7.5 MHz)
(水晶振動子使用時 60 MHz)
- ・ PLLを内蔵し、内部動作周波数よりも低周波のクロックを入力可能
- ・ デュアル・ロード/ストアによる並列実行
- ・ ハードウェア・ループ
- ・ 条件実行
- ・ 積和演算を1インストラクション・サイクルで実行

メモリ空間

- ・ 命令メモリ空間: 64 Kワード×32ビット
- ・ データ・メモリ空間: 64 Kワード×16ビット×2面

プログラミング

- ・ 16ビット×16ビット+40ビット 40ビット・マルチプライ・アキュムレータ
- ・ 8個×40ビットの汎用レジスタ
- ・ 8個のデータ・メモリ用ポインタ・レジスタ
(2つのメモリ空間に4個ずつ)
- ・ 10レベルの割り込み
(外部4レベル, 内部6レベル)
- ・ 3オペランド命令 ($R0 = R0 + R1L * R2L$)
- ・ 実行ステージではパイプラインなし

クロック回路

- ・ 外部クロック入力、または水晶振動子の接続が可能
- ・ 外部クロック入力の場合、内蔵PLLを使用して内部動作周波数(最大60 MHz)よりも低周波のクロックを入力可能
- ・ 逡倍率($\times 1, 2, 3, 4, 8$)はマスク・オプション
- ・ 水晶振動子を使用した場合、水晶振動子の振動周波数で動作可能(マスク発注時、逡倍率を1倍に指定)
- ・ マスク・オプションによりCLKOUT端子への内部システム・クロックの出力、またはCLKOUT端子をロウ・レベルに固定することが可能

内蔵ペリフェラル

- ・ 4本のI/Oポート
- ・ 2チャンネルの16ビット・シリアルI/O
- ・ 1チャンネルの8ビット・ホストI/O

そ の 他

- ・ CMOSプロセス
- ・ 3V単一電源

この資料では、特に断りがないうえに μ PD77018Aを代表品種として説明しています。

本資料の内容は、後日変更する場合があります。

オーダ情報

	オーダ名称	パッケージ
	μPD77018AGC-xxx-9EU	100ピン・プラスチックTQFP (ファインピッチ) (14 mm)
★	μPD77018AS9-xxx-YJC	116ピン・プラスチックBGA (ファインピッチ) (12 mm)
	μPD77019GC-xxx-9EU	100ピン・プラスチックTQFP (ファインピッチ) (14 mm)

備考 xxxはROMコード番号です。

EOL Product

ブロック図

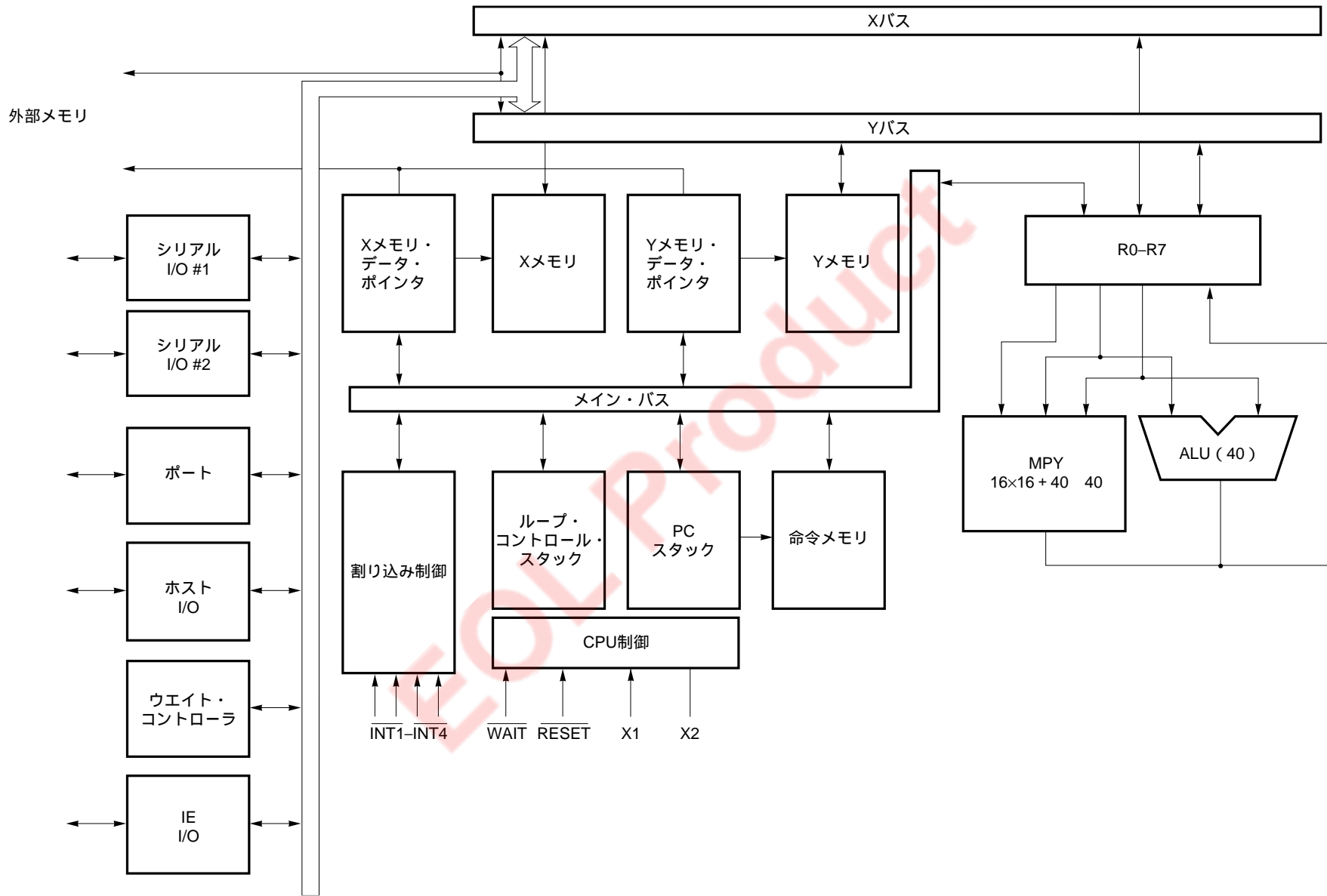

端子構成図

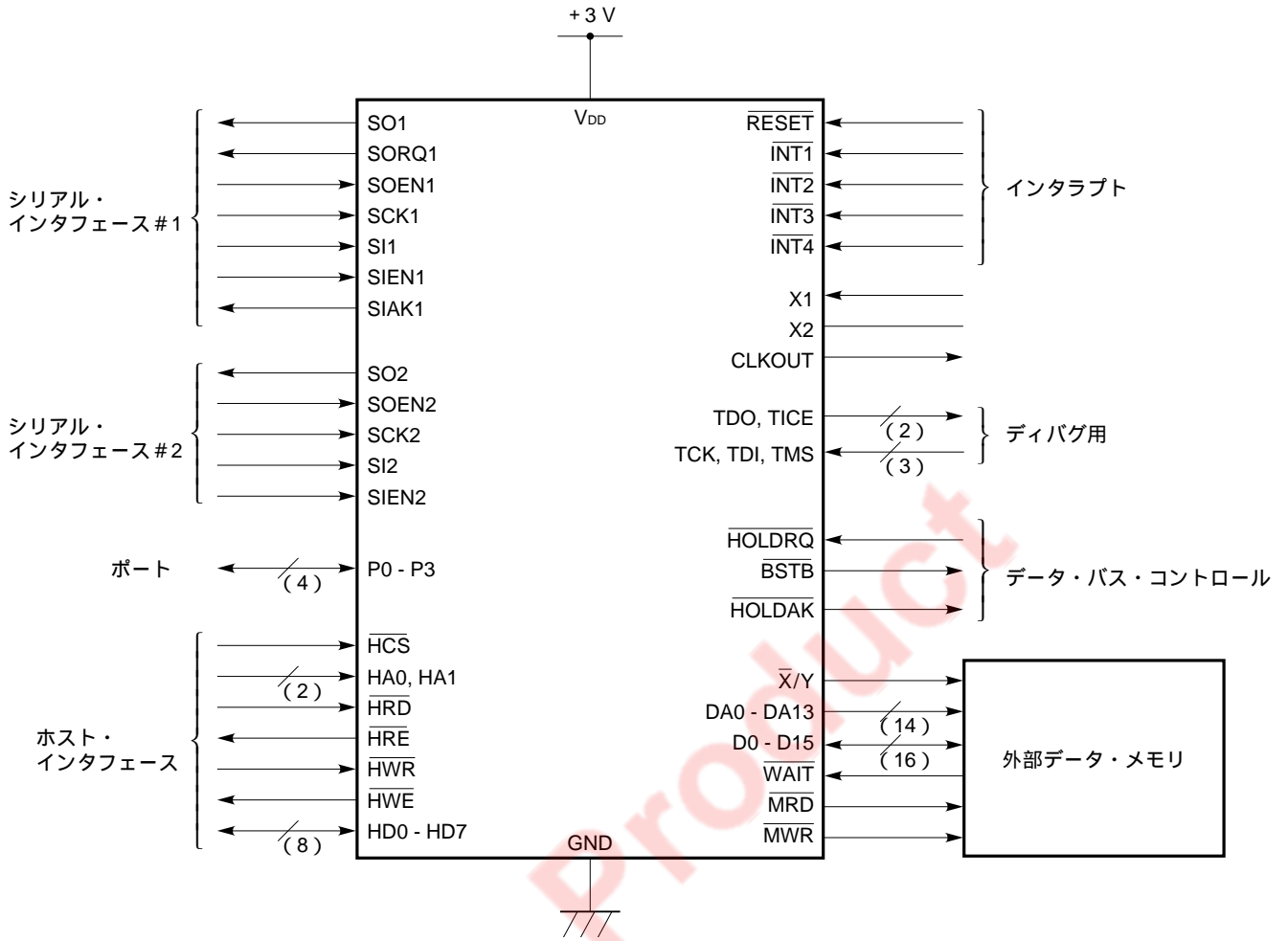

★ μPD7701x ファミリの相違点

項目	μPD77016	μPD77015	μPD77017	μPD77018	μPD77018A	μPD77019	μPD77019-013
メモリ空間	内部命令RAM	1.5 Kワード	256ワード			4 Kワード	
	内部命令ROM	なし	4 Kワード	12 Kワード	24 Kワード		なし
	外部命令メモリ	48 Kワード	なし				
	データRAM(X/Yメモリ)	各2 Kワード	各1 Kワード	各2 Kワード	各3 Kワード		
	データROM(X/Yメモリ)	なし	各2 Kワード	各4 Kワード	各12 Kワード		なし
	外部データ・メモリ(X/Yメモリ)	各48 Kワード	各16 Kワード				
インストラクション・サイクル (最大動作周波数)	30 ns(33 MHz)				16.6 ns(60 MHz)		
外部クロック(最大動作周波数動作時)	66 MHz	33/16.5/8.25/4.125 MHz			60/30/20/15/7.5 MHz		15 MHz
		通倍率(× 1/2/4/8はマスク・オプション)			通倍率(× 1/2/3/4/8はマスク・オプション)		通倍率 × 4 に固定
水晶振動子使用時(最大動作周波数動作時)	-	33 MHz			60 MHz		-
インストラクション	-	STOP命令追加(対 μPD77016)					
シリアル・インタフェース(2チャンネル内蔵)	チャンネル1とチャンネル2は同機能	チャンネル1はμPD77016と同機能, チャンネル2はSORQ2およびSIAK2端子なし(コーデックなどの接続用)					
電源	5 V	3 V					
パッケージ	160ピン・プラスチックQFP	100ピン・プラスチックTQFP			100ピン・プラスチックTQFP 116ピン・プラスチックBGA	100ピン・プラスチックTQFP	

備考 μPD77019-013はμPD77019の内蔵ROMを無効にした製品です。

端子接続図

100ピン・プラスチックTQFP (ファインピッチ) (14 mm) (Top View)

μPD77018AGC- x x x -9EU

μPD77019GC- x x x -9EU

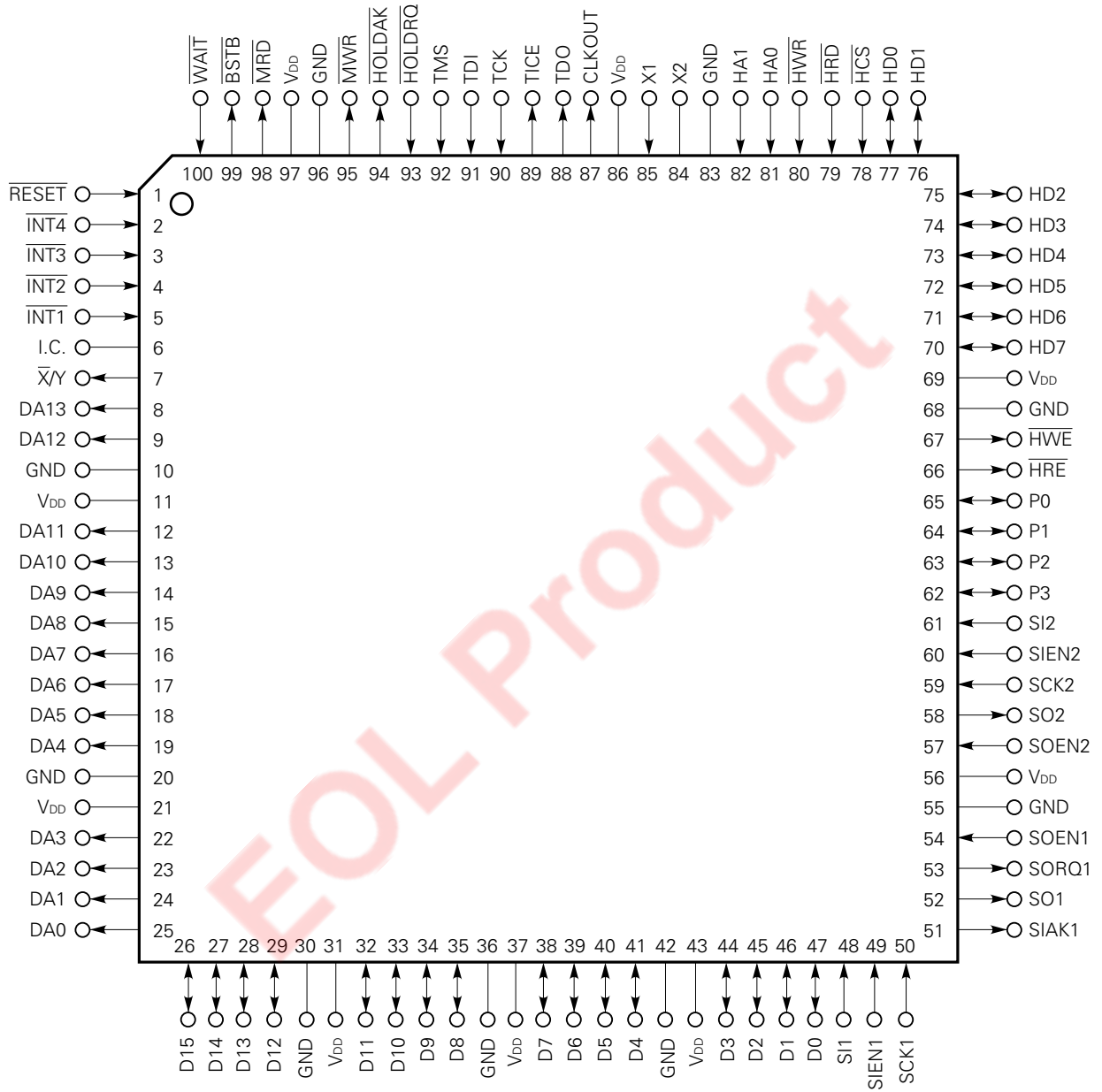

端子名称

$\overline{\text{BSTB}}$:	Bus Strobe
CLKOUT :	Clock Output
D0-D15 :	16 Bits Data Bus
DA0-DA13 :	External Data Memory Address Bus
GND :	Ground
HA0 , HA1 :	Host Data Access
$\overline{\text{HCS}}$:	Host Chip Select
HD0-HD7 :	Host Data Bus
$\overline{\text{HOLDAK}}$:	Hold Acknowledge
$\overline{\text{HOLDRQ}}$:	Hold Request
$\overline{\text{HRD}}$:	Host Read
$\overline{\text{HRE}}$:	Host Read Enable
$\overline{\text{HWE}}$:	Host Write Enable
$\overline{\text{HWR}}$:	Host Write
I.C. :	Internally Connected
$\overline{\text{INT1-INT4}}$:	Interrupt
$\overline{\text{MRD}}$:	Memory Read Output
$\overline{\text{MWR}}$:	Memory Write Output
NC :	No Connection
P0-P3 :	Port
$\overline{\text{RESET}}$:	Reset
SCK1 , SCK2 :	Serial Clock Input
SI1 , SI2 :	Serial Data Input
SIACK1 :	Serial Input Acknowledge
SIEN1 , SIEN2 :	Serial Input Enable
SO1 , SO2 :	Serial Data Output
SOEN1 , SOEN2 :	Serial Output Enable
SORQ1 :	Serial Output Request
TCK :	Test Clock Input
TDI :	Test Data Input
TDO :	Test Data Output
TICE :	Test In-Circuit Emulator
TMS :	Test Mode Select
V _{DD} :	Power Supply
$\overline{\text{WAIT}}$:	Wait Input
X1, X2 :	Crystal Connection
$\overline{\text{X/Y}}$:	$\overline{\text{X/Y}}$ Memory Select

端子番号	端子名	端子番号	端子名	端子番号	端子名	端子番号	端子名
1	RESET	26	D15	51	SIK1	76	HD1
2	INT4	27	D14	52	SO1	77	HD0
3	INT3	28	D13	53	SORQ1	78	HCS
4	INT2	29	D12	54	SOEN1	79	HRD
5	INT1	30	GND	55	GND	80	HWR
6	I.C. ^注	31	V _{DD}	56	V _{DD}	81	HA0
7	X/Y	32	D11	57	SOEN2	82	HA1
8	DA13	33	D10	58	SO2	83	GND
9	DA12	34	D9	59	SCK2	84	X2
10	GND	35	D8	60	SIEN2	85	X1
11	V _{DD}	36	GND	61	SI2	86	V _{DD}
12	DA11	37	V _{DD}	62	P3	87	CLKOUT
13	DA10	38	D7	63	P2	88	TDO
14	DA9	39	D6	64	P1	89	TICE
15	DA8	40	D5	65	P0	90	TCK
16	DA7	41	D4	66	HRE	91	TDI
17	DA6	42	GND	67	HWE	92	TMS
18	DA5	43	V _{DD}	68	GND	93	HOLDRQ
19	DA4	44	D3	69	V _{DD}	94	HOLDAK
20	GND	45	D2	70	HD7	95	MWR
21	V _{DD}	46	D1	71	HD6	96	GND
22	DA3	47	D0	72	HD5	97	V _{DD}
23	DA2	48	SI1	73	HD4	98	MRD
24	DA1	49	SIEN1	74	HD3	99	BSTB
25	DA0	50	SCK1	75	HD2	100	WAIT

注 I.C.は、チップと端子が内部で接続されていますので、オープンにしてください。

★ 116ピン・プラスチックBGA (ファインピッチ) (12 mm)

μPD77018AS9-x x x -YJC

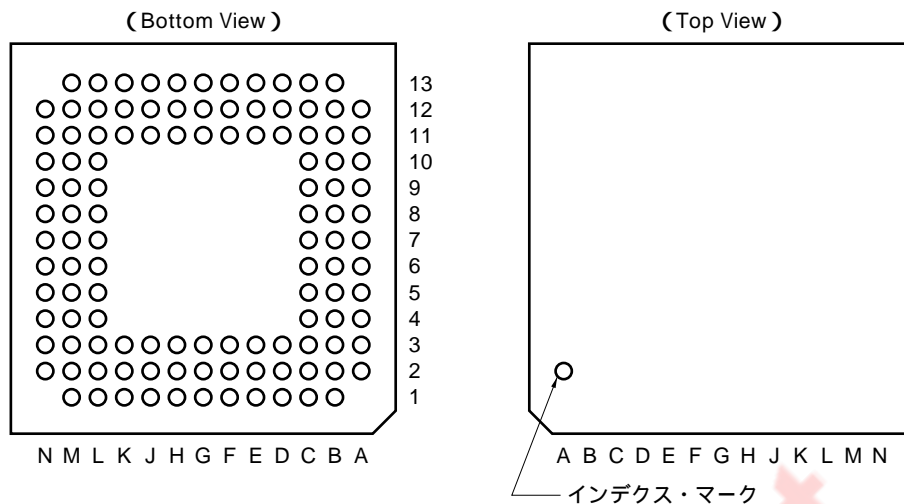

端子番号	端子名	端子番号	端子名	端子番号	端子名	端子番号	端子名
A2	BSTB	C6	TMS	G11	P1	L9	D2
A3	V _{DD}	C7	TICE	G12	P3	L10	D0
A4	MWR	C8	X1	G13	P2	L11	GND
A5	HOLDAK	C9	GND	H1	DA7	L12	SIK1
A6	TDI	C10	HWR	H2	DA9	L13	SORQ1
A7	TDO	C11	V _{DD}	H3	DA8	M1	DA2
A8	V _{DD}	C12	V _{DD}	H11	SI2	M2	DA1
A9	HA1	C13	HD5	H12	SCK2	M3	DA0
A10	HRD	D1	INT2	H13	SIEN2	M4	GND
A11	HCS	D2	INT4	J1	DA4	M5	D11
A12	HD0	D3	INT3	J2	DA6	M6	D9
B1	WAIT	D11	HD4	J3	DA5	M7	D7
B2	V _{DD}	D12	V _{DD}	J11	SO2	M8	D5
B3	V _{DD}	D13	V _{DD}	J12	SOEN2	M9	D3
B4	GND	E1	X/Y	J13	V _{DD}	M10	GND
B5	HOLDRQ	E2	INT1	K1	V _{DD}	M11	GND
B6	TCK	E3	I.C. ^注	K2	V _{DD}	M12	SCK1
B7	CLKOUT	E11	HD6	K3	GND	M13	SO1
B8	X2	E12	HD7	K11	GND	N2	D15
B9	HA0	E13	HWE	K12	GND	N3	D13
B10	V _{DD}	F1	V _{DD}	K13	SOEN1	N4	D12
B11	HD1	F2	DA13	L1	DA3	N5	V _{DD}
B12	HD2	F3	DA12	L2	V _{DD}	N6	D8
B13	HD3	F11	GND	L3	D14	N7	V _{DD}
C1	RESET	F12	P0	L4	GND	N8	D4
C2	V _{DD}	F13	HRE	L5	D10	N9	V _{DD}
C3	V _{DD}	G1	DA10	L6	GND	N10	D1
C4	MRD	G2	GND	L7	D6	N11	SI1
C5	GND	G3	DA11	L8	GND	N12	SIEN1

注 I.C.はチップと端子が内部で接続されていますので、オープンにしてください。

目 次

1 . 端子機能	... 11
1.1 端子機能の説明	... 11
1.2 未使用端子の処理について	... 15
2 . 機能概要	... 16
2.1 バイブライン処理	... 16
2.2 プログラム制御ユニット	... 17
2.3 演算ユニット	... 17
2.4 メモリ	... 19
2.5 内蔵ペリフェラル	... 22
3 . インストラクション	... 23
3.1 インストラクションの概要	... 23
3.2 命令セットとそのオペレーション	... 24
4 . 電気的特性	... 31
5 . 外形図	... 55
6 . 半田付け推奨条件	... 57

EOL Product

1. 端子機能

1.1 端子機能の説明

★ パッケージによって端子番号が異なりますので、ご使用になるパッケージの欄をご覧ください。

・電 源

端子名称	端子番号		入出力	機 能
	TQFP	BGA		
V _{DD}	11, 21, 31, 37, 43, 56, 69, 86, 97	A3, A8, B2, B3, B10, C2, C3, C11, C12, D12, D13, F1, J13, K1, K2, L2, N5, N7, N9	-	+3V電源
GND	10, 20, 30, 36, 42, 55, 68, 83, 96	B4, C5, C9, F11, G2, K3, K11, K12, L4, L6, L8, L11, M4, M10, M11	-	接 地

・システム・コントロール

端子名称	端子番号		入出力	機 能
	TQFP	BGA		
X1	85	C8	入力	クロック入力 / 水晶振動子接続端子 外部クロック使用時はX1端子に入力してください。
X2	84	B8	-	水晶振動子接続端子 外部クロック使用時は、X2端子は開放にしてください。
CLKOUT	87	B7	出力	内部システム・クロック出力
RESET	1	C1	入力	内部システム・リセット信号入力

・割り込み

端子名称	端子番号		入出力	機 能
	TQFP	BGA		
INT4-INT1	2-5	D2, D3, D1, E2	入力	マスクブル外部割り込み入力 ・立ち下がりエッジで検出されます。

・外部データ・メモリ・インタフェース

端子名称	端子番号		入出力	機能
	TQFP	BGA		
$\overline{X/Y}$	7	E1	出力 (3S)	メモリ選択信号出力 ・ 0 : Xメモリを使用します。 ・ 1 : Yメモリを使用します。
DA13-DA0	8, 9, 12-19, 22-25	F2, F3, G3, G1, H2, H3, H1, J2, J3, J1, L1, M1-M3	出力 (3S)	外部データ・メモリのアドレス・バス ・ 外部メモリをアクセスします。 ・ 外部メモリをアクセスしないときは、最後にアクセスした外部メモリのアドレスを出力し続けます。リセット後、外部メモリを一度もアクセスしていないときはロウ・レベル(0x0000)を出力し続けます。
D15-D0	26-29, 32-35, 38-41, 44-47	N2, L3, N3, N4, M5, L5, M6, N6, M7, L7, M8, N8, M9, L9, N10, L10	入出力 (3S)	16ビット・データ・バス ・ 外部メモリをアクセスします。
\overline{MRD}	98	C4	出力 (3S)	リード出力 ・ 外部メモリ・リード
\overline{MWR}	95	A4	出力 (3S)	ライト出力 ・ 外部メモリ・ライト
\overline{WAIT}	100	B1	入力	ウエイト信号入力 ・ 外部メモリを読み出したとき、ウエイト・サイクルを挿入します。 0 : ウエイト 1 : ノーウエイト
\overline{HOLDRQ}	93	B5	入力	ホールド・リクエスト信号 ・ 外部データ・メモリ・バスを使用したいときにロウ・レベルを入力します。
\overline{BSTB}	99	A2	出力	バス・ストロープ信号 ・ μPD77018Aが外部データ・メモリ・バスを使用しているとき、ロウ・レベルになります。
\overline{HOLDAK}	94	A5	出力	ホールド・アクノリッジ信号 ・ 外部デバイスに、外部データ・メモリ・バスの使用を許可するとき、ロウ・レベルになります。

備考 表中入出力欄に“3S”を付記した端子は、外部データ・メモリ非アクセス時、およびバス解放時(\overline{HOLDAK} =ロウ・レベル)にハイ・インピーダンス状態になります。

・シリアル・インタフェース

端子名称	端子番号		入出力	機能
	TQFP	BGA		
SCK1	50	M12	入力	シリアル1用クロック入力
SORQ1	53	L13	出力	シリアル出力1リクエスト
SOEN1	54	K13	入力	シリアル出力1イネーブル
SO1	52	M13	出力 (3S)	シリアル・データ出力1
SIEN1	49	N12	入力	シリアル入力1イネーブル
SI1	48	N11	入力	シリアル・データ入力1
SCK2	59	H12	入力	シリアル2用クロック入力
SOEN2	57	J12	入力	シリアル出力2イネーブル
SO2	58	J11	出力 (3S)	シリアル・データ出力2
SIEN2	60	H13	入力	シリアル入力2イネーブル
SI2	61	H11	入力	シリアル・データ入力2
SIK1	51	L12	出力	シリアル入力1応答

備考 表中入出力欄に“3S”を付記した端子は、データ送出完了時、およびハードウェア・リセット(RESET)入力により、ハイ・インピーダンス状態になります。

・ホスト・インタフェース

端子名称	端子番号		入出力	機能
	TQFP	BGA		
HA1	82	A9	入力	HD7-HD0がアクセスするレジスタを指定します。 ・ 1 : ホスト・インタフェース・ステータス・レジスタ(HST)をアクセスします。 ・ 0 : 読み出し(HRD = 0)のとき、ホスト送信データ・レジスタ(HDT(out))を、書き込み(HWR = 0)のとき、ホスト受信データ・レジスタ(HDT(in))をアクセスします。
HA0	81	B9	入力	HD7-HD0がアクセスするレジスタを指定します。 ・ 1 : HST, HDT(in), HDT(out)のビット15-8をアクセスします。 ・ 0 : HST, HDT(in), HDT(out)のビット7-0をアクセスします。
HCS	78	A11	入力	チップ・セレクト入力
HRD	79	A10	入力	ホスト・リード入力
HWR	80	C10	入力	ホスト・ライト入力
HRE	66	F13	出力	ホスト・リード・イネーブル出力
HWE	67	E13	出力	ホスト・ライト・イネーブル出力
HD7-HD0	70-77	E12, E11, C13, D11, B13-B11, A12	入出力 (3S)	8ビット・ホスト・データ・バス

備考 表中入出力欄に“3S”を付記した端子は、ホストI/F非アクセス時に、ハイ・インピーダンス状態になります。

・入出力ポート

端子名称	端子番号		入出力	機能
	TQFP	BGA		
P3-P0	62-65	G12, G13, G11, F12	入出力	汎用入出力ポート

・ディバグ用インタフェース

端子名称	端子番号		入出力	機能
	TQFP	BGA		
TDO	88	A7	出力	ディバグ用
TICE	89	C7	出力	ディバグ用
TCK	90	B6	入力	ディバグ用
TDI	91	A6	入力	ディバグ用
TMS	92	C6	入力	ディバグ用

・その他

端子名称	端子番号		入出力	機能
	TQFP	BGA		
I.C.	6	E3	-	内部接続端子です。オープンにしてください。 注意 この端子になんらかの信号の印加または読み出しを行ったとき、μPD77018Aの正常な動作は保証されません。

★ 1.2 未使用端子の処理について

端 子	I/O	推 奨 接 続 方 法
INT1-INT4	I	V _{DD} に接続してください。
X/Y	O	オープンにしてください。
DA0-DA13	O	
D0-D15 ^{注1}	I/O	プルアップ抵抗を介してV _{DD} に接続, またはプルダウン抵抗を介してGNDに接続してください。
MRD	O	オープンにしてください。
MWR	O	
WAIT	I	V _{DD} に接続してください。
HOLDRQ	I	
BSTB	O	オープンにしてください。
HOLDAK	O	
SCK1, SCK2	I	V _{DD} またはGNDに接続してください。
SI1, SI2	I	
SIEN1, SIEN2	I	GNDに接続してください。
SOEN1, SOEN2	I	
SORQ1	O	オープンにしてください。
SO1, SO2	O	
SIK1	O	
HA0, HA1	I	V _{DD} またはGNDに接続してください。
HCS	I	V _{DD} に接続してください。
HRD	I	
HWR	I	
HRE	O	オープンにしてください。
HWE	O	
HD0-HD7 ^{注2}	I/O	プルアップ抵抗を介してV _{DD} に接続, またはプルダウン抵抗を介してGNDに接続してください。
P0-P3	I/O	
TCK	I	プルダウン抵抗を介してGNDに接続してください。
TDO, TICE	O	オープンにしてください。
TMS, TDI	I	オープンにしてください(内部でプルアップされています)。
CLKOUT	O	オープンにしてください。

注1. プログラム中で外部データ・メモリをアクセスしない場合はオープン可能です。

ただし、ホールド・モード、ストップ・モード時など、消費電流が問題となる場合は、推奨接続方法に従ってください。

2. HCS, HRD, HWRがハイ・レベル固定ならばオープン可能です。

ただし、ホールド・モード、ストップ・モード時など、消費電流が問題となる場合は、推奨接続方法に従ってください。

備考 I: 入力ピン, O: 出力ピン, I/O: 入出力ピン

2. 機能概要

2.1 バイプライン処理

μPD77018Aのバイプライン動作について説明します。

2.1.1 バイプライン処理の概要

μPD77018Aの基本動作は、次の3ステージのバイプラインで実行します。

- (1) 命令フェッチ (if)
- (2) 命令デコード (id)
- (3) 実行 (ex)

直前の命令の実行結果を演算対象とする場合、汎用レジスタへ書き戻すと同時に演算器にも入力することで、実行、汎用レジスタへの書き戻しのバイプラインを意識しないプログラミングができます。

前後の命令とのタイミングを次の図に示します。

バイプライン処理のタイミング

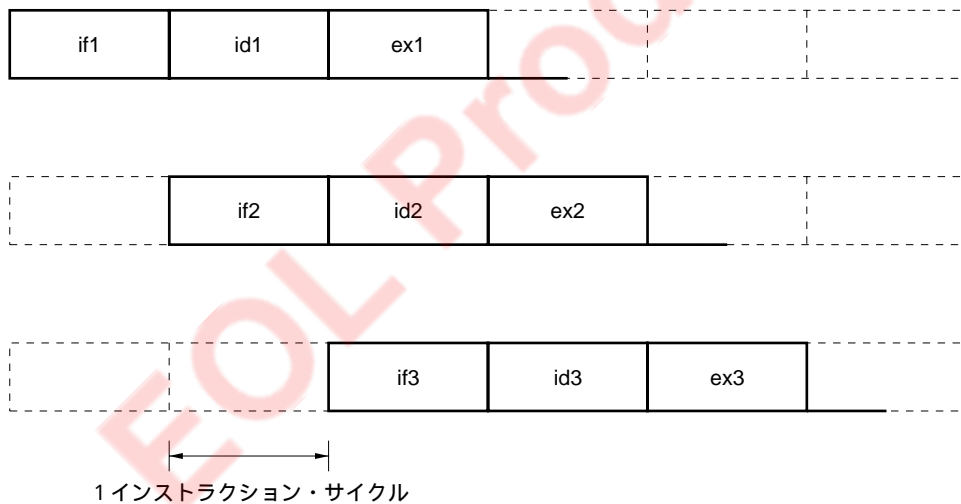

2.1.2 遅延が生じる命令

遅延が生じる命令には、次の2つがあります。

(1) 割り込みを制御する命令

命令フェッチから実行までの期間の遅延が生じます。割り込み制御情報を更新するまでに、2 インストラクション・サイクルを必要とします。

(2) レジスタ間転送命令および即値 (イミーディエト値) 設定命令

レジスタ間転送命令および即値 (イミーディエト値) 設定命令で、データ・ポインタに値を設定したとき、その値でメモリをアクセスできるのは、2 インストラクション・サイクル後からです。

2.2 プログラム制御ユニット

プログラム制御ユニットは、通常動作のプログラム・カウンタのカウント・アップのほかに、ループ、リピート、分岐、ホールドおよび割り込みを制御します。

多重ループおよび多重割り込み/サブルーチン・コールに対応するため、ループ4レベルのループ・スタックと、15レベルのプログラム・スタックに加え、ソフトウェア・スタックを構築することができます。

割り込みは、4本の外部割り込みと、ペリフェラルからの6本の内部割り込みがあり、許可/禁止を独立に指定できます。

ホールド命令、ストップ命令は、μPD77018A待機時の低消費電力対応命令です。ホールド命令を実行すると、ホールド・モードになり、消費電流は低下します。ホールド・モードからの復帰は外部または内部からの割り込み、またはハードウェア・リセットによって行い、数システム・クロックかかります。

ストップ命令を実行すると、ストップ・モードになり、消費電流はマイクロ・アンペア・オーダになります。ストップ・モードからの復帰はハードウェア・リセットによって行い、数msかかります。

2.3 演算ユニット

演算ユニットは、データのロード/ストアおよび演算データの入出力を行う8個×40ビットの汎用レジスタ、16ビット×16ビット+40ビット 40ビットのマルチプライ・アキュムレータ、40ビットのデータALU、40ビットの平行・シフトおよびシフト量検出回路で構成されています。

16ビット×16ビットの乗算結果を、精度を落とすことなくアキュムレーションでき、オーバフローのチェック、補正の煩わしさを軽減するため、演算ユニットの語長は40ビットを基本としています。

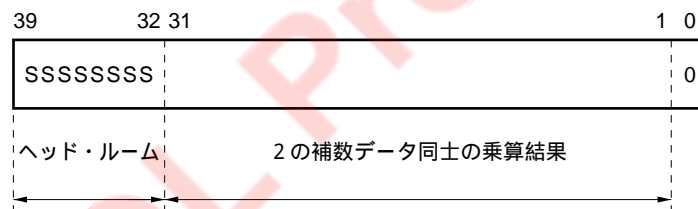

2.3.1 汎用レジスタ (R0-R7 : general Register)

汎用レジスタは、演算の入出力、メモリとのロード/ストアなどを行う8つの40ビット・レジスタです。

汎用レジスタ (R0-R7) は、R0L-R7L (ビット15-0) , R0H-R7H (ビット31-16) およびR0E-R7E (ビット39-32) の、3つの部分で構成しています。また、RnL, RnH, RnEをそれぞれ1つのレジスタとして扱うこともあります。

(1) 40ビット・レジスタとしての汎用レジスタ

汎用レジスタを次に示す目的に使用した場合、40ビット・レジスタとして扱います。

- (a) 3項演算の入力オペランド (乗算器入力を除く)
- (b) 2項演算の入力オペランド (乗算器入力, シフト量を除く)
- (c) 単項演算の入力オペランド (指数命令を除く)
- (d) 演算の出力オペランド
- (e) 条件判定の入力オペランド
- (f) ロード命令のデスティネーション (符号拡張, 0クリアを伴う)

(2) 32ビット・レジスタとしての汎用レジスタ

汎用レジスタを指数命令の入力オペランドに使用した場合、ビット31-0を32ビット・レジスタとして扱います。

(3) 24ビット・レジスタとしての汎用レジスタ

汎用レジスタを、ロード命令のデスティネーション (符号拡張を伴う) のレジスタに指定した場合、ビット39-16を24ビット・レジスタとして扱います。

(4) 16ビット・レジスタとしての汎用レジスタ

汎用レジスタを次に示す目的に使用した場合、ビット31-16を16ビット・レジスタとして扱います。

- (a) 乗算器の入力オペランド (符号付き)
- (b) ロード/ストア命令のソース/デスティネーション

また、汎用レジスタを次に示す目的に使用した場合、ビット15-0を16ビット・レジスタとして扱います。

- (c) 乗算器の入力オペランド (符号なし)
- (d) シフト命令のシフト量
- (e) ロード/ストア命令のソース/デスティネーション
- (f) レジスタ間転送命令のソース/デスティネーション
- (g) 即値設定命令のデスティネーション
- (h) ハードウェア・ループ命令の回数

(5) 8ビット・レジスタとしての汎用レジスタ

汎用レジスタをロード/ストア命令のソース/デスティネーションのレジスタに指定した場合、ビット39-32を8ビット・レジスタとして扱います。

2.3.2 マルチプライ・アキュムレータ (MAC : Multiply ACcumlator)

MACは2つの16ビット・データの乗算と、乗算結果と1つの40ビット・データの加減算を行い、40ビット・データを出力します。

乗数および被乗数として、符号付きデータ×符号付きデータ、符号付きデータ×符号なしデータ、符号なしデータ×符号なしデータのいずれの乗算もできます。

また、乗算結果と加算する40ビット・データを、1または16ビット算術右シフトしてから加算することができます。

2.3.3 算術論理演算回路 (ALU : Arithmetic Logic Unit)

ALUは40ビット・データを入力し、算術演算および論理演算を行い、40ビット・データを出力します。

2.3.4 パレル・シフタ (BSFT : Barrel ShiFTer)

BSFTは、40ビット・データを入力し、左右シフト処理を行い、40ビット・データを出力します。右シフトには、符号拡張を伴う算術右シフトと、MSBから0を挿入する論理右シフトがあります。

2.3.5 シフト量検出回路 (SAC : Shifter And Count circuit)

SACは、32ビット・データを入力し、正規化するためのシフト量を求め、結果の40ビット・データを出力します。出力データのビット39-5は常に0になります。

2.3.6 条件判定回路 (CJC : Condition Judge Circuit)

CJCは、40ビット・データを入力し、条件の真偽を判定します。条件が真の場合、条件付加した命令を実行します。条件が偽の場合、条件付加した命令は実行しません。

2.4 メモリ

μPD77018Aは64 Kワード×32ビットの命令メモリ空間を1面と64 Kワード×16ビットのデータ・メモリ空間を2面持っています。命令メモリ空間とデータ・メモリ空間を分離したハーバード・アーキテクチャを採用しています。

データ・メモリ空間のアドレッシングのため、2組のデータ・アドレッシング・ユニットを持っています。それぞれのデータ・アドレッシング・ユニットは、4つのデータ・ポインタ (DP)、4つのインデクス・レジスタ、1つのモジュロ・レジスタおよびアドレスALUを持っています。

DP0-DP3はXメモリのアドレスを指定するレジスタです。DN0-DN3はそれぞれDP0-DP3のモディファイを行うレジスタです。DMXはXメモリ・アドレッシング時にモジュロ計算を行うためのレジスタです。

DP4-DP7はYメモリのアドレスを指定するレジスタです。DN4-DN7はそれぞれDP4-DP7のモディファイを行うレジスタです。DMYはYメモリ・アドレッシング時にモジュロ計算を行うためのレジスタです。

2.4.1 命令メモリの概要

μPD77018Aは、256ワード×32ビットの命令RAMと24 Kワード×32ビットの命令ROMを内蔵しています。

μPD77019は、4 Kワード×32ビットの命令RAMと24 Kワード×32ビットの命令ROMを内蔵しています。

命令RAMのうち64ワードを、システム・ベクタに割り当てています。内部命令RAMは、ブート・プログラムによって初期設定および書き換えができます。ブートアップROMには、内部命令RAMに命令コードをロードするプログラムが格納されています。

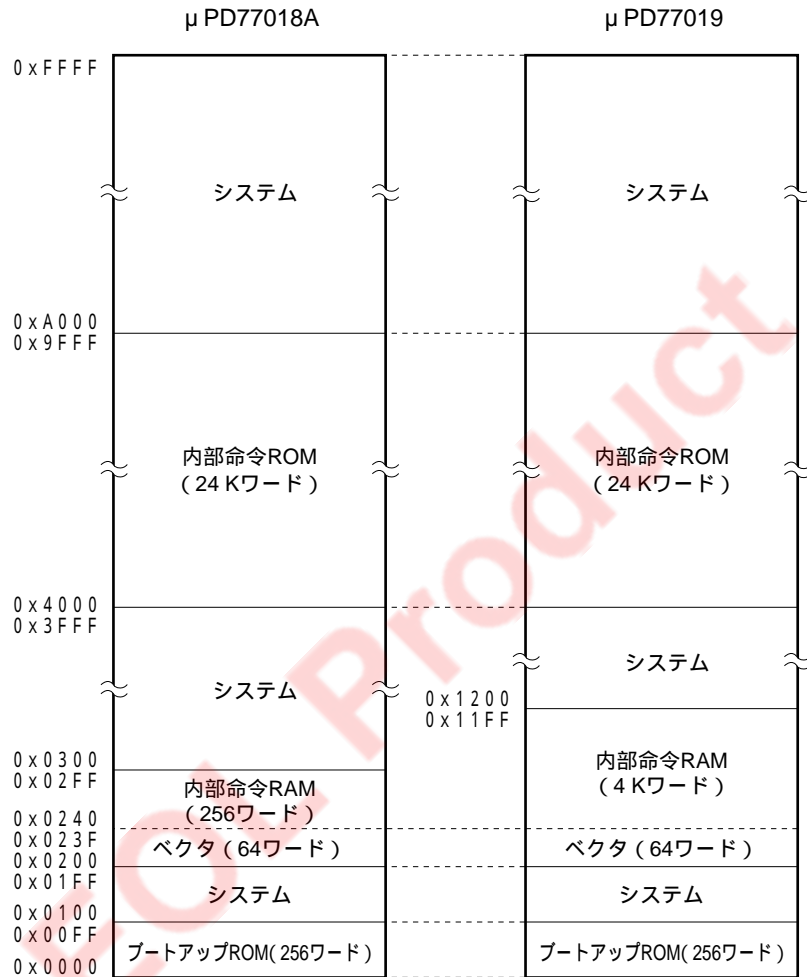

注意 システム用となっているアドレスには、プログラムやデータを置くことも、アクセスすることもできません。これらのアドレスをアクセスしたとき、デバイスの正常な動作は保証されません。

2.4.2 データ・メモリの概要

データ・メモリ空間は、それぞれ64 Kワード×16ビットのXメモリ空間およびYメモリ空間で構成されています。

μPD77018A, 77019は各空間にそれぞれ3 Kワード×16ビットのデータRAMと、12 Kワード×16ビットのデータROMを内蔵しています。

さらに、μPD77018A, 77019は外部データ・メモリ・インタフェースを持っていて、これによりデバイスの外部に16 Kワード×16ビットのメモリを拡張することができます(X/Yメモリ合わせて32 Kワード×16ビットのメモリを拡張可能)。

また、データ・メモリ空間には64ワードのペリフェラル領域があります。

外部データ・メモリをアクセスする場合、ウエイト機能により、実行サイクルを2サイクル以上にすることができます。

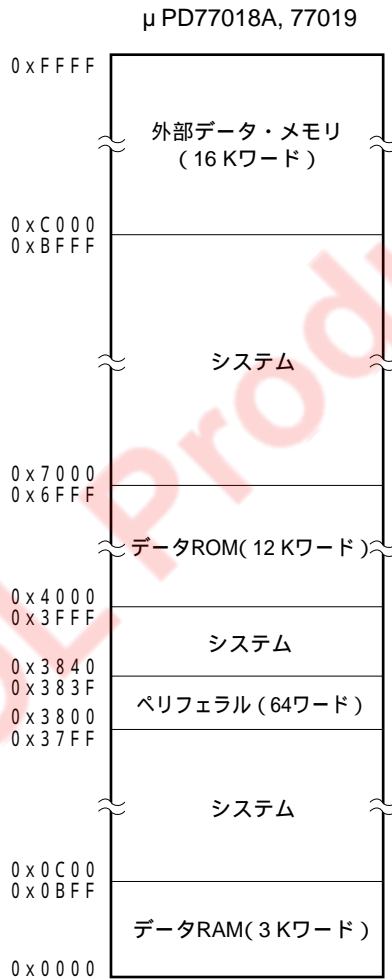

注意 システム用となっているアドレスには、プログラムやデータを置くことも、アクセスすることもできません。これらのアドレスをアクセスしたとき、デバイスの正常な動作は保証されません。

2.4.3 データ・メモリ・アドレッシング

データ・メモリのアドレッシングの方法には、命令フィールドでアドレスを指定する直接アドレッシングと、データ・ポインタでアドレスを指定する間接アドレッシングがあります。間接アドレッシングでは、データ・ポインタの値をビット・リバースしたアドレスで、メモリをアクセスすることができます。また、メモリ・アクセス後のデータ・ポインタの更新も指定することができます。

2.5 内蔵ペリフェラル

内蔵ペリフェラルとして、シリアル・インタフェース、ホスト・インタフェース、汎用入出力ポートおよびウエイト・サイクル・レジスタがあります。いずれの内蔵ペリフェラルも、Xメモリ空間およびYメモリ空間にメモリ・マップしてあり、μPD77018AのCPUからはメモリ・マップトI/Oとしてアクセスします。

2.5.1 シリアル・インタフェースの概要

シリアル入出力がそれぞれ2チャンネルあります。シリアル・クロックは外部から入力します。フレーム長は入出力およびチャンネルで独立に、8ビットまたは16ビットに設定できます。MSBファーストまたはLSBファーストを選択できます。データの入出力は、外部とは端子を使ったハンドシェイクで行い、内部では割り込み、ポーリングまたはウエイト機能を使って行います。

2.5.2 ホスト・インタフェースの概要

ホスト・インタフェースには、ホストCPUまたはDMAコントローラなどと、データの入出力を行うための8ビットの平行ポートがあります。ホスト・インタフェースを外部からアクセスする場合、データとステータス、ビット15-8とビット7-0の指定は、ホスト・アドレス入力端子HA0、HA1で行います。μPD77018Aの内部では入力データ用、出力データ用およびステータス用にそれぞれ16ビット・レジスタをメモリ・マップしてあります。データの入出力は、外部、内部とも割り込み、ポーリングまたはウエイト機能を使って行います。

2.5.3 汎用入出力ポートの概要

4ビットの入出力ポートで、入出力の本数の組み合わせを設定することができます。μPD77018Aの内部では入出力データ用に4ビット、およびコマンド入力用に16ビット・レジスタをメモリ・マップしてあります。

2.5.4 ウエイト・サイクル・レジスタ

外部メモリ・アクセス時に挿入するウエイト数を指定する16ビット・レジスタです。

外部メモリ領域である0xC000番地から0xFFFF番地までのメモリ・アクセスのウエイト・サイクルとして0、1、3および7を指定することができます。

データ領域アクセス時のウエイトの挿入は、 $\overline{\text{WAIT}}$ 端子によるウエイトの挿入と併用できます。

3. インストラクション

3.1 インストラクションの概要

μPD77018Aのインストラクションは、一命令32ビットで構成されており、インストラクション・サイクルは最高16.6 nsec.です。インストラクションには、以下の9種類があります。

(1) 3項演算命令

乗累算器での演算を指定する命令です。演算対象は汎用レジスタから3レジスタを任意に指定できます。

(2) 2項演算命令

乗累算器、ALUまたはシフタでの演算を指定する命令です。演算対象は汎用レジスタから2レジスタを任意に指定できます。汎用レジスタの代わりにイミディエト値を1入力に指定できる命令もあります。

(3) 単項演算命令

ALUでの演算を指定する命令です。演算対象は汎用レジスタから1レジスタを任意に指定できます。

(4) ロード/ストア命令

メモリと汎用レジスタ間の16ビット・データ転送を指定する命令です。転送対象は汎用レジスタから任意に指定できます。

(5) レジスタ間転送命令

汎用レジスタと他のレジスタ間の転送を指定する命令です。

(6) 即値設定命令

汎用レジスタとアドレス演算ユニットの各レジスタに即値（イミディエト値）を設定する命令です。

(7) 分岐命令

プログラムの分岐を指定する命令です。

(8) ハードウェア・ループ命令

命令の繰り返し実行を指定する命令です。

(9) 制御命令

プログラム制御を指定する命令です。

3.2 命令セットとそのオペレーション

各命令のオペレーション欄には、その命令のオペレーション表現形式に対する記述法に従ってオペレーションを記述します。記述方法の中で、複数個あるものは、それらの要素の1つを選択します。

(a) 表現形式と選択できるレジスタの対応

表現形式と選択できるレジスタの対応は、次の表のとおりです。

表現形式	選択できるレジスタ
ro, ro', ro"	R0-R7
rl, rl'	R0L-R7L
rh, rh'	R0H-R7H
re	R0E-R7E
reh	R0EH-R7EH
dp	DP0-DP7
dn	DN0-DN7
dm	DMX, DMY
dpx	DP0-DP3
dpy	DP4-DP7
dpx_mod	DPn, DPn + +, DPn - -, DPn # #, DPn%%, ! DPn # # (n = 0-3)
dpy_mod	DPn, DPn + +, DPn - -, DPn # #, DPn%%, ! DPn # # (n = 4-7)
dp_imm	DPn # # imm (n = 0-7)
* x x x	x x xをアドレスとするメモリの内容 例 DP0レジスタの内容が1000のとき、*DP0はメモリの1000番地の内容を表します。

(b) データ・ポインタのモディファイ

データ・ポインタのモディファイは、メモリ・アクセス後に行います。結果は直後の命令から有効になります。データ・ポインタのモディファイのみはできません。

記述例	オペレーション
DPn	何もしません(DPnの値を変化させません)。
DPn++	DPn DPn + 1
DPn--	DPn DPn - 1
DPn##	DPn DPn + DNn (DP0-DP7に対応するDN0-DN7の値を加算します。) 例 : DP0 DP0 + DN0
DPn%%	(n = 0 - 3) $DPn = ((DP_L + DNn) \bmod (DMX + 1)) + DP_H$
	(n = 4 - 7) $DPn = ((DP_L + DNn) \bmod (DMY + 1)) + DP_H$
! DPn##	DPnをビット・リバース後メモリ・アクセスする。 メモリ・アクセス後 DPn DPn + DNn
DPn##imm	DPn DPn + imm

(c) 同時記述できる命令

同時記述できる命令は で表します。

(d) オーバフロー・フラグ(OV)の状態

μPD77018Aのオーバフロー・フラグの状態を次の記号で表します。

: 変化なし

: オーバフローが起きたとき, 1 にセットされます。

注意 演算の結果オーバフローが起きないとき, オーバフロー・フラグはリセットされず, 演算前の状態を保持します。

μPD77018A インストラクション・セット

命令群	命令名称	二モニック	オペレーション	同時記述できる命令										フラグ	
				3 項	2 項	単 項	□ スト ド/ ア	転 送	即 値	分 岐	ル プ	制 御	OV		
3 項 演 算	マルチプライ・アド	$ro = ro + rh * rh'$	ro ro + rh * rh'												
	マルチプライ・サブ	$ro = ro - rh * rh'$	ro ro - rh * rh'												
	サイン・アンサイン・ マルチプライ・アド	$ro = ro + rh * rl$ (rlは正の整数フォーマット)	ro ro + rh * rl												
	アンサイン・アンサイ ン・マルチプライ・ア ド	$ro = ro + rl * rl'$ (rl, rl'は正の整数フォーマット)	ro ro + rl * rl'												
	1ビット・シフト・ マルチプライ・アド	$ro = (ro \ll 1) + rh * rh'$	ro $\frac{ro}{2} + rh * rh'$												
	16ビット・シフト・ マルチプライ・アド	$ro = (ro \ll 16) + rh * rh'$	ro $\frac{ro}{2^{16}} + rh * rh'$												
2 項 演 算	マルチプライ	$ro = rh * rh'$	ro rh * rh'												
	アド	$ro'' = ro + ro'$	ro'' ro + ro'												
	イミディエト・アド	$ro' = ro + imm$	ro' ro + imm (ただしimm 1)												
	サブ	$ro'' = ro - ro'$	ro'' ro - ro'												
	イミディエト・サブ	$ro' = ro - imm$	ro' ro - imm (ただしimm 1)												
	算術右シフト	$ro' = ro \gg r_l$	ro' ro r_l												
	イミディエト 算術右シフト	$ro' = ro \gg imm$	ro' ro imm												
	論理右シフト	$ro' = ro \gg r_l$	ro' ro r_l												
	イミディエト 論理右シフト	$ro' = ro \gg imm$	ro' ro imm												
	論理左シフト	$ro' = ro \ll r_l$	ro' ro r_l												
	イミディエト・ 論理左シフト	$ro' = ro \ll imm$	ro' ro imm												
	アンド	$ro'' = ro \& ro'$	ro'' ro & ro'												
	イミディエト・ アンド	$ro' = ro \& imm$	ro' ro & imm												
	オア	$ro'' = ro ro'$	ro'' ro ro'												
	イミディエト・オア	$ro' = ro imm$	ro' ro imm												
	イクスクルーシブ・ オア	$ro'' = ro \wedge ro'$	ro'' ro ^ ro'												
イミディエト・イク スクルーシブ・オア	$ro' = ro \wedge imm$	ro' ro ^ imm													
レスザン	$ro'' = LT(ro, ro')$	if (ro < ro') { ro'' 0x0000000001 } else { ro'' 0x0000000000 }													

命令群	命令名称	二モニク	オペレーション	同時記述できる命令								フラグ	
				3 項	2 項	単 項	□ スト ア	転 送	即 値	分 岐	ル プ		制 御
単 項 演 算	クリア	CLR(ro)	ro 0x000000000										
	インクリメント	ro' = ro + 1	ro' ro + 1										
	デクリメント	ro' = ro - 1	ro' ro - 1										
	絶対値	ro' = ABS(ro)	if(ro < 0) { ro' - ro } else { ro' ro }										
	1の補数	ro' = ~ ro	ro' ~ ro										
	2の補数	ro' = - ro	ro' - ro										
	クリップ	ro' = CLIP(ro)	if(ro > 0x007FFFFFFF) { ro' 0x007FFFFFFF } else if(ro < 0xFF80000000) { ro' 0xFF80000000 } else { ro' ro }										
	丸め	ro' = ROUND(ro)	if(ro > 0x007FFF0000) { ro' 0x007FFF0000 } else if(ro > 0xFF80000000) { ro' 0xFF80000000 } else { ro' (ro + 0x8000) & 0xFFFFFFF0000 }										
	指数	ro' = EXP(ro)	ro' $\log_2(\frac{1}{ro})$										
	代入	ro' = ro	ro' ro										
	累加算	ro' + = ro	ro' ro' + ro										
	累減算	ro' - = ro	ro' ro' - ro										
除算	ro' / = ro	if(sign(ro') == sign(ro)) { ro' (ro' - ro) 1 } else { ro' (ro' + ro) 1 } if(sign(ro') == 0) { ro' ro' + 1 }											

命令群	命令名称	二モニク	オペレーション	同時記述できる命令							フラグ		
				3 項	2 項	単 項	□ スト ア/ ノ	転 送	即 値	分 岐		ル プ	制 御
ロード/ストア部分	並列ロード/ストア ^{注1,注2}	ro = *dpx_mod ro' = *dpy_mod	ro *dpx, ro' *dpy										
		ro = *dpx_mod *dpy_mod = rh	ro *dpx, *dpy rh										
		*dpx_mod = rh ro = *dpy_mod	*dpx rh, ro *dpy										
		*dpx_mod = rh *dpy_mod = rh'	*dpx rh, *dpy rh'										
	ストア部分	ロード/ストア ^{注1,注2,注3}	dest = *dpx_mod	dest *dpx,									
			dest' = *dpy_mod	dest' *dpy									
			dest = *dpx_mod *dpy_mod = source	dest *dpx, *dpy source									
			*dpx_mod = source dest = *dpy_mod	*dpx source, dest *dpy									
	ダイレクト・アドレス	グ・ロード/ストア ^{注4}	dest = *addr	dest *addr									
			*addr = source	*addr source									
	即値インデクス・ロード/ストア ^{注5}	即値インデクス・ロード/ストア ^{注5}	dest = *dp_imm	dest *dp									
			*dp_imm = source	*dp source									
レジスタ間転送 ^{注6}	レジスタ間転送 ^{注6}	dest = rl	dest rl										
		rl = source	rl source										
即値設定	即値設定	rl = imm (ただし, imm = 0-0xFFFF)	rl imm										
		dp = imm (ただし, imm = 0-0xFFFF)	dp imm										
		dn = imm (ただし, imm = 0-0xFFFF)	dn imm										
		dm = imm (ただし, imm = 1-0xFFFF)	dm imm										

注1．2つの二モニクのうち、いずれか1つを記述することも、両方とも記述することも可能です。

2．転送後、modで指定されたモディファイを行います。

3．dest, dest' = { ro, reh, re, rh, rl } , source, source' = { re, rh, rl } のいずれかを選択してください。

4．dest = { ro, reh, re, rh, rl } , source = { re, rh, rl } , addr = $\begin{cases} 0 : X-0xFFFF : X (Xメモリ) \\ 0 : Y-0xFFFF : Y (Yメモリ) \end{cases}$ のいずれかを選択してください。

5．dest = { ro, reh, re, rh, rl } , source = { re, rh, rl } のいずれかを選択してください。

6．dest, sourceは汎用レジスタ以外の全レジスタのうちのいずれかを選択してください。

命令群	命令名称	二モニク	オペレーション	同時記述できる命令								フラグ	
				3 項	2 項	単 項	□ スト ア	転 送	即 値	分 岐	ル プ		制 御
分岐	ジャンプ	JMP imm	PC imm										
	レジスタ間接ジャンプ	JMP dp	PC dp										
	サブルーチン・コール	CALL imm	SP SP + 1 STK PC + 1 PC imm										
	レジスタ間接サブルーチン・コール	CALL dp	SP SP + 1 STK PC + 1 PC dp										
	リターン	RET	PC STK SP SP - 1										
	割り込みリターン	RETI	PC STK STK SP - 1 割り込み許可フラグの復帰										
ハードウェア・ループ	リピート	REP count	開始 RC count RF 0 リピート中 PC PC RC RC - 1 終了 PC PC + 1 RF 1										
	ループ	LOOP count (2 行以上の命令)	開始 RC count RF 0 リピート中 PC PC RC RC - 1 終了 PC PC + 1 RF 1										
	ループ・ポップ	LPOP	LC LSR3 LE LSR2 LS LSR1 LSP LSP - 1										
制御	ノー・オペレーション	NOP	PC PC + 1										
	ホールド	HALT	CPU停止 ^{注1}										
	ストップ	STOP	CPU, PLL, OSC停止 ^{注2}										
	条件	IF(ro cond)	条件判定										
	フォークゲット・インタラプト	FINT	割り込み要求を破棄										

注1．ホールド・モードになります。

クロック回路およびPLL以外の機能が動作を停止し、システムのトータル電流を低下させることができます。

μPD77018Aの内部レジスタ/メモリの内容は保持されます。

ホールド状態からの復帰は割り込みにより行い、復帰には数十システム・クロックかかります。

クロック回路はホールド・モード時、外部クロックの1/8の内部システム・クロックを出力します。

2．ストップ・モードになります。

クロック回路とPLLを含むμPD77018Aのすべての機能が停止し、リーク電流だけの超低消費電力モードになります。

μPD77018Aの内部レジスタ/メモリの内容は保持されません。

ストップ状態からの復帰はハードウェア・リセットにより行い、復帰には数msかかります。

ストップ命令実行後の各端子は、命令実行前の状態を保持しています。

EOL Product

4. 電気的特性

絶対最大定格 (TA = +25)

項目	略号	条件	定格	単位
電源電圧	V _{DD}		- 0.5 ~ + 4.6	V
入力電圧	V _I	2.7 V V _{DD} 3.6 V	- 0.5 ~ + 4.1 V _I < V _{DD} + 0.5 V	V
出力電圧	V _O		- 0.5 ~ + 4.6	V
保存温度	T _{stg}		- 65 ~ + 150	
動作周囲温度	T _A		- 40 ~ + 85	

注意 各項目のうち1項目でも、また一瞬でも絶対最大定格を越えると、製品の品質を損なう恐れがあります。つまり絶対最大定格とは、製品に物理的な損傷を与えかねない定格値です。必ずこの定格値を越えない状態で、製品をご使用ください。

推奨動作条件

項目	略号	条件	MIN.	TYP.	MAX.	単位	
★ 動作電圧	V _{DD}	μ PD77018A	t _{cc} 19.0 ns	2.7	3.0	3.6	V
			t _{cc} 16.6 ns	3.0	3.3	3.6	V
		μ PD77019	t _{cc} 20.0 ns	2.7	3.0	3.6	V
			t _{cc} 16.6 ns	3.0	3.3	3.6	V
入力電圧	V _I		0		V _{DD}	V	

容量 (TA = +25 , V_{DD} = 0 V)

項目	略号	条件	MIN.	TYP.	MAX.	単位
入力容量	C _i	f _c = 1 MHz		10		pF
出力容量	C _o	測定端子以外は0 V		10		pF
入出力容量	C _{io}			10		pF

DC特性 (TA = -40 ~ +85 , VDD = 2.7 ~ 3.6 V)

項目	略号	条件		MIN.	TYP.	MAX.	単位
ハイ・レベル入力電圧	V _{IH}	X1端子以外		0.7 V _{DD}		V _{DD}	V
ハイ・レベルX1入力電圧	V _{IHC}	X1入力時		0.8 V _{DD}		V _{DD}	V
ロウ・レベル入力電圧	V _{IL}			0		0.2 V _{DD}	V
ハイ・レベル出力電圧	V _{OH}	I _{OH} = - 2.0 mA		0.7 V _{DD}			V
		I _{OH} = - 100 μA		0.8 V _{DD}			V
ロウ・レベル出力電圧	V _{OL}	I _{OL} = 2.0 mA				0.2 V _{DD}	V
ハイ・レベル入力リーク電流	I _{LIH}	TDI, TMS以外, V _I = V _{DD}				10	μA
ロウ・レベル入力リーク電流	I _{LIL}	TDI, TMS以外, V _I = 0 V				- 10	μA
プルアップ端子電流	I _{PI}	TDI, TMS, 0 V V _I V _{DD}				- 250	μA
★ 電源電流	I _{DD}	μ PD77018A	動作時, t _{cC} = 25 ns, V _{IH} = V _{DD} , V _{IL} = 0 V, 無負荷		TBD	125 ^{注1}	mA
		μ PD77019	動作時, t _{cC} = 25 ns, V _{IH} = V _{DD} , V _{IL} = 0 V, 無負荷		TBD	150 ^{注1}	mA
	I _{DDH}	μ PD77018A	HALT時, t _{cC} = 200 ns, V _{IH} = V _{DD} , V _{IL} = 0 V, 無負荷			13.5 ^{注2}	mA
		μ PD77019	HALT時, t _{cC} = 200 ns, V _{IH} = V _{DD} , V _{IL} = 0 V, 無負荷			15 ^{注2}	mA
	I _{DDs}	STOP時, T _A = +60 , V _{IH} = V _{DD} , V _{IL} = 0 V, 無負荷				100	μA

注1 . V_{DD} = 3.6 V時に、デバイス内部のバス・スイッチングがきわめて多い特殊なプログラムを実行したときの値です。

動作周波数f [MHz] , 電源電圧V_{DD} [V] による概算値換算は次のように行うことができます。

[μ PD77018A] 最大電流概算値 (T_A = +25) = (1.15 × V_{DD} - 1.21) × f + 8 [mA]

[μ PD77019] 最大電流概算値 (T_A = +25) = (1.40 × V_{DD} - 1.74) × f + 18 [mA]

2 . V_{DD} = 3.6 V時の値です。

動作周波数f [MHz] , 電源電圧V_{DD} [V] による概算値換算は次のように行うことができます。

[μ PD77018A] HALT電流概算値 (T_A = +25) = (0.15 × V_{DD} - 0.25) × f + 2 [mA]

[μ PD77019] HALT電流概算値 (T_A = +25) = (0.17 × V_{DD} - 0.38) × f + 5.9 [mA]

スイッチング特性の共通測定基準

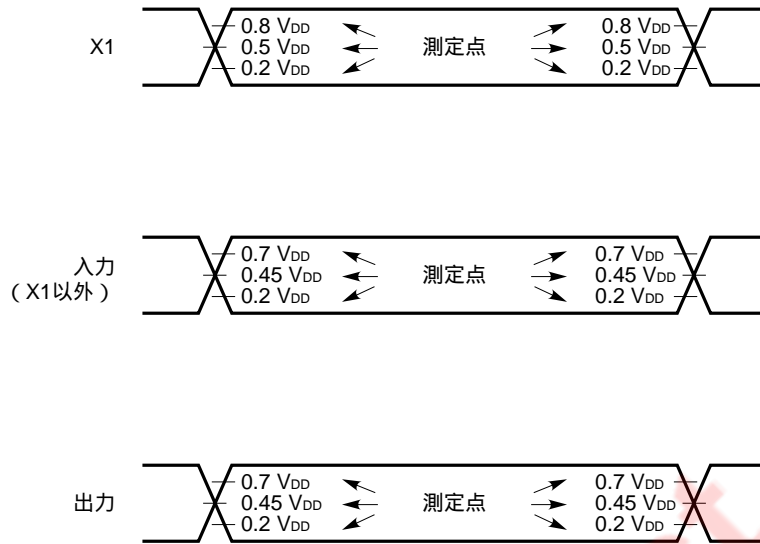

EOL Product

AC特性 (TA = -40 ~ +85 , VDD = 2.7 ~ 3.6 V)

クロック

★ タイミング必要条件 (VDD = 2.7 V ~ 3.6 V)

項 目	略 号	条 件	MIN.	TYP.	MAX.	単 位	
CLKINサイクル・タイム	tcx	μPD77018A	PLL通倍率 1 倍選択時	19		40	ns
			PLL通倍率 2 倍選択時	38		80	ns
			PLL通倍率 3 倍選択時	57		120	ns
			PLL通倍率 4 倍選択時	76		160	ns
			PLL通倍率 8 倍選択時	152		320	ns
		μPD77019	PLL通倍率 1 倍選択時	20		40	ns
			PLL通倍率 2 倍選択時	40		80	ns
			PLL通倍率 3 倍選択時	60		120	ns
			PLL通倍率 4 倍選択時	80		160	ns
			PLL通倍率 8 倍選択時	160		320	ns
CLKINハイ・レベル幅	twCXH		8		tcx - 8 - 2trcx注	ns	
CLKINロウ・レベル幅	twCXL		8		tcx - 8 - 2trcx注	ns	
CLKIN立ち上がり / 立ち下がり時間	trcx				15	ns	

★ タイミング必要条件 (VDD = 3.0 V ~ 3.6 V)

項 目	略 号	条 件	MIN.	TYP.	MAX.	単 位
CLKINサイクル・タイム	tcx	PLL通倍率 1 倍選択時	16.6		40	ns
		PLL通倍率 2 倍選択時	33.3		80	ns
		PLL通倍率 3 倍選択時	50		120	ns
		PLL通倍率 4 倍選択時	66.6		160	ns
		PLL通倍率 8 倍選択時	133		320	ns
CLKINハイ・レベル幅	twCXH		6.5		tcx - 6.5 - 2trcx注	ns
CLKINロウ・レベル幅	twCXL		6.5		tcx - 6.5 - 2trcx注	ns
CLKIN立ち上がり / 立ち下がり時間	trcx				15	ns

注 ただし, MIN.値より大きな値にしてください。

スイッチング特性

項目	略号	条件	MIN.	TYP.	MAX.	単位
内部クロック周期	t _{cc}	通常動作時		t _{ccx} /N ^注		ns
		HALT時		8t _{ccx} /N ^注		ns
CLKOUTサイクル・タイム	t _{cco}			t _{cc}		ns
CLKOUT幅	t _{wco}		0.5t _{cco} - 5			ns
CLKOUT立ち上がり/立ち下がり時間	t _{trco}				5	ns

注 N : PLL通倍率 (N = 1, 2, 3, 4, 8)

発振回路

発振子	推奨回路
セラミック発振子または水晶振動子	
外部クロック	<p>NU : Not Use オープンで使用してください。</p>

注意 1 . システム・クロック発振回路を使用する場合は、配線容量などの影響を避けるために、 の部分に次のように配線してください。

- 配線を極力短くする。
- ほかの信号線と交差させない。
- 変化する大電流が流れる線と接近させない。
- 発振回路のコンデンサの接地点は、常にGNDと同電位になるようにする。
- 大電流が流れるグランド・パターンには接地しない。
- 発振回路から信号を取り出さない。

2 . セラミック発振子または水晶振動子を用いるときは、マスク・オプションの通倍率を必ず 1 に指定してください。それ以外の通倍率では、動作しません。

推奨発振回路定数

評価中

リセット，割り込み

タイミング必要条件

項 目	略 号	条 件	MIN.	TYP.	MAX.	単 位
RESETロウ・レベル幅	$t_{w(RL)}$	水晶振動子使用時， 電源投入時，STOP時	3 ^{注1}			ms
		外部クロック使用時， 電源投入時，STOP時	100 ^{注1}			μs
		通常動作時，HALT時	4 t_{cc} ^{注2}			ns
RESETリカバリ時間	$t_{rec(R)}$		4 t_{cc}			ns
INT1-INT4ロウ・レベル幅	$t_{w(INTL)}$		3 t_{cc} ^{注2}			ns
INT1-INT4リカバリ時間	$t_{rec(INT)}$		3 t_{cc}			ns

注1．水晶発振器あるいは振動子が動作してから，PLLが安定動作をするまでの時間です。したがって発振器あるいは振動子に依存します。また，電源投入時の値は電源電圧が2.7Vに達した時点からの時間です。

2．HALT時は t_{cc} が通常動作時の8倍になっていることに注意してください。



クロック入出力タイミング

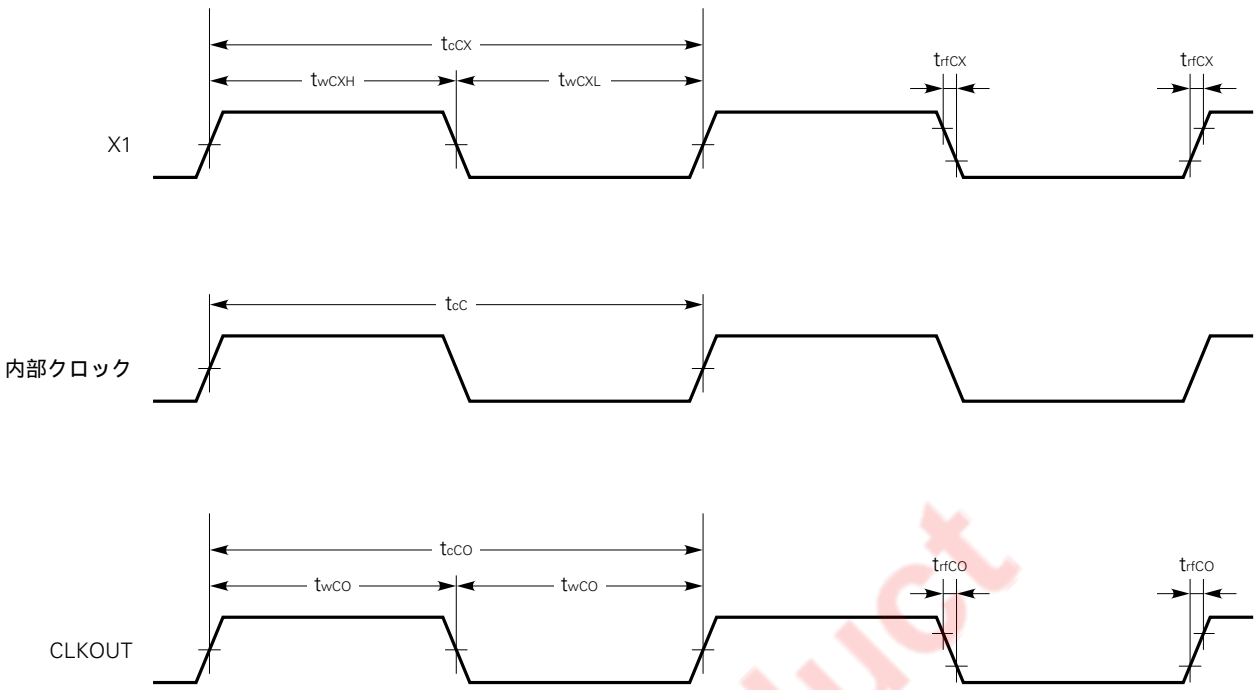

リセット・タイミング

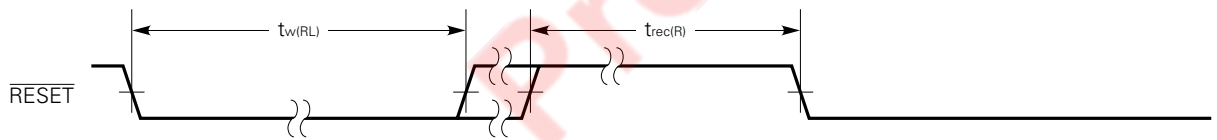

割り込みタイミング

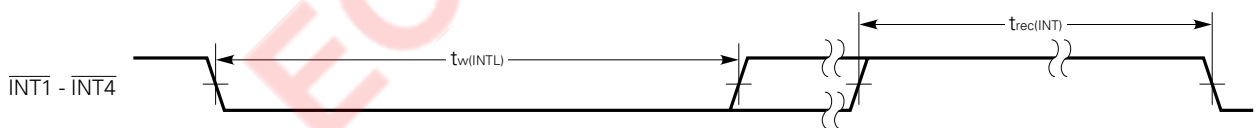

外部データ・メモリ・アクセス

タイミング必要条件

項目	略号	条件	MIN.	TYP.	MAX.	単位
リード・データ・セットアップ時間	t _{suDDR}		15			ns
リード・データ・ホールド時間	t _{hDDR}		0			ns
WAITセットアップ時間	t _{suWA}		12			ns
WAITホールド時間	t _{hWA}		0			ns

スイッチング特性

項目	略号	条件	MIN.	TYP.	MAX.	単位
アドレス出力遅延時間	t _{dDA}				8	ns
アドレス出力ホールド時間	t _{hDA}		0			ns
MRD出力遅延時間	t _{dDR}				8	ns
MRDホールド時間	t _{hDR}		0			ns
ライト・データ出力有効時間	t _{vDDWD}				16	ns
ライト・データ出力ホールド時間	t _{hDDWD}		0			ns
MWR出力遅延時間	t _{dDW}		0.25t _{cC} - 5			ns
MWRセットアップ時間	t _{suDW}		0			ns
MWRロウ・レベル幅	t _{wDWL}		0.5t _{cC} - 3 + t _{cDW} 注			ns
MWRハイ・レベル幅	t _{wDWH}		0.5t _{cC} - 5			ns

注 t_{cDW} : データ・ウェイト・サイクル

外部データ・メモリ・アクセス・タイミング(リード)

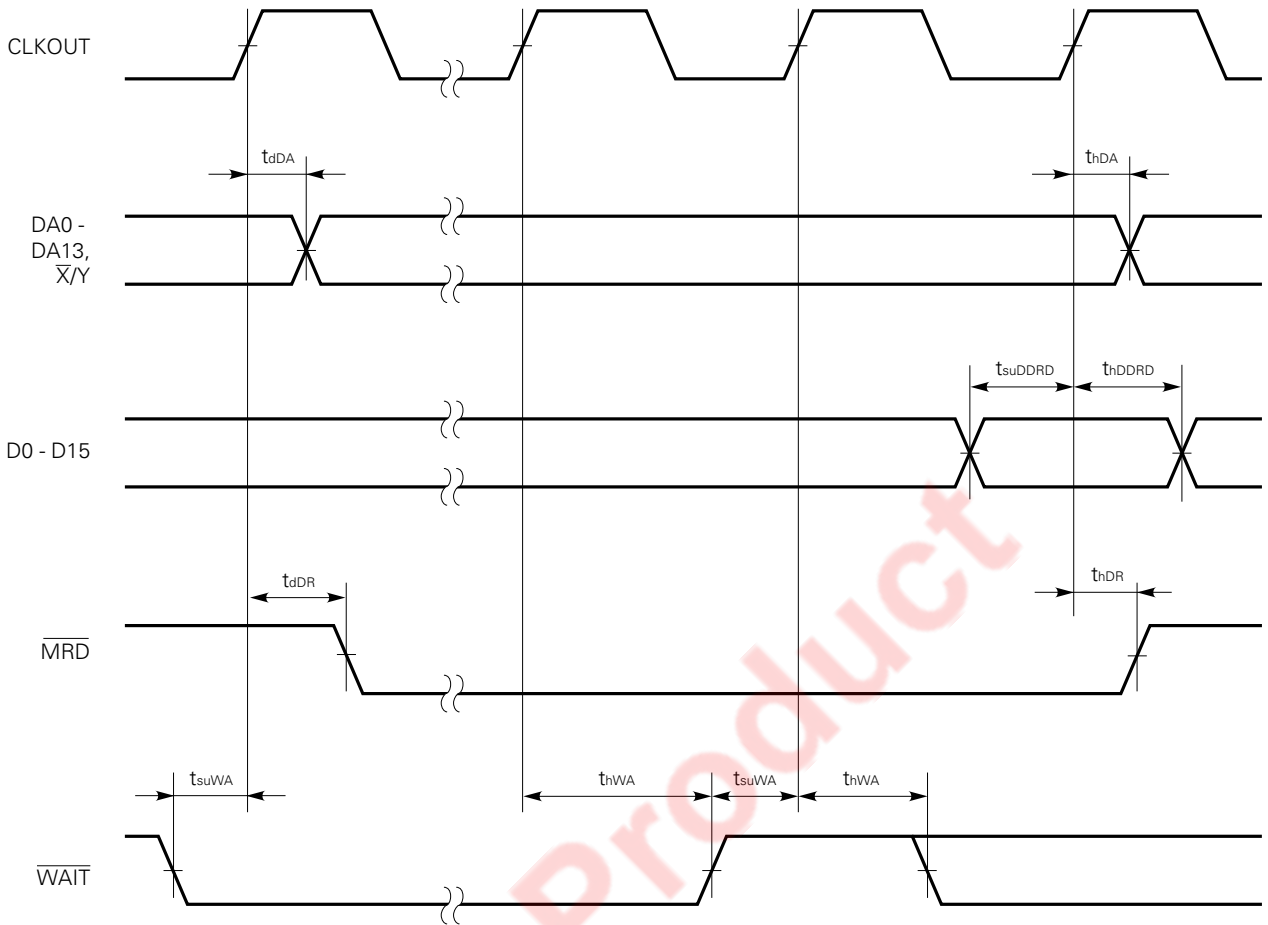

EOL Product

外部データ・メモリ・アクセス・タイミング(ライト)

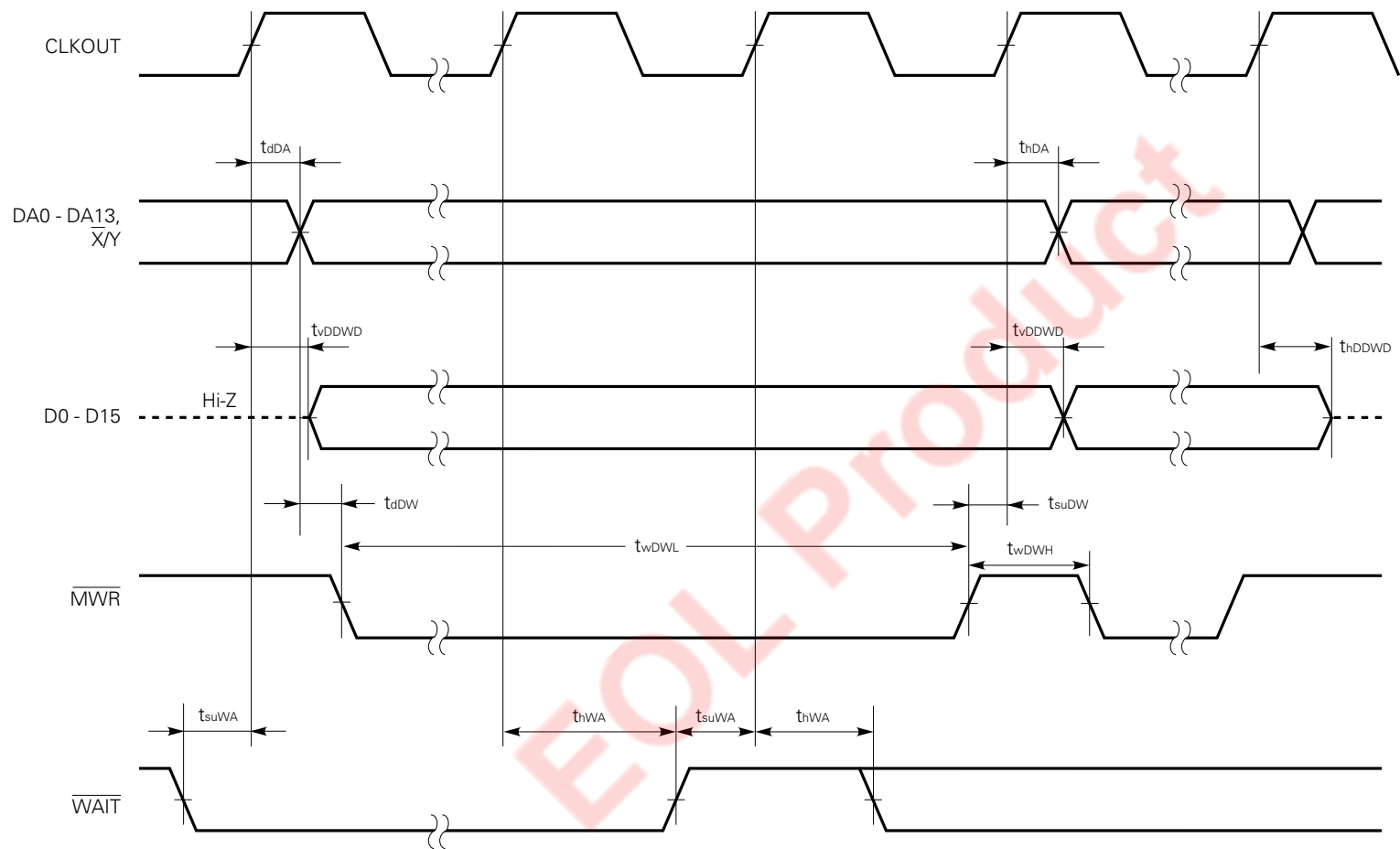

バス・アービトレーション

タイミング必要条件

項 目	略 号	条 件	MIN.	TYP.	MAX.	単 位
HOLDRQセットアップ時間	t _{suHRQ}		12			ns
HOLDRQホールド時間	t _{hHRQ}		0			ns

スイッチング特性

項 目	略 号	条 件	MIN.	TYP.	MAX.	単 位
BSTBホールド時間	t _{hBS}		0			ns
BSTB出力遅延時間	t _{dBS}				12	ns
HOLDAK出力遅延時間	t _{dHAK}				12	ns
バス・アービトレーション時のデータ・ホールド時間	t _(BS-D)				30	ns
バス・アービトレーション後のデータ有効時間	t _(BS-D)				15	ns

EOL Product

バス・アービトレーション・タイミング (バス・アイドル時)

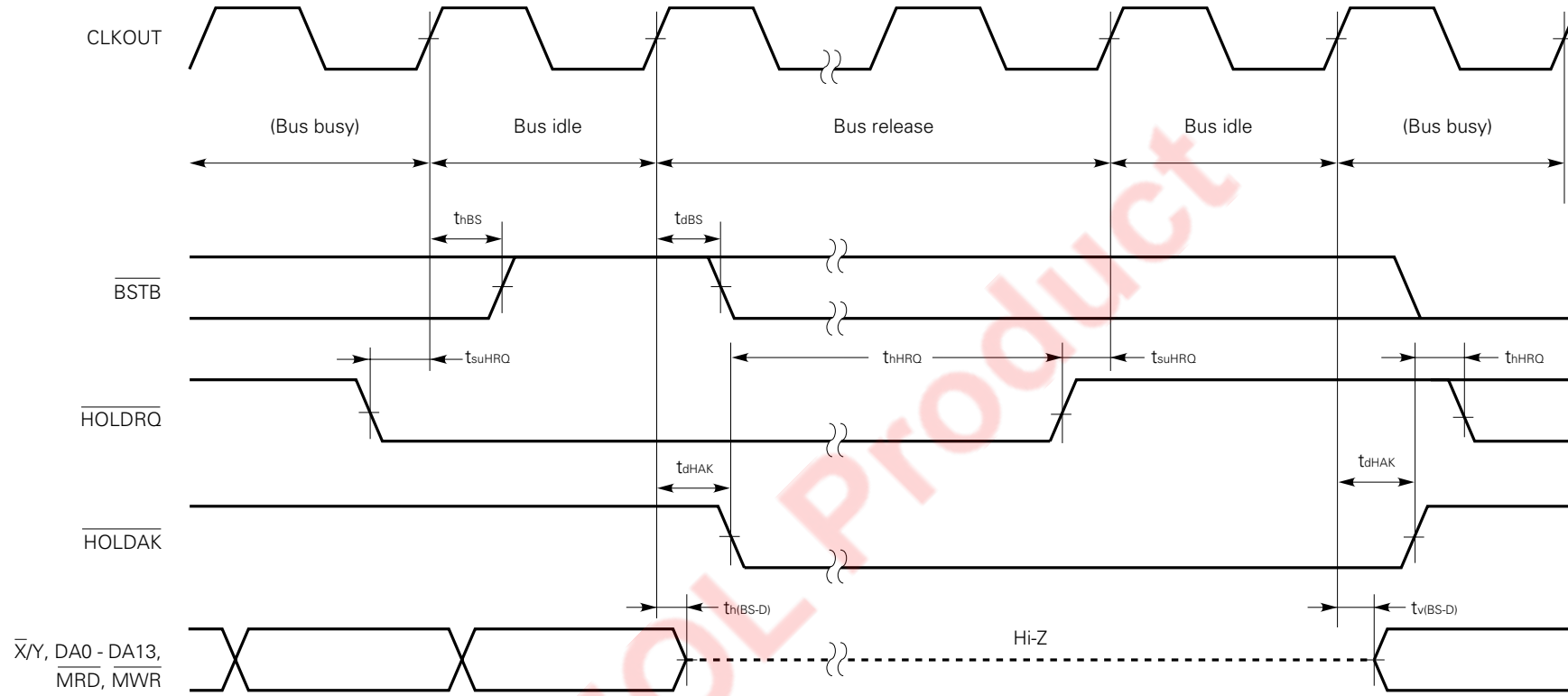

バス・アービトレーション・タイミング (バス・ビジィ時)

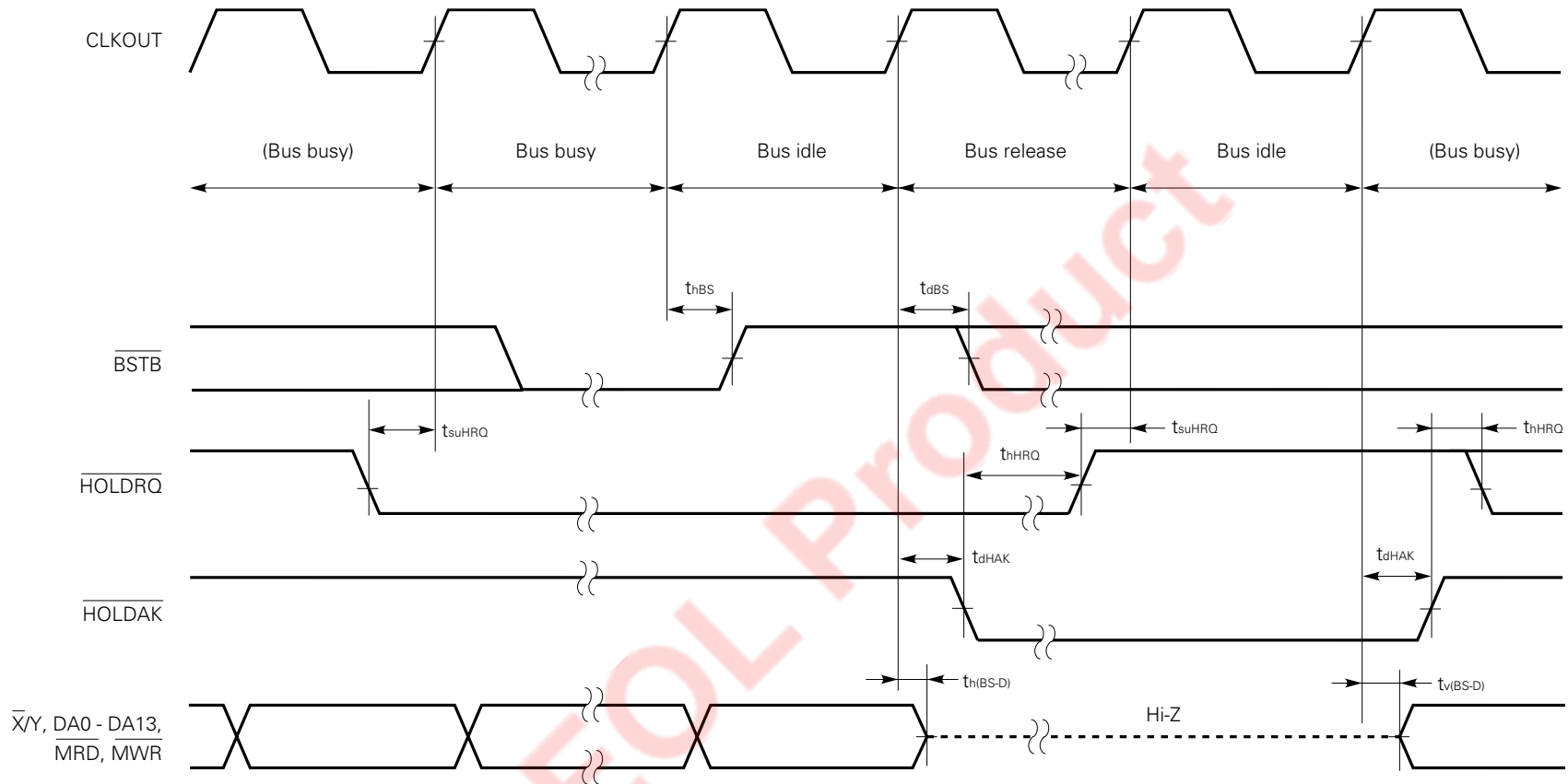

シリアル・インタフェース

タイミング必要条件

項目	略号	条件	MIN.	TYP.	MAX.	単位
SCKサイクル・タイム	t_{cSC}		$2t_{cc}$			ns
SCKハイ/ロウ・レベル幅	t_{wSC}		25			ns
SCK立ち上がり/立ち下がり時間	t_{rSC}				20	ns
SOENリカバリ時間	t_{recSOE}		20			ns
SOENホールド時間	t_{hSOE}		0			ns
SIENリカバリ時間	t_{recSIE}		20			ns
SIENホールド時間	t_{hSIE}		0			ns
SIセットアップ時間	t_{suSI}		20			ns
SIホールド時間	t_{hSI}		0			ns

スイッチング特性

項目	略号	条件	MIN.	TYP.	MAX.	単位
SORQ出力遅延時間	t_{dSOR}				30	ns
SORQホールド時間	t_{hSOR}		0			ns
SO有効時間	t_{vSO}				30	ns
SOホールド時間	t_{hSO}		0			ns
SIQ出力遅延時間	t_{dSIA}				30	ns
SIQホールド時間	t_{hSIA}		0			ns

注意 シリアル・クロックにノイズが重畳すると、シリアル・インタフェースがデッドロックする可能性があります。
設計の際には、次の点に注意してください。

電源、グラウンドの配線を強化する（電源およびグラウンドにノイズが重畳すると、相対的にシリアル・クロックにノイズが重畳したように見ることがあります）。

デバイスのSCK1, SCK2端子とクロック供給源との間の配線を極力短くする。

シリアル・クロックの信号線と、ほかの信号線を交差させない。また、変化する大電流が流れる線と接近させない。

デバイスのSCK1, SCK2端子とクロックの供給源が1対1になるようにし、1つのクロック供給源から複数のデバイスへクロックを供給しないようにする。

シリアル・クロックは、オーバシュートおよびアンダシュートしないように注意する。特に、立ち上がり/立ち下がり時の波形がきれいになるように配慮する。

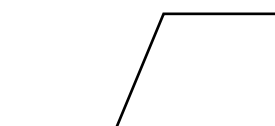

直線的な立ち上がり/立ち下がりにする。



バウンドさせない。ノイズを重畳させない。



階段状にさせない。

シリアル出力タイミング1

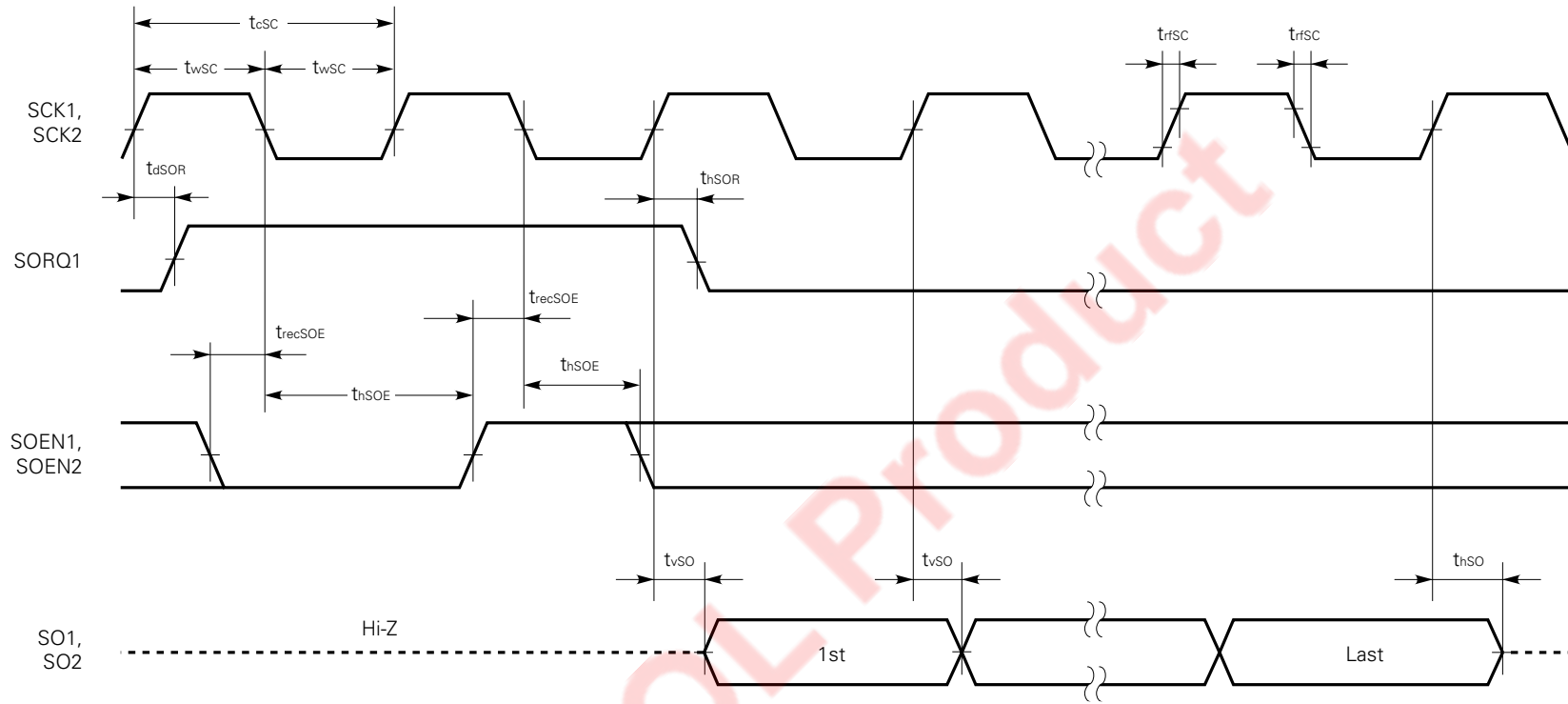

EOL Product

シリアル出力タイミング2 (連続出力時)

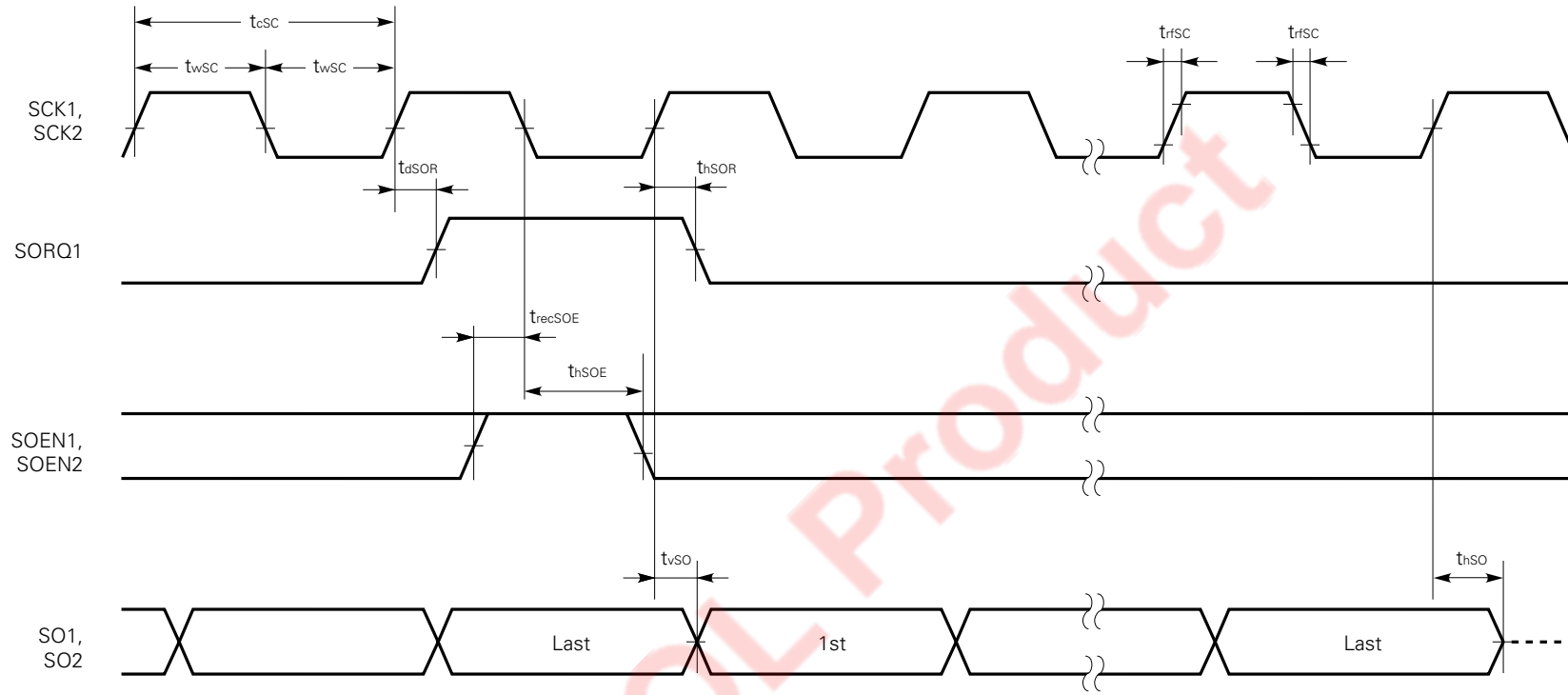

シリアル入力タイミング1

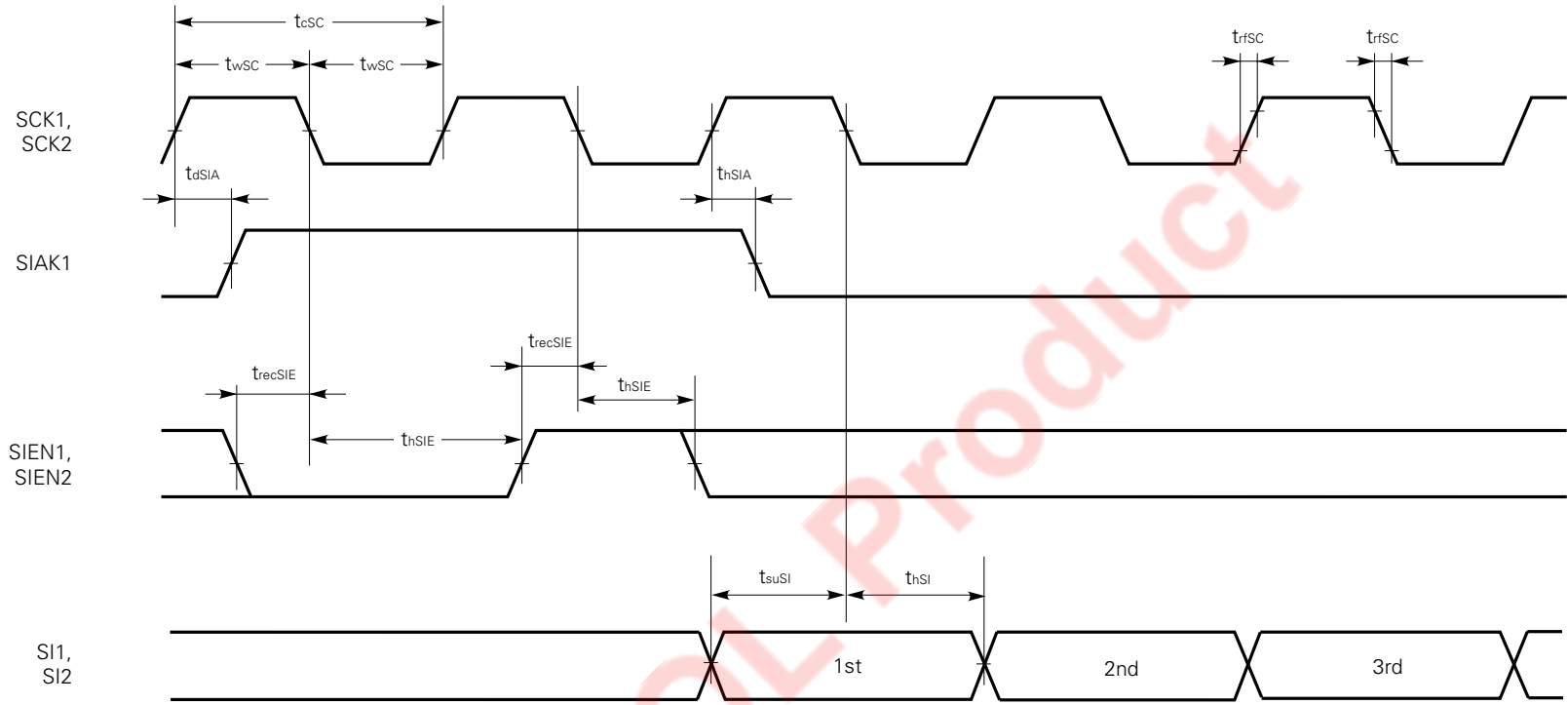

EOL Product

シリアル入力タイミング2 (連続入力時)

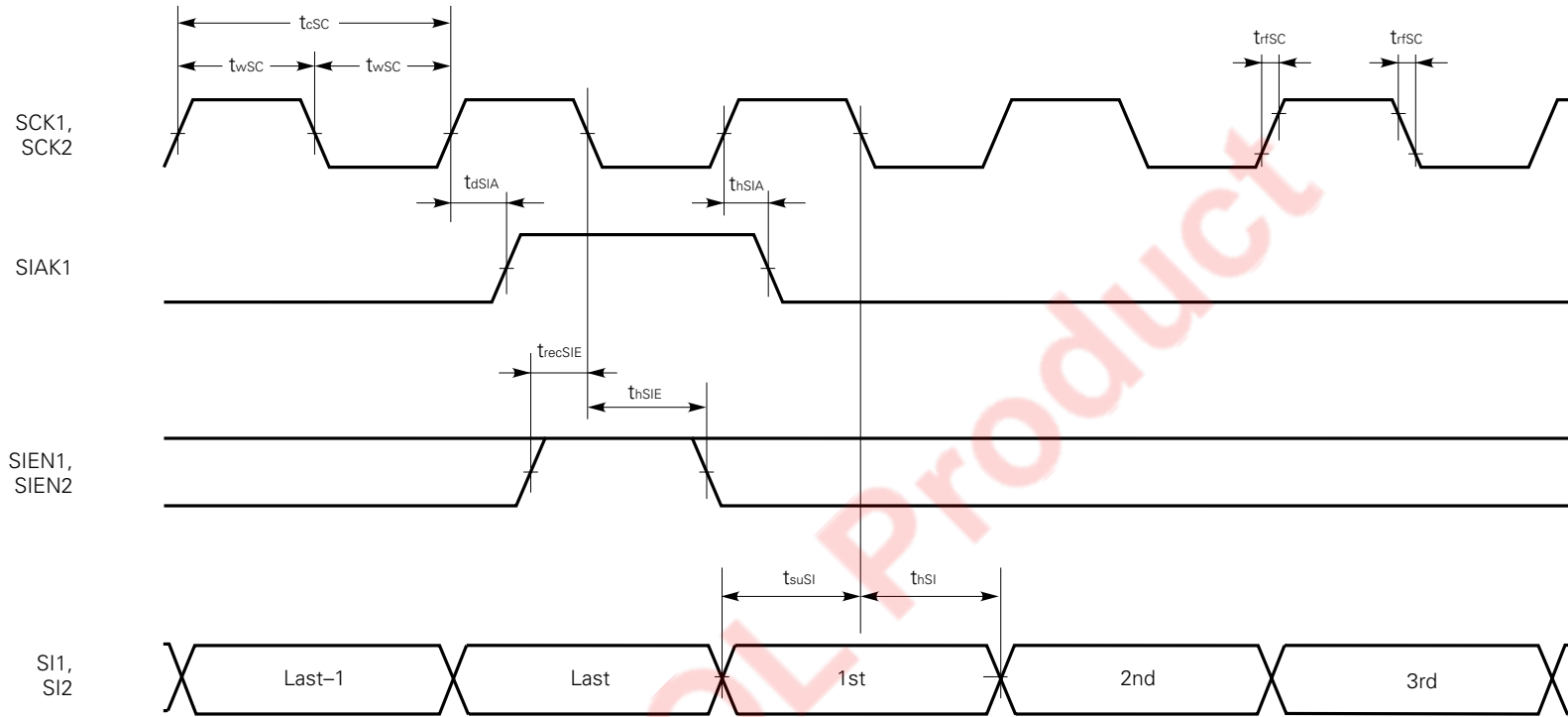

ホスト・インタフェース

タイミング必要条件

項 目	略 号	条 件	MIN.	TYP.	MAX.	単 位
HRD遅延時間	t _{dHR}		0			ns
HRD幅	t _{wHR}		2t _c			ns
HCS, HA0, HA1リード・ホールド時間	t _{hCAR}		0			ns
HCS, HA0, HA1ライト・ホールド時間	t _{hCAW}		0			ns
HRD, HWRリカバリ時間	t _{recHS}		2t _c			ns
HWR遅延時間	t _{dHW}		0			ns
HWR幅	t _{wHW}		2t _c			ns
HWRホールド時間	t _{hDOW}		0			ns
HWRセットアップ時間	t _{suHDW}		20			ns

スイッチング特性

項 目	略 号	条 件	MIN.	TYP.	MAX.	単 位
HRE, HWE出力遅延時間	t _{dHE}				30	ns
HRE, HWEホールド時間	t _{hHE}				30	ns
HRD有効時間	t _{vHDR}				30	ns
HRDホールド時間	t _{hHDR}		0			ns

EOL Product

ホスト・リード・インタフェース・タイミング

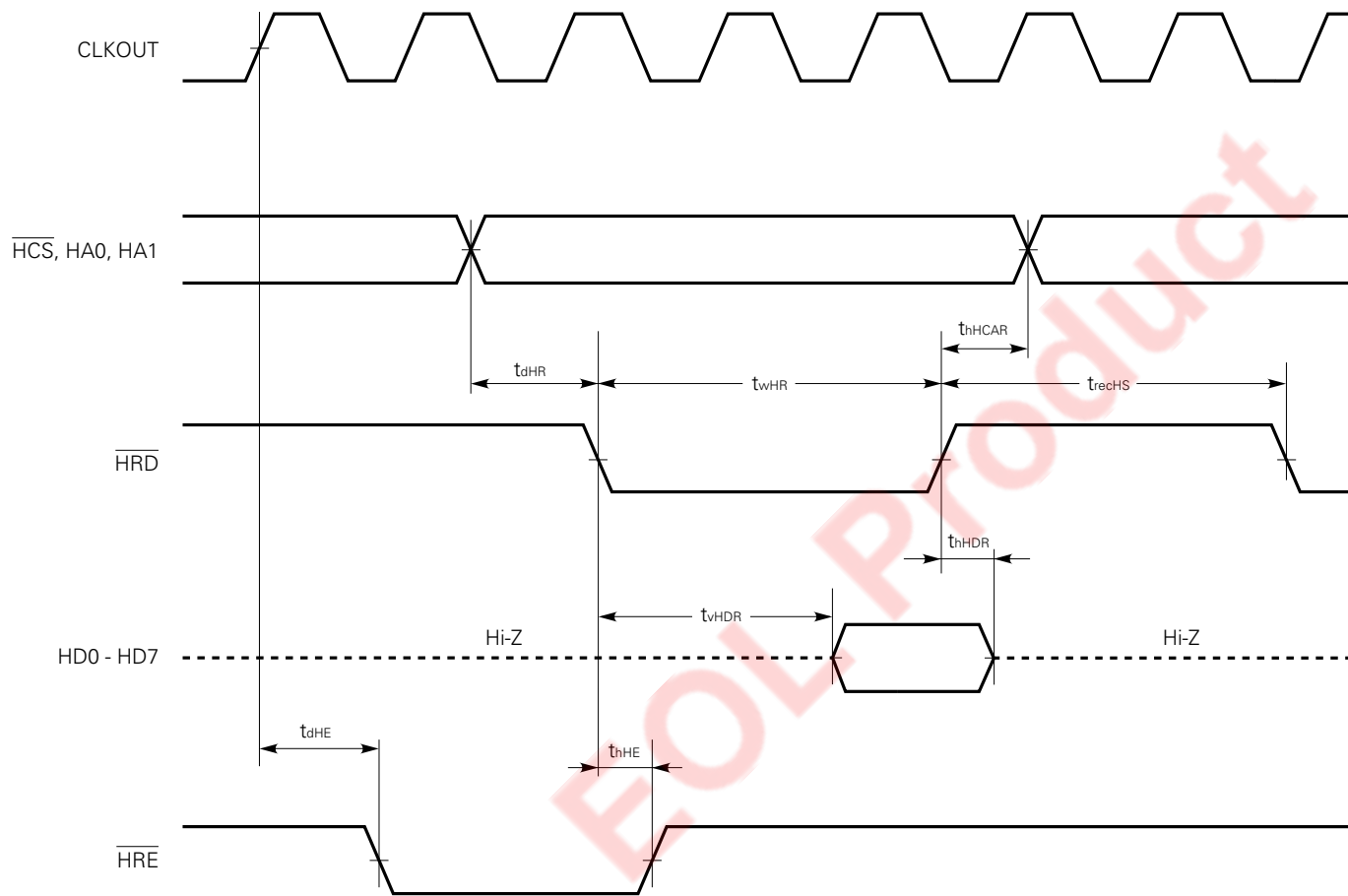

ホスト・ライト・インタフェース・タイミング

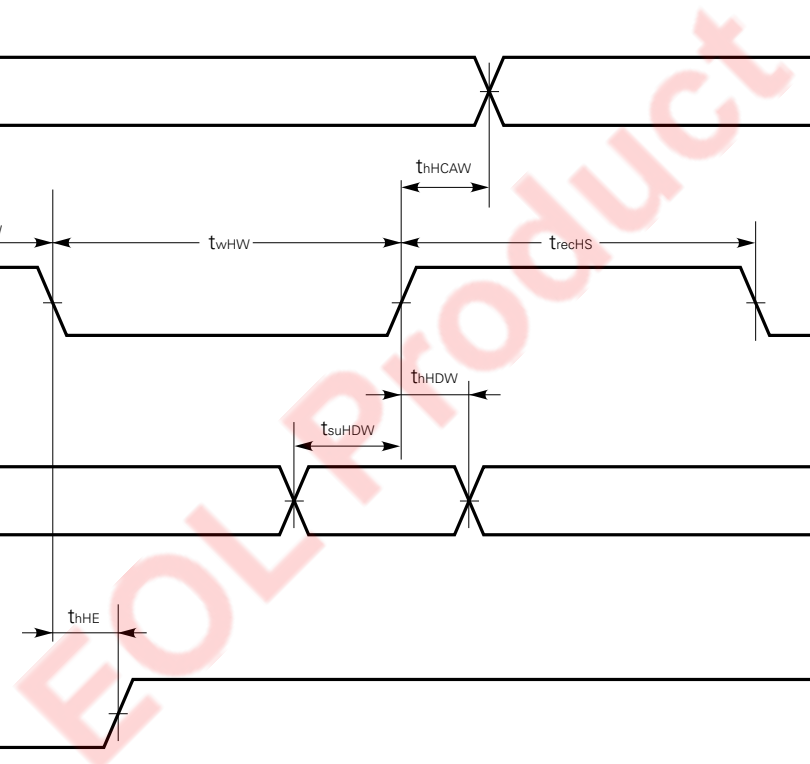
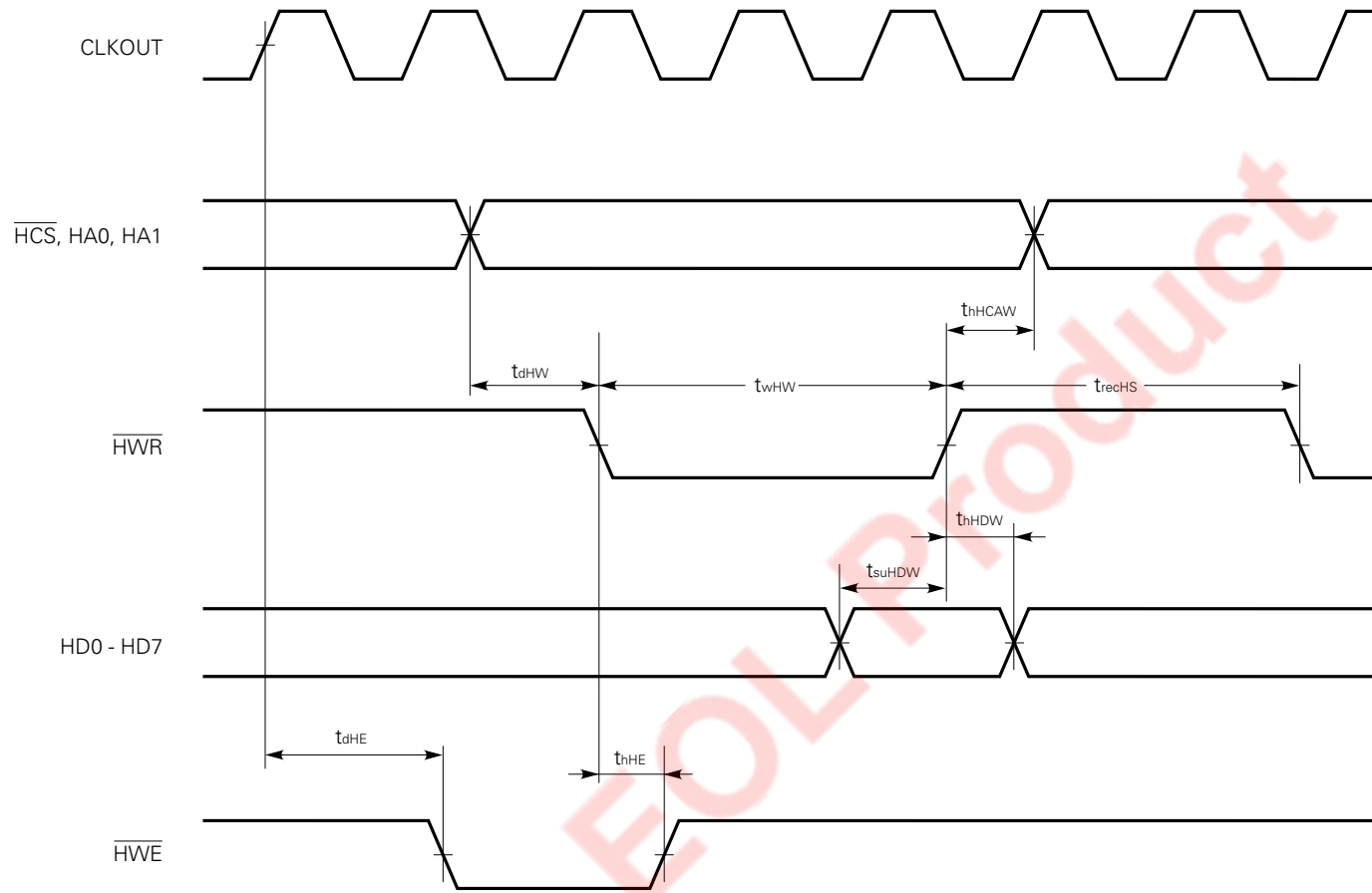

汎用入出力ポート

タイミング必要条件

項目	略号	条件	MIN.	TYP.	MAX.	単位
ポート入力セットアップ時間	t_{suPI}		20			ns
ポート入力ホールド時間	t_{hPI}		10			ns

スイッチング特性

項目	略号	条件	MIN.	TYP.	MAX.	単位
ポート出力遅延時間	t_{dPO}		0		30	ns

汎用入出力ポート・タイミング

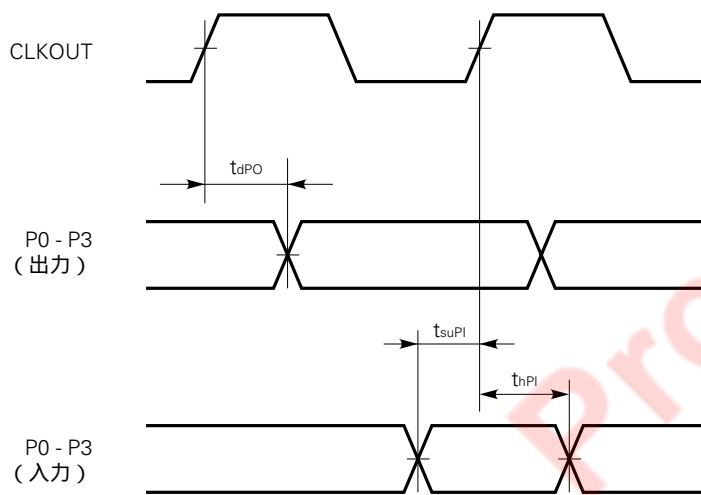

ディバグ用インタフェース (JTAG)

タイミング必要条件

項目	略号	条件	MIN.	TYP.	MAX.	単位
TCKサイクル・タイム	t_{cTCK}		$4t_{cc}$			ns
TCKハイ/ロウ・レベル幅	t_{wTCK}		50			ns
TCK立ち上がり/立ち下がり時間	t_{rTCK}				20	ns
TMS, TDIセットアップ時間	t_{suDI}		10			ns
TMS, TDIホールド時間	t_{hDI}		0			ns
入力ピン・セットアップ時間	t_{suJIN}		10			ns
入力ピン・ホールド時間	t_{hJIN}		0			ns

スイッチング特性

項目	略号	条件	MIN.	TYP.	MAX.	単位
TDO出力遅延時間	t_{dDO}				30	ns
出力ピン出力遅延時間	t_{dJOUT}				30	ns

EOL Product

ディバグ用インタフェース・タイミング

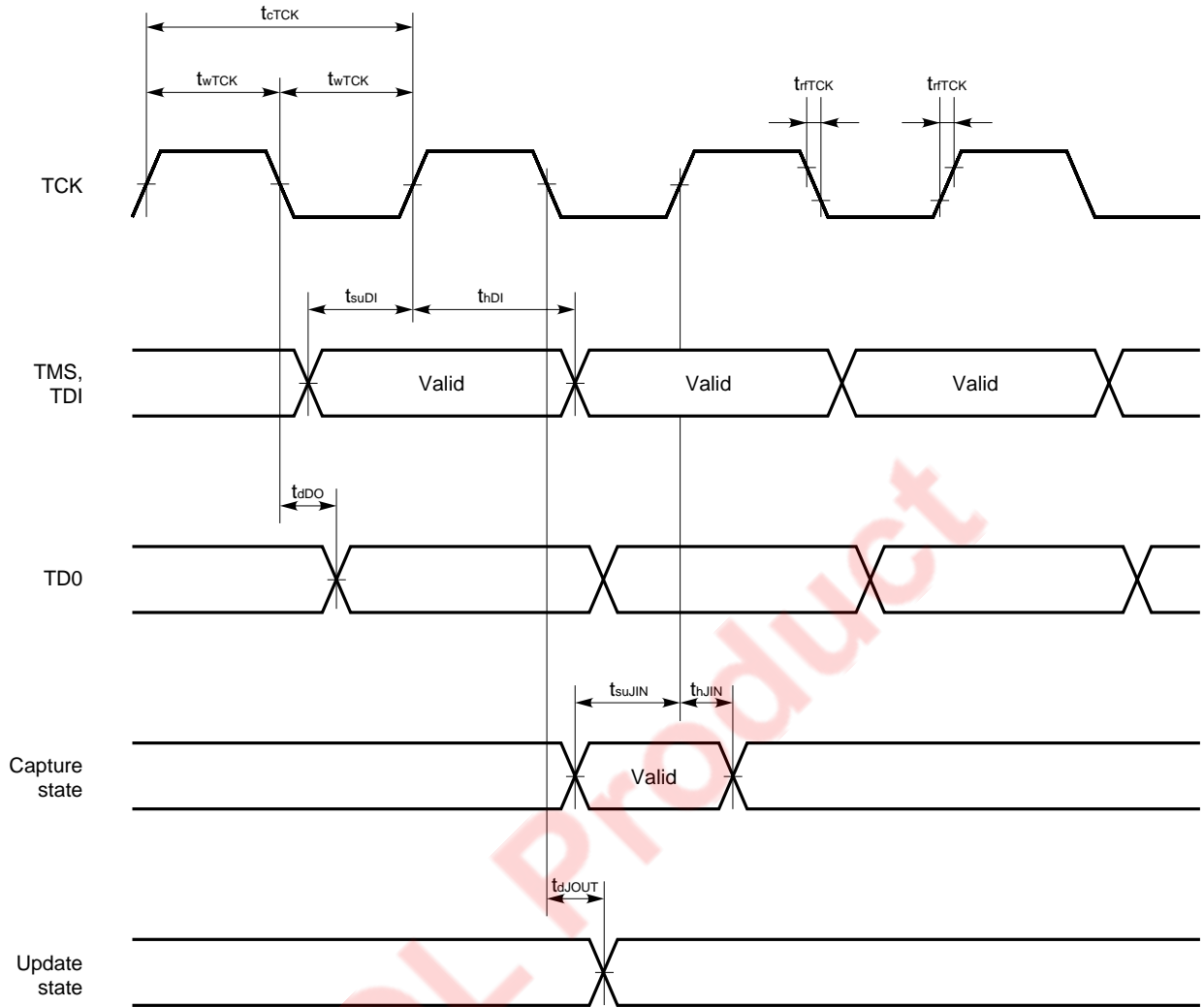

備考 JTAGの詳しい内容については、IEEE1149.1を参照してください。

5.外形図

100ピン・プラスチック TQFP (ファインピッチ)(14)外形図(単位: mm)

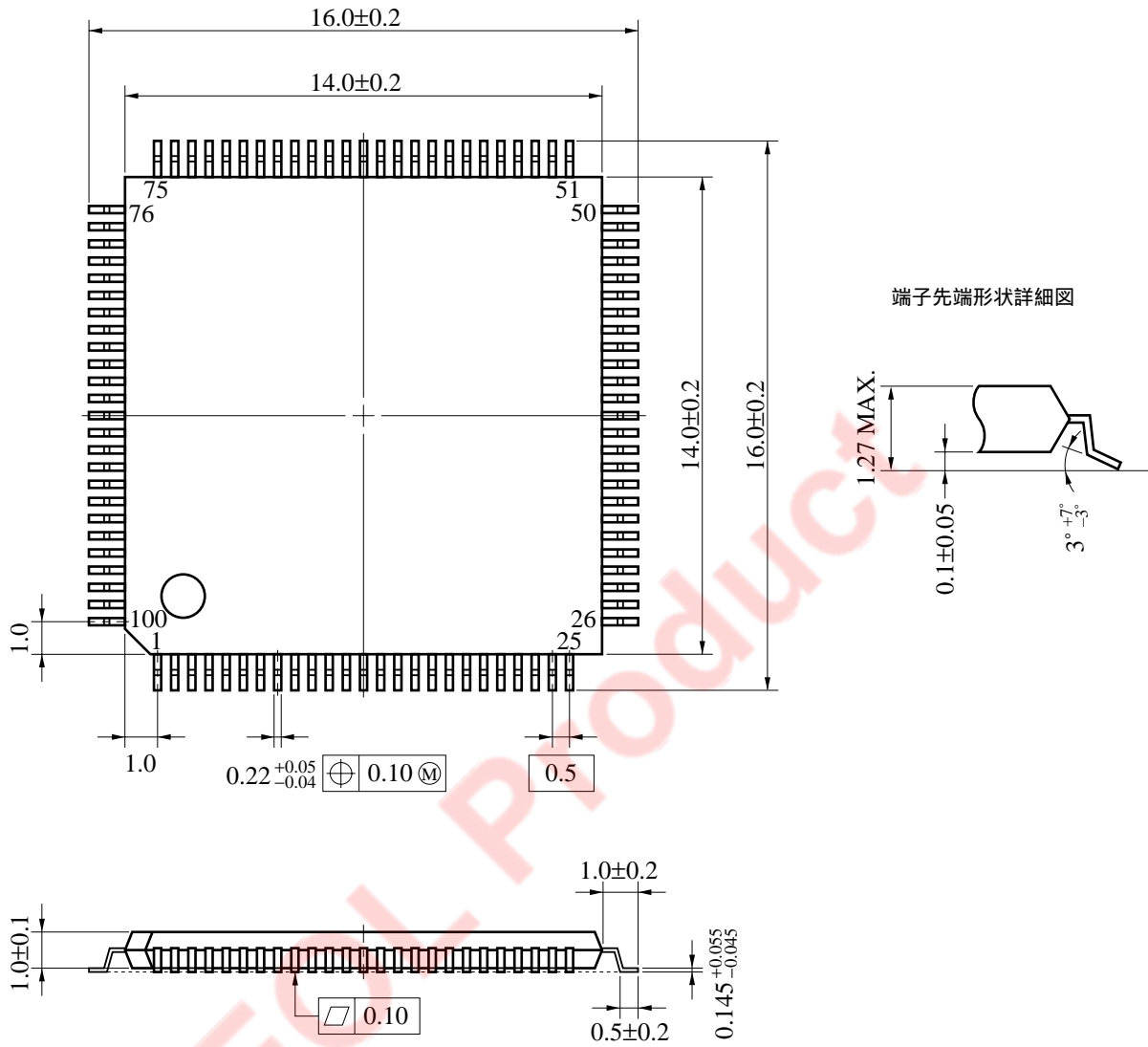

S100GC-50-9EU-1

116ピン・ファインピッチ BGA (12x12) 外形図 (単位 : mm)

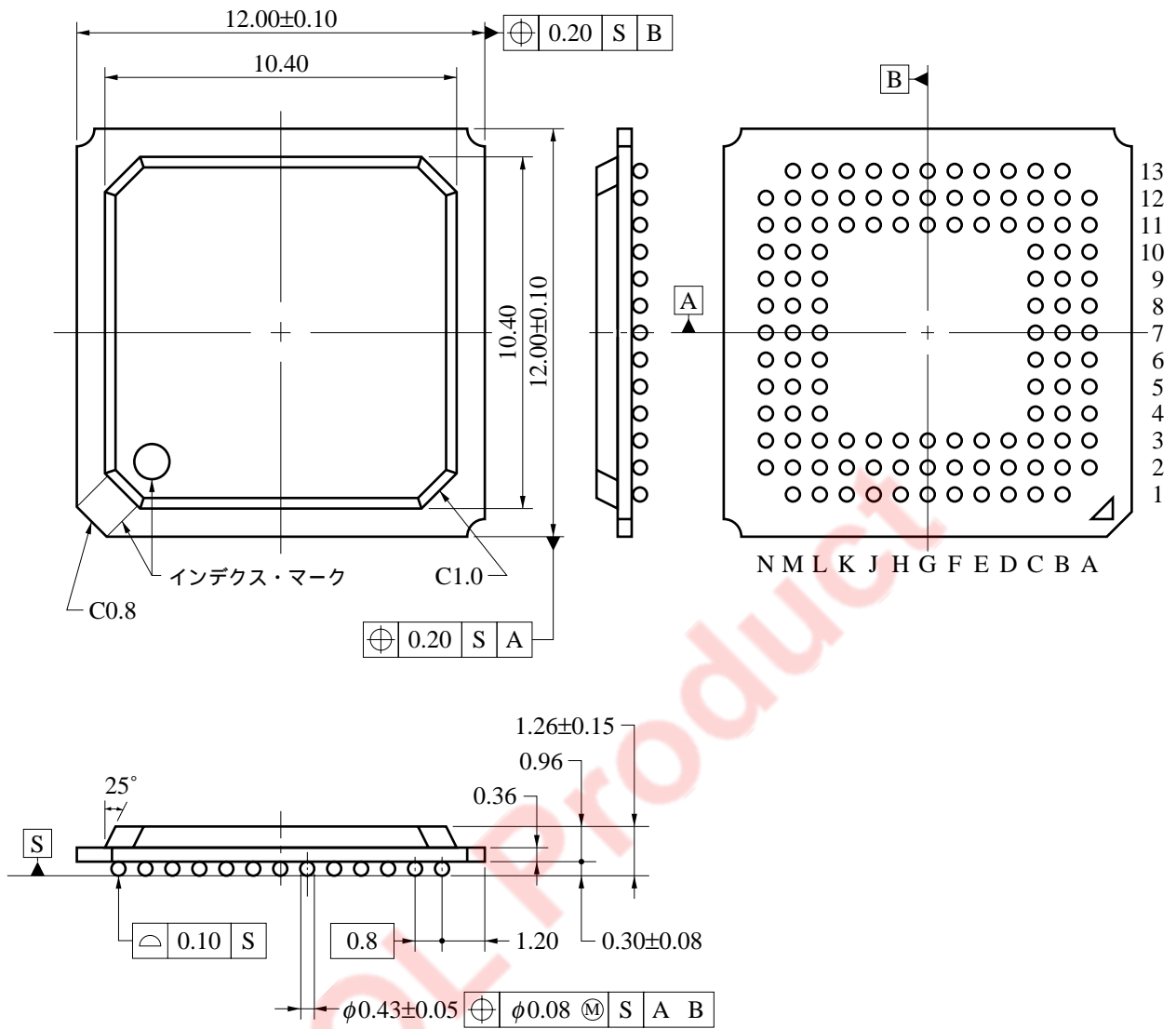

P116S1-YJC

6. 半田付け推奨条件

この製品の半田付け実装は、次の推奨条件で実施してください。

半田付け推奨条件の詳細は、インフォメーション資料「半導体デバイス実装マニュアル」(C10535J)を参照してください。

なお、推奨条件以外の半田付け方式および半田付け条件については、当社販売員にご相談ください。

表面実装タイプの半田付け条件

μPD77018AGC-x x x -9EU : 100ピン・プラスチックTQFP (ファインピッチ) (14 mm)

μPD77019GC-x x x -9EU : 100ピン・プラスチックTQFP (ファインピッチ) (14 mm)

半田付け方式	半田付け条件	推奨条件記号
赤外線リフロ	パッケージ・ピーク温度：235 ，時間：30秒以内(210 以上)， 回数：2回以内，制限日数：3日間 ^注 (以降は125 プリバーク10時間必要) 留意事項 耐熱トレイ以外(マガジン，テーピング，非耐熱トレイ)は，包装状態でのベーキングができません。	IR35-103-2
VPS	パッケージ・ピーク温度：215 ，時間：40秒以内(200 以上)， 回数：2回以内，制限日数：3日間 ^注 (以降は125 プリバーク10時間必要) 留意事項 耐熱トレイ以外(マガジン，テーピング，非耐熱トレイ)は，包装状態でのベーキングができません。	VP15-103-2
端子部分加熱	端子温度：300 以下，時間：3秒以内(デバイスの一辺当たり)	-

注 ドライパック開封後の保管日数で，保管条件は25 ，65 %RH以下。

注意 半田付け方式の併用はお避けください(ただし，端子部分加熱方式は除く)。

★ μPD77018AS9-x x x -YJC : 116ピン・プラスチックBGA (ファインピッチ) (12 mm)

半田付け方式	半田付け条件	推奨条件記号
赤外線リフロ	パッケージ・ピーク温度：230 ，時間：30秒以内(210 以上)， 回数：2回以内，制限日数：3日間 ^注 (以降は125 プリバーク10時間必要) 留意事項 耐熱トレイ以外(マガジン，テーピング，非耐熱トレイ)は，包装状態でのベーキングができません。	IR30-103-2

注 ドライパック開封後の保管日数で，保管条件は25 ，65 %RH以下。

{ × ㇀ }

EOL Product

CMOSデバイスの一般的注意事項

静電気対策（MOS全般）

注意 MOSデバイス取り扱いの際は静電気防止を心がけてください。

MOSデバイスは強い静電気によってゲート絶縁破壊を生じることがあります。運搬や保存の際には、NECが出荷梱包に使用している導電性のトレイやマガジン・ケース、または導電性の緩衝材、金属ケースなどを利用し、組み立て工程にはアースを施してください。プラスチック板上に放置したり、端子を触ったりしないでください。

また、MOSデバイスを実装したボードについても同様の扱いをしてください。

未使用入力の処理（CMOS特有）

注意 CMOSデバイスの入力レベルは固定してください。

バイポーラやNMOSのデバイスと異なり、CMOSデバイスの入力に何も接続しない状態で動作させると、ノイズなどに起因する中間レベル入力が生じ、内部で貫通電流が流れて誤動作を引き起こす恐れがあります。プルアップかプルダウンによって入力レベルを固定してください。また、未使用端子が出力となる可能性（タイミングは規定しません）を考慮すると、個別に抵抗を介してV_{DD}またはGNDに接続することが有効です。

資料中に「未使用端子の処理」について記載のある製品については、その内容を守ってください。

初期化以前の状態（MOS全般）

注意 電源投入時、MOSデバイスの初期状態は不定です。

分子レベルのイオン注入量等で特性が決定するため、初期状態は製造工程の管理外です。電源投入時の端子の出力状態や入出力設定、レジスタ内容などは保証しておりません。ただし、リセット動作やモード設定で定義している項目については、これらの動作ののちに保証の対象となります。

リセット機能を持つデバイスの電源投入後は、まずリセット動作を実行してください。

本製品が外国為替および外国貿易管理法の規定による戦略物資等（または役務）に該当するか否かは、ユーザ（仕様を決定した者）が判定してください。

文書による当社の承諾なしに本資料の転載複製を禁じます。

本資料に記載された製品の使用もしくは本資料に記載の情報の使用に際して、当社は当社もしくは第三者の知的所有権その他の権利に対する保証または実施権の許諾を行うものではありません。上記使用に起因する第三者所有の権利にかかわる問題が発生した場合、当社はその責を負うものではありませんのでご了承ください。

当社は品質、信頼性の向上に努めていますが、半導体製品はある確率で故障が発生します。当社半導体製品の故障により結果として、人身事故、火災事故、社会的な損害等を生じさせない冗長設計、延焼対策設計、誤動作防止設計等安全設計に十分ご注意ください。

当社は、当社製品の品質水準を「標準水準」、「特別水準」およびお客様に品質保証プログラムを指定して頂く「特定水準」に分類しております。また、各品質水準は以下に示す用途に製品が使われることを意図しておりますので、当社製品の品質水準をご確認の上ご使用願います。

標準水準：コンピュータ、OA機器、通信機器、計測機器、AV機器、家電、工作機械、パーソナル機器、産業用ロボット

特別水準：輸送機器（自動車、列車、船舶等）、交通信号機器、防災/防犯装置、各種安全装置、生命維持を直接の目的としない医療機器

特定水準：航空機器、航空宇宙機器、海底中継機器、原子力制御システム、生命維持のための医療機器、生命維持のための装置またはシステム等

当社製品のデータ・シート/データ・ブック等の資料で、特に品質水準の表示がない場合は標準水準製品であることを表します。当社製品を上記の「標準水準」の用途以外でご使用をお考えのお客様は、必ず事前に当社販売窓口までご相談頂きますようお願い致します。

この製品は耐放射線設計をしておりません。

M4 94.11

— お問い合わせ先 —

【技術的なお問い合わせ先】

NEC半導体テクニカルホットライン（インフォメーションセンター）

電話 : 044-548-8899
 FAX : 044-548-7900
 E-mail : s-info@saed.tmg.nec.co.jp

【営業関係お問い合わせ先】

半導体第一販売事業部									
半導体第二販売事業部	〒108-8001	東京都港区芝5-7-1	(日本電気本社ビル)						(03)3454-1111
半導体第三販売事業部									
中部支社	半導体第一販売部	〒460-8525	愛知県名古屋市中区錦1-17-1	(日本電気中部ビル)					(052)222-2170
	半導体第二販売部								(052)222-2190
関西支社	半導体第一販売部	〒540-8551	大阪府大阪市中央区城見1-4-24	(日本電気関西ビル)					(06) 945-3178
	半導体第二販売部								(06) 945-3200
	半導体第三販売部								(06) 945-3208
北海道支社	札幌	(011)231-0161	宇都宮支店	宇都宮	(028)621-2281	北陸支社	金沢	(076)232-7303	
東北支社	仙台	(022)267-8740	小山支店	小山	(0285)24-5011	富山支店	富山	(0764)31-8461	
岩手支店	盛岡	(019)651-4344	甲府支店	甲府	(0552)24-4141	福井支店	福井	(0776)22-1866	
郡山支店	郡山	(0249)23-5511	長野支社	松本	(0263)35-1662	京都支社	京都	(075)344-7824	
いわき支店	いわき	(0246)21-5511	静岡支社	静岡	(054)254-4794	神戸支社	神戸	(078)333-3854	
長岡支店	長岡	(0258)36-2155	立川支社	立川	(042)526-5981,6167	中国支社	広島	(082)242-5504	
水戸支店	水戸	(029)226-1717	埼玉支社	大宮	(048)649-1415	鳥取支店	鳥取	(0857)27-5311	
土浦支店	土浦	(0298)23-6161	千葉支社	千葉	(043)238-8116	岡山支店	岡山	(086)225-4455	
群馬支店	高崎	(027)326-1255	神奈川支社	横浜	(045)682-4524	松山支店	松山	(089)945-4149	
太田支店	太田	(0276)46-4011	三重支店	津	(059)225-7341	九州支社	福岡	(092)261-2806	