

お客様各位

---

## カタログ等資料中の旧社名の扱いについて

---

2010年4月1日を以ってNECエレクトロニクス株式会社及び株式会社ルネサステクノロジが合併し、両社の全ての事業が当社に承継されております。従いまして、本資料中には旧社名での表記が残っておりますが、当社の資料として有効ですので、ご理解の程宜しくお願ひ申し上げます。

ルネサスエレクトロニクス ホームページ (<http://www.renesas.com>)

2010年4月1日  
ルネサスエレクトロニクス株式会社

【発行】ルネサスエレクトロニクス株式会社 (<http://www.renesas.com>)

【問い合わせ先】 <http://japan.renesas.com/inquiry>

## ご注意書き

1. 本資料に記載されている内容は本資料発行時点のものであり、予告なく変更することがあります。当社製品のご購入およびご使用にあたりましては、事前に当社営業窓口で最新の情報をご確認いただきますとともに、当社ホームページなどを通じて公開される情報に常にご注意ください。
2. 本資料に記載された当社製品および技術情報の使用に関連し発生した第三者の特許権、著作権その他の知的財産権の侵害等に関し、当社は、一切その責任を負いません。当社は、本資料に基づき当社または第三者の特許権、著作権その他の知的財産権を何ら許諾するものではありません。
3. 当社製品を改造、改変、複製等しないでください。
4. 本資料に記載された回路、ソフトウェアおよびこれらに関連する情報は、半導体製品の動作例、応用例を説明するものです。お客様の機器の設計において、回路、ソフトウェアおよびこれらに関連する情報を使用する場合には、お客様の責任において行ってください。これらの使用に起因しお客様または第三者に生じた損害に関し、当社は、一切その責任を負いません。
5. 輸出に際しては、「外国為替及び外国貿易法」その他輸出関連法令を遵守し、かかる法令の定めるところにより必要な手続を行ってください。本資料に記載されている当社製品および技術を大量破壊兵器の開発等の目的、軍事利用の目的その他軍事用途の目的で使用しないでください。また、当社製品および技術を国内外の法令および規則により製造・使用・販売を禁止されている機器に使用することができません。
6. 本資料に記載されている情報は、正確を期すため慎重に作成したのですが、誤りが無いことを保証するものではありません。万一、本資料に記載されている情報の誤りに起因する損害がお客様に生じた場合においても、当社は、一切その責任を負いません。
7. 当社は、当社製品の品質水準を「標準水準」、「高品質水準」および「特定水準」に分類しております。また、各品質水準は、以下に示す用途に製品が使われることを意図しておりますので、当社製品の品質水準をご確認ください。お客様は、当社の文書による事前の承諾を得ることなく、「特定水準」に分類された用途に当社製品を使用することができません。また、お客様は、当社の文書による事前の承諾を得ることなく、意図されていない用途に当社製品を使用することができません。当社の文書による事前の承諾を得ることなく、「特定水準」に分類された用途または意図されていない用途に当社製品を使用したことによりお客様または第三者に生じた損害等に関し、当社は、一切その責任を負いません。なお、当社製品のデータ・シート、データ・ブック等の資料で特に品質水準の表示がない場合は、標準水準製品であることを表します。  
標準水準： コンピュータ、OA 機器、通信機器、計測機器、AV 機器、家電、工作機械、パーソナル機器、産業用ロボット  
高品質水準： 輸送機器（自動車、電車、船舶等）、交通用信号機器、防災・防犯装置、各種安全装置、生命維持を目的として設計されていない医療機器（厚生労働省定義の管理医療機器に相当）  
特定水準： 航空機器、航空宇宙機器、海底中継機器、原子力制御システム、生命維持のための医療機器（生命維持装置、人体に埋め込み使用するもの、治療行為（患部切り出し等）を行うもの、その他直接人命に影響を与えるもの）（厚生労働省定義の高度管理医療機器に相当）またはシステム等
8. 本資料に記載された当社製品のご使用につき、特に、最大定格、動作電源電圧範囲、放熱特性、実装条件その他諸条件につきましては、当社保証範囲内でご使用ください。当社保証範囲を超えて当社製品をご使用された場合の故障および事故につきましては、当社は、一切その責任を負いません。
9. 当社は、当社製品の品質および信頼性の向上に努めておりますが、半導体製品はある確率で故障が発生したり、使用条件によっては誤動作したりする場合があります。また、当社製品は耐放射線設計については行っておりません。当社製品の故障または誤動作が生じた場合も、人身事故、火災事故、社会的損害などを生じさせないようお客様の責任において冗長設計、延焼対策設計、誤動作防止設計等の安全設計およびエージング処理等、機器またはシステムとしての出荷保証をお願いいたします。特に、マイコンソフトウェアは、単独での検証は困難なため、お客様が製造された最終の機器・システムとしての安全検証をお願いいたします。
10. 当社製品の環境適合性等、詳細につきましては製品個別に必ず当社営業窓口までお問合せください。ご使用に際しては、特定の物質の含有・使用を規制する RoHS 指令等、適用される環境関連法令を十分調査のうえ、かかる法令に適合するようご使用ください。お客様がかかる法令を遵守しないことにより生じた損害に関し、当社は、一切その責任を負いません。
11. 本資料の全部または一部を当社の文書による事前の承諾を得ることなく転載または複製することを固くお断りいたします。
12. 本資料に関する詳細についてのお問い合わせその他お気付きの点等がございましたら当社営業窓口までご照会ください。

注 1. 本資料において使用されている「当社」とは、ルネサスエレクトロニクス株式会社およびルネサスエレクトロニクス株式会社とその総株主の議決権の過半数を直接または間接に保有する会社をいいます。

注 2. 本資料において使用されている「当社製品」とは、注 1 において定義された当社の開発、製造製品をいいます。

PNPエピタキシャル形シリコン複合トランジスタ  
低周波低雑音差動増幅用

PNP Silicon Epitaxial Compound Transistor  
Differential Amplifier

特長/FEATURES

- 1 chip構造であるため、ペア性 ( $\Delta V_{BE} = 2 \text{ mV TYP.}$ ) が良く、熱バランスにも優れていますので、EQアンプ、メインアンプにおける差動増幅に最適です。
- 高耐圧、高 $h_{FE}$ です。  
 $V_{CEO} < -80 \text{ V}$   
 $h_{FE} = 400 \text{ TYP.}$
- 低雑音です。  
 $NV < 80 \text{ mV}$  ( $R_G = 100 \text{ k}\Omega$ ,  $G_V = 80 \text{ dB}$ , FLAT)

外形図/PACKAGE DIMENSIONS  
(Unit : mm)

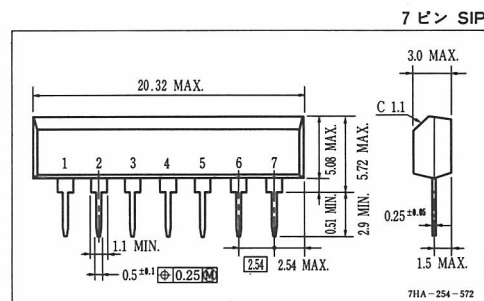

- 電極接続
1. ベース 1
  2. コレクタ 1
  3. エミッタ 1
  4. Sub
  5. エミッタ 2
  6. コレクタ 2
  7. ベース 2

絶対最大定格/ABSOLUTE MAXIMUM RATINGS ( $T_a = 25 \text{ }^\circ\text{C}$ )

項目	略号	定格	単位
コレクタ・ベース間電圧	$V_{CBO}$	-80	V
コレクタ・エミッタ間電圧	$V_{CEO}$	-80	V
エミッタ・ベース間電圧	$V_{EBO}$	-5.0	V
コレクタ電流	$I_C$	-50	mA
全損失	$P_T$	300	mW/unit
ジャンクション温度	$T_j$	125	$^\circ\text{C}$
保存温度	$T_{stg}$	-55 ~ +125	$^\circ\text{C}$

電気的特性/ELECTRICAL CHARACTERISTICS ( $T_a = 25 \text{ }^\circ\text{C}$ )

項目	略号	条件	MIN.	TYP.	MAX.	単位
コレクタしゃ断電流	$I_{CBO}$	$V_{CB} = -70 \text{ V}, I_E = 0$			-1.0	$\mu\text{A}$
エミッタしゃ断電流	$I_{EBO}$	$V_{EB} = -4.0 \text{ V}, I_C = 0$			-1.0	$\mu\text{A}$
直流電流増幅率	$h_{FE1}$	$V_{CE} = -6.0 \text{ V}, I_C = -0.1 \text{ mA}$	150	350		
直流電流増幅率	$h_{FE2}$	$V_{CE} = -6.0 \text{ V}, I_C = -1.0 \text{ mA}$	200	400	800	
直流電流増幅率比	$h_{FE小}/h_{FE大}$	$V_{CE} = -6.0 \text{ V}, I_C = -1.0 \text{ mA}$	0.9		1.0	
直流ベース電圧	$V_{BE}$	$V_{CE} = -6.0 \text{ V}, I_C = -1.0 \text{ mA}$	-0.55		-0.65	V
直流ベース電圧差	$\Delta V_{BE}$	$V_{CE} = -6.0 \text{ V}, I_C = -1.0 \text{ mA}, \Delta V_{BE} =  V_{BE1} - V_{BE2} $		2.0	5.0	mV
コレクタ飽和電圧	$V_{CE(sat)}$	$I_C = -10 \text{ mA}, I_B = -1.0 \text{ mA}$			-0.3	V
コレクタ容量	$C_{ob}$	$V_{CB} = -30 \text{ V}, I_E = 0, f = 1.0 \text{ MHz}$		4.0	6.0	pF
雑音電圧	NV	測定回路参照			80	mV

$h_{FE}$ 区分( $h_{FE2}$ )/P : 200~400 F : 300~600 E : 400~800

特性曲線 / TYPICAL CHARACTERISTICS ( $T_a = 25^\circ\text{C}$ )

TOTAL POWER DISSIPATION vs. AMBIENT TEMPERATURE

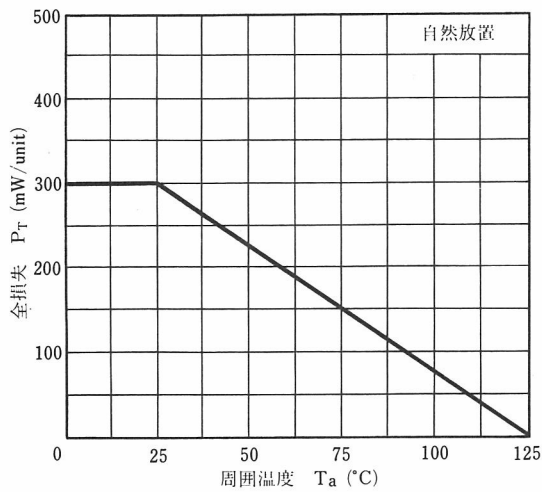

COLLECTOR CURRENT vs. COLLECTOR TO EMITTER VOLTAGE

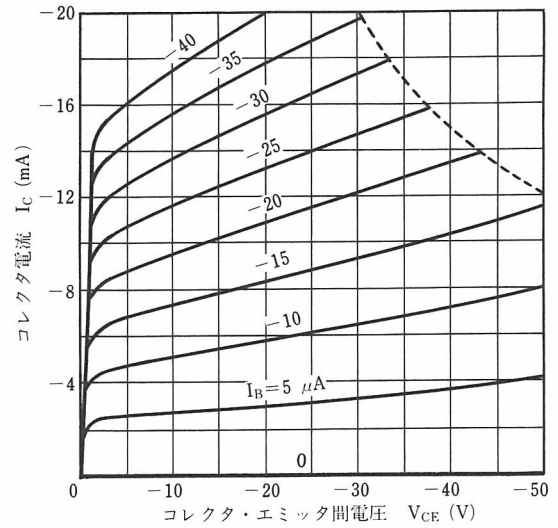

DC CURRENT GAIN vs. COLLECTOR CURRENT

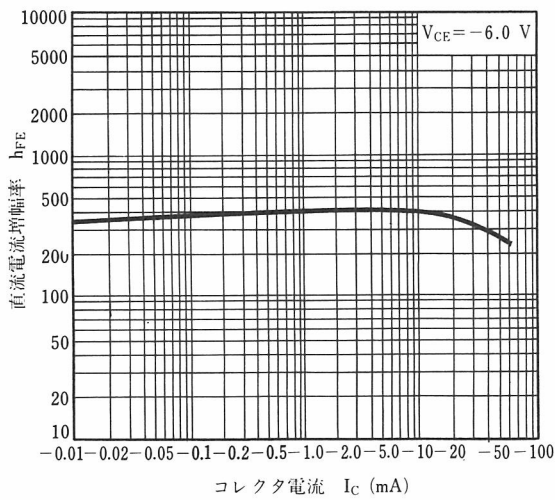

COLLECTOR CURRENT vs. BASE TO EMITTER VOLTAGE

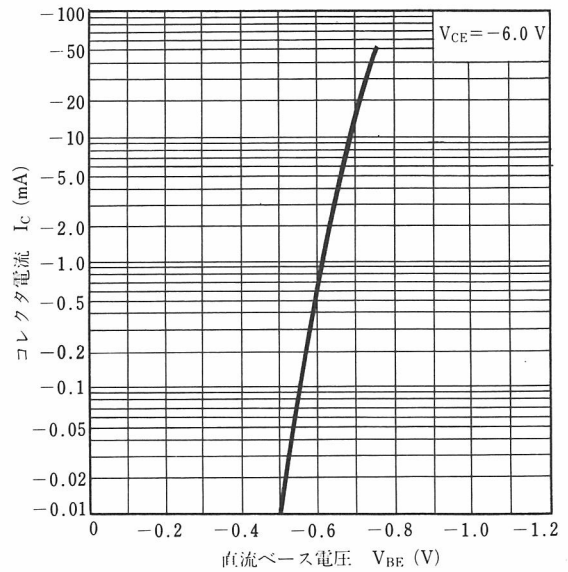

COLLECTOR AND BASE SATURATION VOLTAGE vs. COLLECTOR CURRENT

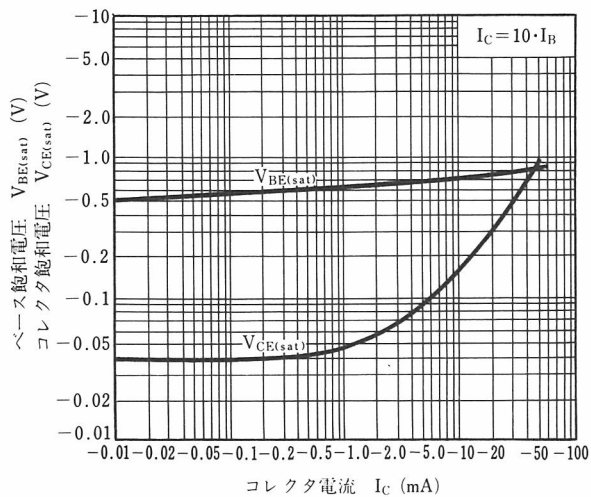

OUTPUT CAPACITANCE vs. COLLECTOR TO BASE VOLTAGE

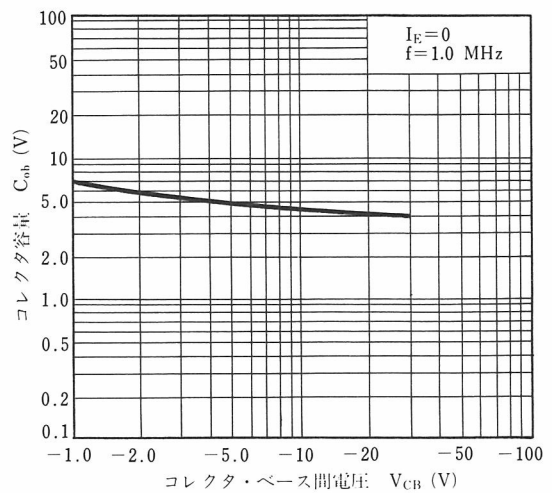

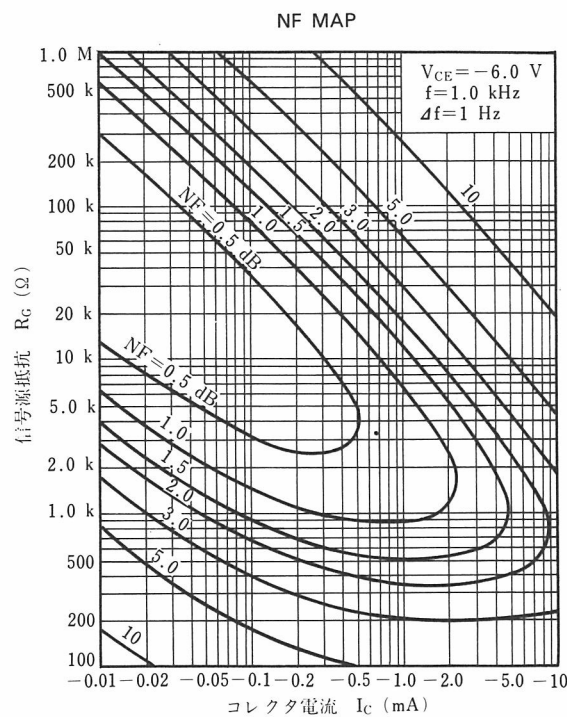
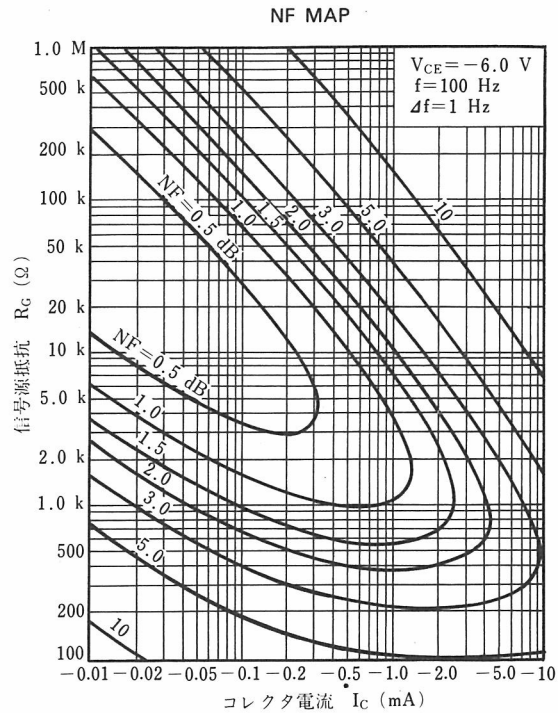
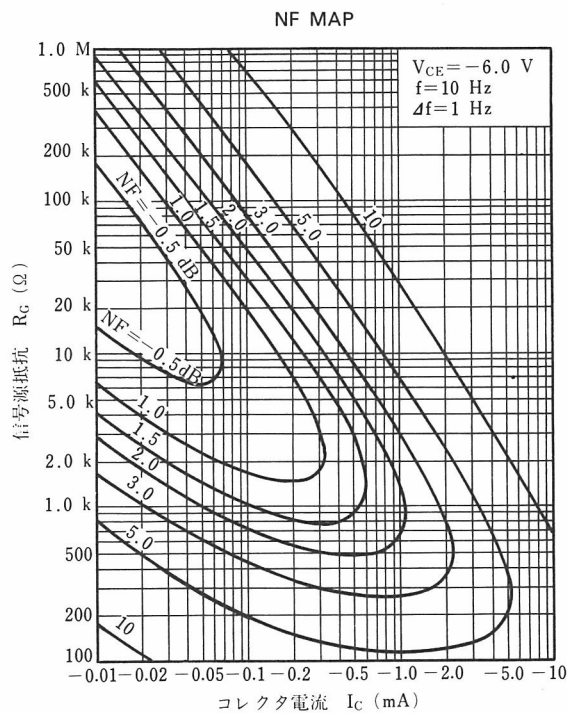

NV測定回路/NV TEST CIRCUIT

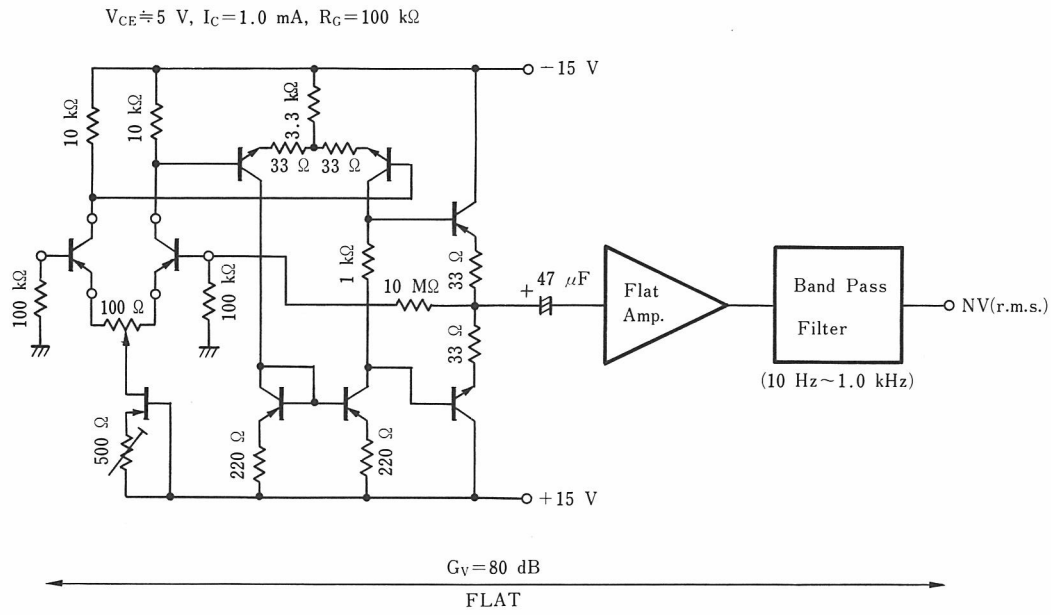

NEC 日本電気株式会社

本社	東京都港区芝五丁目33番1号(日本電気本社ビル)	〒108 東京(03)454-1111
半導体販売事業部	東京都港区芝五丁目29番11号(日本電気住生ビル)	〒108 東京(03)456-6111
関西支社半導体販売部	大阪市東区北浜五丁目15番地(住友ビル)	〒541 大阪(06)220-4771
中部支社電子デバイス販売部	名古屋市中区栄四丁目15番32号(日建住生ビル)	〒460 名古屋(052)262-3611
北海道支社	札幌(011)231-0161	
旭川支社	旭川(0166)25-3716	
北支社	仙台(0222)61-5511	
東支社	青森(0177)76-2181	
岩手支社	岡田(0196)51-4344	
山形支社	山形(0188)63-3773	
秋田支社	秋田(0236)23-5511	
山形支社	山形(0249)23-5511	
いわき営業所	(0246)21-5511	
新潟支店	新潟(0252)47-6101	
新潟支店	新潟(0258)36-2155	
長岡支店	長岡(0262)35-1444	
長野支店	長野(0263)35-1666	
上野支店	上野(0266)53-5350	
甲府支店	甲府(0552)24-4141	
群馬支店	高崎(0273)26-1255	
茨城支店	高崎(0276)46-4011	
栃木支店	宇都宮(0286)21-2281	
水戸支店	水戸(0292)26-1717	
土浦支店	土浦(0298)23-6161	
東京支店	東京(03)453-5511	
中央支店	日本橋(03)281-1311	
東支店	上野(03)835-4411	
東支店	新大塚(03)348-5551	
南支店	五反田(03)490-6311	
南支店	池袋(03)988-2011	
立川支店	立川(0425)26-0911	
川崎支店	川崎(0486)43-5380	
大田支店	大田(0472)27-5441	
神奈川支店	横浜(0471)63-5736	
神奈川支店	横浜(045)662-1621	
神奈川支店	横浜(044)244-5801	
神奈川支店	横浜(0462)24-1151	
静岡支店	静岡(0542)55-2211	
静岡支店	静岡(0559)63-4455	
浜松支店	浜松(0534)53-0178	
中支店	名古屋(052)262-3611	
豊橋支店	豊橋(0532)55-6108	
三岐支店	津(0592)25-7341	
岐阜支店	岐阜(0582)65-0701	
岐阜支店	岐阜(0762)23-1621	
富山支店	富山(0764)31-8461	
富山支店	富山(0766)25-8115	
福井支店	福井(0776)22-1866	
福井支店	福井(06)220-4711	
福井支店	福井(06)346-5013	
福井支店	福井(06)720-4411	
福井支店	福井(06)386-4511	
福井支店	福井(0722)22-3905	
福井支店	福井(0734)28-3211	
福井支店	福井(075)221-8511	
滋賀支店	滋賀(0775)26-0666	
滋賀支店	滋賀(078)332-3311	
滋賀支店	滋賀(0792)24-6677	
滋賀支店	滋賀(0742)26-1622	
滋賀支店	滋賀(082)247-4111	
滋賀支店	滋賀(0862)25-4455	
滋賀支店	滋賀(0864)22-4343	
滋賀支店	滋賀(0849)31-5063	
滋賀支店	滋賀(0857)27-5311	
滋賀支店	滋賀(0852)24-4115	
滋賀支店	滋賀(0834)21-7700	
滋賀支店	滋賀(0878)22-4141	
滋賀支店	滋賀(0886)26-2740	
滋賀支店	滋賀(0888)25-4111	
滋賀支店	滋賀(0899)45-4111	
滋賀支店	滋賀(092)713-5151	
滋賀支店	滋賀(0952)29-5281	
滋賀支店	滋賀(093)541-2887	
滋賀支店	滋賀(0975)34-5339	
滋賀支店	滋賀(0963)54-6030	
滋賀支店	滋賀(0958)27-0133	
滋賀支店	滋賀(0985)29-8080	
滋賀支店	滋賀(0992)26-1611	
滋賀支店	滋賀(0988)66-5611	

立川支店	立川(0425)26-0911
川崎支店	川崎(0486)43-5380
大田支店	大田(0472)27-5441
神奈川支店	横浜(0471)63-5736
神奈川支店	横浜(045)662-1621
神奈川支店	横浜(044)244-5801
神奈川支店	横浜(0462)24-1151
静岡支店	静岡(0542)55-2211
静岡支店	静岡(0559)63-4455
浜松支店	浜松(0534)53-0178
中支店	名古屋(052)262-3611
豊橋支店	豊橋(0532)55-6108
三岐支店	津(0592)25-7341
岐阜支店	岐阜(0582)65-0701
岐阜支店	岐阜(0762)23-1621
富山支店	富山(0764)31-8461
富山支店	富山(0766)25-8115
福井支店	福井(0776)22-1866
福井支店	福井(06)220-4711
福井支店	福井(06)346-5013
福井支店	福井(06)720-4411
福井支店	福井(06)386-4511
福井支店	福井(0722)22-3905
福井支店	福井(0734)28-3211
福井支店	福井(075)221-8511
滋賀支店	滋賀(0775)26-0666
滋賀支店	滋賀(078)332-3311
滋賀支店	滋賀(0792)24-6677
滋賀支店	滋賀(0742)26-1622
滋賀支店	滋賀(082)247-4111
滋賀支店	滋賀(0862)25-4455
滋賀支店	滋賀(0864)22-4343
滋賀支店	滋賀(0849)31-5063
滋賀支店	滋賀(0857)27-5311
滋賀支店	滋賀(0852)24-4115
滋賀支店	滋賀(0834)21-7700
滋賀支店	滋賀(0878)22-4141
滋賀支店	滋賀(0886)26-2740
滋賀支店	滋賀(0888)25-4111
滋賀支店	滋賀(0899)45-4111
滋賀支店	滋賀(092)713-5151
滋賀支店	滋賀(0952)29-5281
滋賀支店	滋賀(093)541-2887
滋賀支店	滋賀(0975)34-5339
滋賀支店	滋賀(0963)54-6030
滋賀支店	滋賀(0958)27-0133
滋賀支店	滋賀(0985)29-8080
滋賀支店	滋賀(0992)26-1611
滋賀支店	滋賀(0988)66-5611