

お客様各位

カタログ等資料中の旧社名の扱いについて

2010年4月1日を以ってNECエレクトロニクス株式会社及び株式会社ルネサステクノロジが合併し、両社の全ての事業が当社に承継されております。従いまして、本資料中には旧社名での表記が残っておりますが、当社の資料として有効ですので、ご理解の程宜しくお願ひ申し上げます。

ルネサスエレクトロニクス ホームページ (<http://www.renesas.com>)

2010年4月1日
ルネサスエレクトロニクス株式会社

【発行】ルネサスエレクトロニクス株式会社 (<http://www.renesas.com>)

【問い合わせ先】 <http://japan.renesas.com/inquiry>

ご注意書き

1. 本資料に記載されている内容は本資料発行時点のものであり、予告なく変更することがあります。当社製品のご購入およびご使用にあたりましては、事前に当社営業窓口で最新の情報をご確認いただきますとともに、当社ホームページなどを通じて公開される情報に常にご注意ください。
2. 本資料に記載された当社製品および技術情報の使用に関連し発生した第三者の特許権、著作権その他の知的財産権の侵害等に関し、当社は、一切その責任を負いません。当社は、本資料に基づき当社または第三者の特許権、著作権その他の知的財産権を何ら許諾するものではありません。
3. 当社製品を改造、改変、複製等しないでください。
4. 本資料に記載された回路、ソフトウェアおよびこれらに関連する情報は、半導体製品の動作例、応用例を説明するものです。お客様の機器の設計において、回路、ソフトウェアおよびこれらに関連する情報を使用する場合には、お客様の責任において行ってください。これらの使用に起因しお客様または第三者に生じた損害に関し、当社は、一切その責任を負いません。
5. 輸出に際しては、「外国為替及び外国貿易法」その他輸出関連法令を遵守し、かかる法令の定めるところにより必要な手続を行ってください。本資料に記載されている当社製品および技術を大量破壊兵器の開発等の目的、軍事利用の目的その他軍事用途の目的で使用しないでください。また、当社製品および技術を国内外の法令および規則により製造・使用・販売を禁止されている機器に使用することができません。
6. 本資料に記載されている情報は、正確を期すため慎重に作成したのですが、誤りがないことを保証するものではありません。万一、本資料に記載されている情報の誤りに起因する損害がお客様に生じた場合においても、当社は、一切その責任を負いません。
7. 当社は、当社製品の品質水準を「標準水準」、「高品質水準」および「特定水準」に分類しております。また、各品質水準は、以下に示す用途に製品が使われることを意図しておりますので、当社製品の品質水準をご確認ください。お客様は、当社の文書による事前の承諾を得ることなく、「特定水準」に分類された用途に当社製品を使用することができません。また、お客様は、当社の文書による事前の承諾を得ることなく、意図されていない用途に当社製品を使用することができません。当社の文書による事前の承諾を得ることなく、「特定水準」に分類された用途または意図されていない用途に当社製品を使用したことによりお客様または第三者に生じた損害等に関し、当社は、一切その責任を負いません。なお、当社製品のデータ・シート、データ・ブック等の資料で特に品質水準の表示がない場合は、標準水準製品であることを表します。
標準水準： コンピュータ、OA 機器、通信機器、計測機器、AV 機器、家電、工作機械、パーソナル機器、産業用ロボット
高品質水準： 輸送機器（自動車、電車、船舶等）、交通用信号機器、防災・防犯装置、各種安全装置、生命維持を目的として設計されていない医療機器（厚生労働省定義の管理医療機器に相当）
特定水準： 航空機器、航空宇宙機器、海底中継機器、原子力制御システム、生命維持のための医療機器（生命維持装置、人体に埋め込み使用するもの、治療行為（患部切り出し等）を行うもの、その他直接人命に影響を与えるもの）（厚生労働省定義の高度管理医療機器に相当）またはシステム等
8. 本資料に記載された当社製品のご使用につき、特に、最大定格、動作電源電圧範囲、放熱特性、実装条件その他諸条件につきましては、当社保証範囲内でご使用ください。当社保証範囲を超えて当社製品をご使用された場合の故障および事故につきましては、当社は、一切その責任を負いません。
9. 当社は、当社製品の品質および信頼性の向上に努めておりますが、半導体製品はある確率で故障が発生したり、使用条件によっては誤動作したりする場合があります。また、当社製品は耐放射線設計については行っておりません。当社製品の故障または誤動作が生じた場合も、人身事故、火災事故、社会的損害などを生じさせないようお客様の責任において冗長設計、延焼対策設計、誤動作防止設計等の安全設計およびエージング処理等、機器またはシステムとしての出荷保証をお願いいたします。特に、マイコンソフトウェアは、単独での検証は困難なため、お客様が製造された最終の機器・システムとしての安全検証をお願いいたします。
10. 当社製品の環境適合性等、詳細につきましては製品個別に必ず当社営業窓口までお問合せください。ご使用に際しては、特定の物質の含有・使用を規制する RoHS 指令等、適用される環境関連法令を十分調査のうえ、かかる法令に適合するようご使用ください。お客様がかかる法令を遵守しないことにより生じた損害に関し、当社は、一切その責任を負いません。
11. 本資料の全部または一部を当社の文書による事前の承諾を得ることなく転載または複製することを固くお断りいたします。
12. 本資料に関する詳細についてのお問い合わせその他お気付きの点等がございましたら当社営業窓口までご照会ください。

注 1. 本資料において使用されている「当社」とは、ルネサスエレクトロニクス株式会社およびルネサスエレクトロニクス株式会社とその総株主の議決権の過半数を直接または間接に保有する会社をいいます。

注 2. 本資料において使用されている「当社製品」とは、注 1 において定義された当社の開発、製造製品をいいます。

お客様各位

資料中の「三菱電機」、「三菱XX」等名称の株式会社ルネサス テクノロジへの変更について

2003年4月1日を以って株式会社日立製作所及び三菱電機株式会社のマイコン、ロジック、アナログ、ディスクリート半導体、及びDRAMを除くメモリ(フラッシュメモリ・SRAM等)を含む半導体事業は株式会社ルネサス テクノロジに承継されました。

従いまして、本資料中には「三菱電機」、「三菱電機株式会社」、「三菱半導体」、「三菱XX」といった表記が残っておりますが、これらの表記は全て「株式会社ルネサス テクノロジ」に変更されておりますのでご理解の程お願い致します。尚、会社商標・ロゴ・コーポレートステートメント以外の内容については一切変更しておりませんので資料としての内容更新ではありません。

注:「高周波・光素子事業、パワーデバイス事業については三菱電機にて引き続き事業運営を行います。」

2003年4月1日
株式会社ルネサス テクノロジ
カスタマサポート部

概 要

概 要

M16C/62A(80ピン版)グループは、高性能シリコンゲートCMOSプロセスを採用しM16C/60シリーズCPUコアを搭載したシングルチップマイクロコンピュータで、80ピンプラスチックモールドQFPに収められています。このシングルチップマイクロコンピュータは、高機能命令を持ちながら高い命令効率を持ち、1Mバイトのアドレス空間と、命令を高速に実行する能力を備えています。また、乗算器やDMACを内蔵しており、高速な演算処理が必要なOA、通信機器、産業機器の制御に適したシングルチップマイクロコンピュータです。

M16C/62A(80ピン版)グループは内蔵するメモリの種類、容量、パッケージの異なる複数の品種があります。

特 長

メモリ容量	ROM(ROM展開の図を参照してください) RAM 3Kバイト~20Kバイト
最短命令実行時間	62.5ns($f(XIN)=16\text{MHz}$ 、 $VCC=5\text{V}$ 時) 100ns($f(XIN)=10\text{MHz}$ 、1ウエイト、 $VCC=3\text{V}$ 時): マスクROM、フラッシュメモリ5V版
電源電圧	4.2V~5.5V($f(XIN)=16\text{MHz}$ 時、ウエイトなし): マスクROM、フラッシュメモリ5V版 2.7V~5.5V($f(XIN)=10\text{MHz}$ 、1ウエイト時): マスクROM、フラッシュメモリ5V版
低消費電力	25.5mW($VCC=3\text{V}$ 、 $f(XIN)=10\text{MHz}$ 、1ウエイト時)
割り込み	内部25要因、外部5要因、ソフトウェア4要因、7レベル (キー入力割り込みを含む)
多機能16ビットタイマ	出力系5本+入力系6本(内3本はタイマ機能のみ)
シリアルI/O	5本(UART/クロック同期 2本、UART 1本、クロック同期 2本)
DMAC	2チャンネル(スタート条件:24要因)
A-D変換器	10ビット×8チャンネル(最大10チャンネルまで拡張可)
D-A変換器	8ビット×2チャンネル
CRC演算回路	1回路
監視タイマ	1本
プログラマブル入出力	70本
入力ポート	1本(P85、 $\overline{\text{NMI}}$ 端子と兼用)
クロック発生回路	2回路内蔵(帰還抵抗内蔵、セラミック共振子、または水晶発振子外付け)

注1. メモリ拡張モードおよびマイクロプロセッサモードをサポートしていません。

応 用

オーディオ、カメラ、事務機器、通信機器、携帯機器、他

目 次

M16C/62A(80ピン版)グループについて	7	タイマ	67
中央演算処理装置	11	シリアルI/O	85
リセット	14	A-D変換器	125
プロセッサモード	21	D-A変換器	135
クロック発生回路	26	CRC演算回路	137
プロテクト	35	プログラマブル入出力ポート	139
割り込み	36	電気的特性	154
監視タイマ	55	フラッシュメモリ版	183
DMAC	57		

概要

ピン接続図

図1.1.1にピン接続図(上面図)を示します。



図1.1.1. ピン接続図(上面図)

概要

ブロック図

図1.1.2にM16C/62A(80ピン版)グループのブロック図を示します。

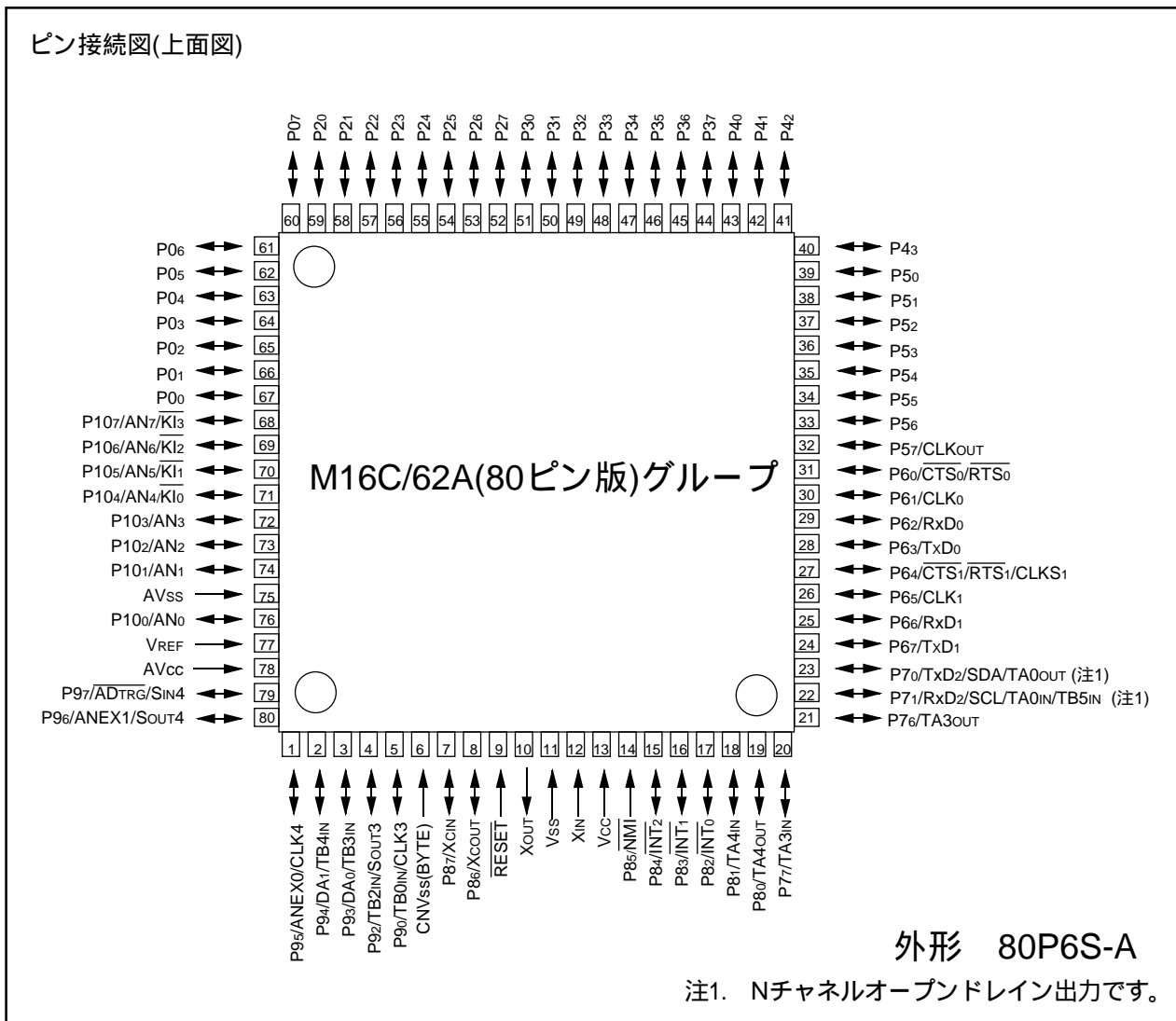

図1.1.2. M16C/62A(80ピン版)グループのブロック図

概 要

性能概要

表1.1.1にM16C/62A(80ピン版)グループの性能概要を示します。

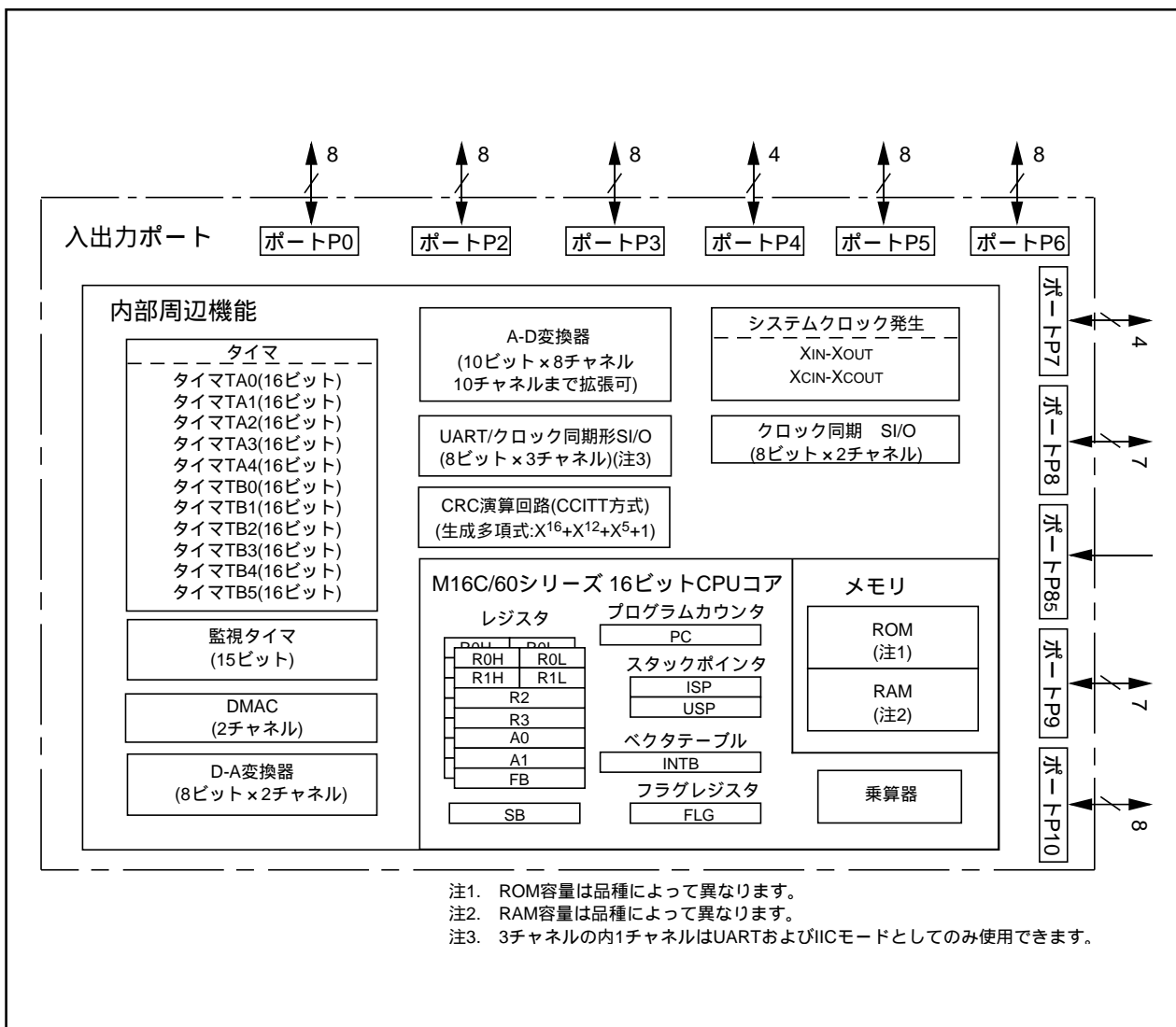
表1.1.1. M16C/62A(80ピン版)グループの性能概要

項 目		性 能
基本命令数		91命令
最短命令実行時間		62.5ns($f(XIN)=16MHz$ 、 $VCC=5V$ 時) 100ns($f(XIN)=10MHz$ 、1ウエイト、 $VCC=3V$ 時) : マスクROM、フラッシュメモリ版
メモリ容量	ROM	(ROM展開の図を参照してください)
	RAM	3K~20Kバイト
入出力ポート	P0~P10(ただしP85は除く)	8ビット×6、7ビット×2、4ビット×2
入力ポート	P85	1ビット×1
多機能タイマ	TA0, TA3, TA4	16ビット×3(タイマモード、内部/外部イベントカウント、ワンショットタイマモード、パルス幅変調モード)
	TB0, TB2, TB3, TB4, TB5	16ビット×5(タイマモード、内部/外部イベントカウント、パルス周期/パルス幅測定モード)
	TA1, TA2	16ビット×2(タイマモード、内部イベントカウント、ワンショットタイマモードによるトリガ発生)
	TB1	16ビット×1(タイマモード、内部イベントカウント)
シリアルI/O	UART0, UART1, UART2	(UARTまたはクロック同期形)×2、UART×1(UART2)
	SI/O3, SI/O4	クロック同期形×2 (SI/O3は出力のみ)
A-D変換器		10ビット×(8+2)チャンネル
D-A変換器		8ビット×2
DMAC		2チャンネル(スタート条件:24要因)
CRC演算回路		CRC-CCITT方式
監視タイマ		15ビット×1(プリスケアラ付)
割り込み		内部25要因、外部5要因、ソフトウェア4要因、7レベル
クロック発生回路		2回路内蔵 (帰還抵抗内蔵、セラミック共振子、または水晶発振子外付け)
電源電圧		4.2V~5.5V($f(XIN)=16MHz$ 、ウエイトなし) : マスクROM、フラッシュメモリ5V版 2.7V~5.5V($f(XIN)=10MHz$ 、1ウエイト時) : マスクROM、フラッシュメモリ5V版
消費電力		25.5mW($VCC=3V$ 、 $f(XIN)=10MHz$ 、1ウエイト時)
入出力特性	入出力耐電圧	5V
	出力電流	5mA
素子構造		CMOS高性能シリコンゲート
パッケージ		80ピンプラスチックモールドQFP

注1. M16C/62A(80ピン版)グループは、メモリ拡張およびマイクロプロセッサモードはサポートしていません。

概 要

M16C/62A(80ピン版)グループでは次のような展開を計画しています。

(1)マスクROM版、フラッシュメモリ版のサポート

(2)ROM容量

(3)パッケージ

80P6S-A プラスチックモールドQFP(マスクROM版、フラッシュメモリ版)



図1.1.3. ROM展開

サポートを行う予定の製品を以下に示します。

表1.1.2. 製品一覧表

2001年9月現在

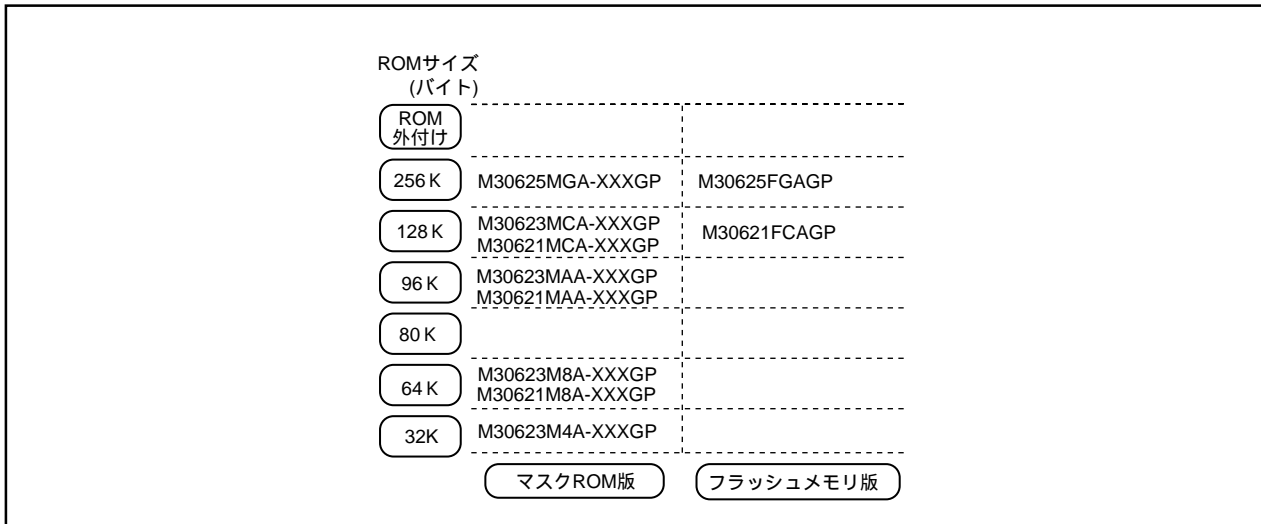
形 名	ROM容量	RAM容量	パッケージ	備 考
M30623M4A-XXXGP	32Kバイト	3Kバイト	80P6S-A	マスクROM版
M30623M8A-XXXGP	64Kバイト	4Kバイト	80P6S-A	
M30623MAA-XXXGP	96Kバイト	5Kバイト	80P6S-A	
M30623MCA-XXXGP	128Kバイト	5Kバイト	80P6S-A	
M30621M8A-XXXGP	64Kバイト	10Kバイト	80P6S-A	
M30621MAA-XXXGP	96Kバイト	10Kバイト	80P6S-A	
M30621MCA-XXXGP	128Kバイト	10Kバイト	80P6S-A	
M30625MGA-XXXGP	256Kバイト	20Kバイト	80P6S-A	
M30621FCAGP	128Kバイト	10Kバイト	80P6S-A	フラッシュメモリ5V版
M30625FGAGP	256Kバイト	20Kバイト	80P6S-A	

概要



図1.1.4. 形名とメモリサイズ・パッケージ

M16C/62A(80ピン版)グループについて

M16C/62A(80ピン版)グループについて

M16C/62A(80ピン版)グループは、80ピンプラスチックモールドパッケージに収められています。100ピンパッケージ品と比較して、ピン数が少なくなっておりますので、以下の事項にご注意ください。

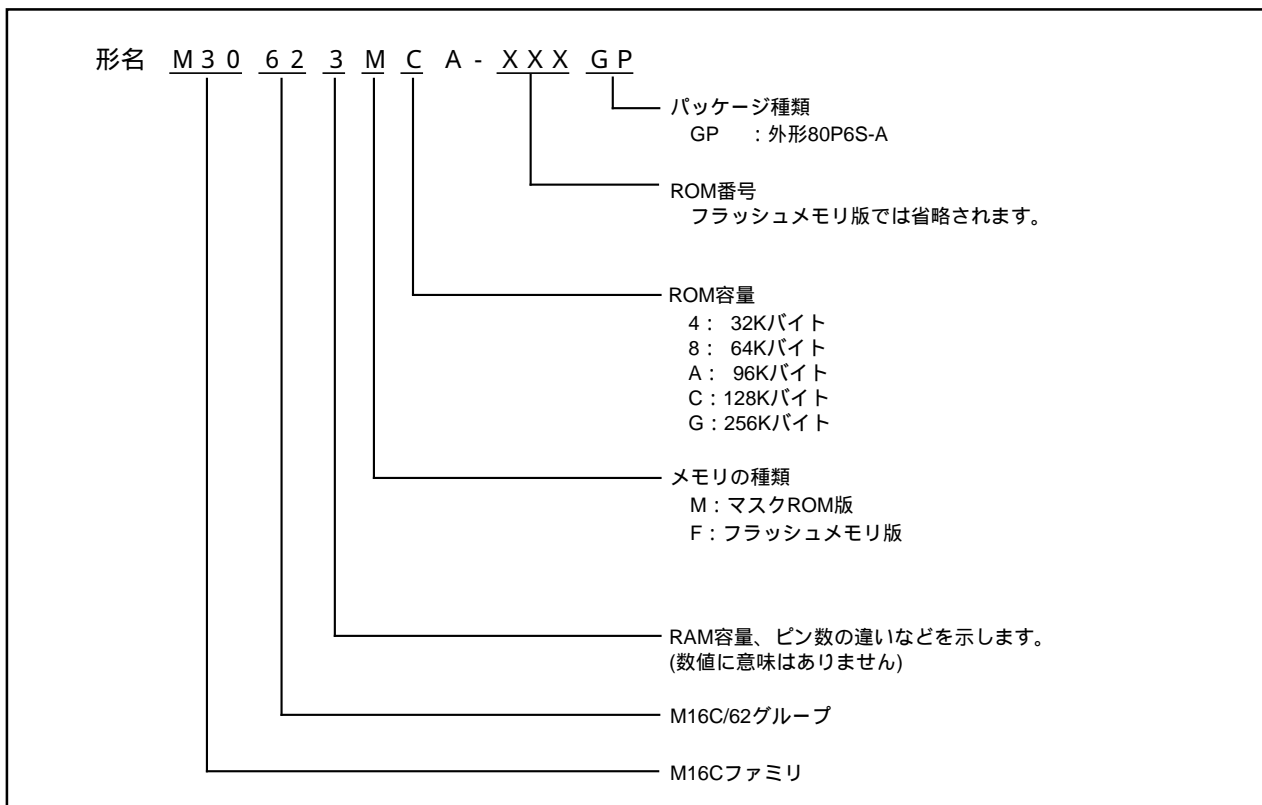
1. M16C/62A(80ピン版)グループは、シングルチップモードのみサポートしています。メモリ拡張モード、マイクロプロセッサモードはサポートしていません。
2. 以下の入出力ポートは、M16C/62A(80ピン版)グループでは存在しませんが、内部状態を安定させるため、各入出力ポートの方向レジスタを出力モードに設定してください。出力モードに設定しない場合、消費電流の増加を伴います。
<80ピン版で存在しないピン>
P10～P17、P44～P47、P72～P75、P91
3. P15～P17に配置された $\overline{\text{INT}}_3 \sim \overline{\text{INT}}_5$ は使用できません。 $\overline{\text{INT}}_3$ の割り込み制御レジスタは割り込み禁止状態に設定してください。また、 $\overline{\text{INT}}_4$ 、 $\overline{\text{INT}}_5$ の割り込み制御レジスタはSI/O3、SI/O4と兼用となっておりますが、SI/O3、SI/O4として使用しない場合は、割り込み禁止状態に設定してください。
4. P72～P75に配置されたタイマA1、A2の入出力端子TA1IN、TA1OUT、TA2IN、TA2OUTは使用できません。これに伴い、タイマA1、タイマA2のゲート機能、パルス出力機能が使用できません。タイマモードおよび内部イベントカウント、ワンショットタイマモードでのトリガ信号発生として使用してください。
5. P72、P73に配置されたUART2の入出力端子CLK2、 $\overline{\text{CTS}}_2/\overline{\text{RTS}}_2$ は使用できません。これに伴い、UART2は内部クロックのUARTとしてのみ使用できます。また、UART2はCTS/RTS 禁止ビット(037C₁₆番地のビット4)="1"で使用してください。
6. P91に配置されたタイマB1の入力端子TB1INは使用できません。これに伴い、タイマB1は、タイマモード、内部イベントカウントのみ使用してください。
7. P91に配置されたシリアルI/O3の入力端子SIN3は使用できません。これに伴い、シリアルI/O3は、送信専用シリアルI/Oとして使用してください。
8. P72～P75に配置された三相モータ制御用出力端子は使用できませんので、三相PWM制御レジスタ0のモード選択ビット(ビット2)を"0"(通常モード)に設定してください。

端子の機能説明

端子の機能説明

端子名	名称	入出力	機能
VCC, VSS	電源入力		VCC端子には、2.7V～5.5Vを印加してください。VSS端子には、0Vを印加してください。
CNVSS	CNVSS	入力	プロセッサモードを切り替えるための端子です。VSS端子に接続してください。
(BYTE)	外部データバス幅切り替え入力	入力	マイクロコンピュータ内部でCNVSS端子に接続しています。VSS端子に接続してください。
RESET	リセット入力	入力	この端子に“L”を入力すると、マイクロコンピュータはリセット状態になります。
XIN XOUT	クロック入力 クロック出力	入力 出力	メインクロック発振回路の入出力端子です。XIN端子とXOUT端子の間にはセラミック共振子、または水晶発振子を接続してください。外部で生成したクロックを入力する場合は、XIN端子からクロックを入力し、XOUT端子は開放にしてください。
AVCC	アナログ電源入力		A-D変換器の電源入力端子です。VCC端子に接続してください。
AVSS	アナログ電源入力		A-D変換器の電源入力端子です。VSS端子に接続してください。
VREF	基準電圧入力	入力	A-D変換器の基準電圧入力端子です。
P00～P07	入出力ポートP0	入出力	CMOSの8ビット入出力ポートです。入出力を選択するための方向レジスタを持ち、1端子ごとに入力、または出力ポートに設定できます。入力ポート時、ソフトウェアにて4ビット単位でプルアップ抵抗の有無を設定できます。
P20～P27	入出力ポートP2	入出力	P0と同等の機能を持つ8ビット入出力ポートです。
P30～P37	入出力ポートP3	入出力	P0と同等の機能を持つ8ビット入出力ポートです。
P40～P43	入出力ポートP4	入出力	P0と同等の機能を持つ4ビット入出力ポートです。
P50～P57	入出力ポートP5	入出力	P0と同等の機能を持つ8ビット入出力ポートです。シングルチップモード時、ソフトウェアで選択することによって、P57からXINの8分周、32分周または、XCINと同じ周期をもつクロックを出力します。
P60～P67	入出力ポートP6	入出力	P0と同等の機能を持つ8ビット入出力ポートです。ソフトウェアで選択することによって、UART0、UART1の入出力端子として機能します。
P70、P71 P76、P77	入出力ポートP7	入出力	P0と同等の機能を持つ4ビット入出力ポートです(ただし、P70およびP71はNチャンネルオープンドレイン出力)。ソフトウェアで選択することによって、タイマA0～A3、タイマB5またはUART2の入出力端子として機能します。
P80～P84、 P86、 P87、 P85	入出力ポートP8 入力ポートP85	入出力 入出力 入出力 入力	P80～P84、P86、P87はP0と同等の機能を持つ入出力ポートです。ソフトウェアで選択することによって、タイマA4の入出力端子、外部割り込みの入力端子として機能します。P86、P87はソフトウェアで選択することによってサブクロック発振回路の入出力端子として機能します。この場合、P86(XCOUT端子)とP87(XCIN端子)の間には水晶発振子を接続してください。P85はNMIと兼用の入力専用のポートです。この端子の入力が“H”レベルから“L”レベルに変化したときNMI割り込みが発生します。NMIの機能はソフトウェアで解除することはできません。この端子は、プルアップ抵抗は設定できません。

端子の機能説明

端子の機能説明

端子名	名称	入出力	機能
P90、 P92 ~ P97	入出力ポートP9	入出力	P0と同等の機能を持つ7ビット入出力ポートです。ソフトウェアで選択することによって、SI/O3, 4の入出力端子、タイマB0 ~ B4の入力端子、D-A変換器の出力端子、およびA-D変換器の拡張入力端子、A-Dトリガ入力端子として機能します。
P100 ~ P107	入出力ポートP10	入出力	P0と同等の機能を持つ8ビット入出力ポートです。ソフトウェアで選択することによってA-D変換器の入力端子として機能します。また、P104 ~ P107はキー入力割り込み機能の入力端子としても機能します。

注1. メモリ拡張モード、マイクロプロセッサモードのサポートをしていません。

メモリ

機能ブロック動作説明

M16C/62A(80ピン版)グループは、次のような装置をシングルチップ内に収めています。命令またはデータを記憶するためのメモリであるROMとRAM、演算を実行するための中央演算処理装置、そして、タイマ、シリアルI/O、D-A変換器、DMAC、CRC演算回路、A-D変換器、入出力ポートなどの周辺装置です。

次に各装置について説明します。

メモリ

メモリ配置図を図1.4.1に示します。アドレス空間は00000₁₆番地からFFFFFF₁₆番地までの1Mバイトあります。

FFFFFF₁₆番地から番地の小さい方向にROMが配置されています。例えばM30623MCA-XXXGPでは、E0000₁₆番地からFFFFFF₁₆番地まで128Kバイトの内部ROMが配置されています。

FFFDC₁₆番地からFFFFFF₁₆番地はリセットおよびNMIなどの固定割り込みベクタテーブルの番地で、ここに割り込みルーチンの先頭アドレスを格納します。また、タイマ割り込みなどのベクタテーブルの番地は、内部レジスタ(INTB)により任意に設定することができます。詳細は割り込みの項を参照してください。

00400₁₆番地から番地の大きい方向にRAMが配置されています。例えばM30623MCA-XXXGPでは、00400₁₆番地から017FF₁₆番地まで5Kバイトの内部RAMが配置されています。RAMはデータ格納以外にサブルーチン呼び出しや、割り込み時のスタックとしても使用します。

00000₁₆番地から003FF₁₆番地は入出力ポート、A-D変換器、シリアルI/O、タイマなどの周辺装置の制御レジスタが割り付けられているSFR領域です。図1.7.1～図1.7.3に周辺装置制御レジスタの配置を示します。SFR領域のうち何も配置されていない領域はすべて予約領域となっており、使用することができません。

FFE00₁₆番地からFFFDB₁₆番地はスペシャルページベクタテーブルで、ここにサブルーチンの先頭番地またはジャンプ先の番地を格納すれば、サブルーチンコール命令やジャンプ命令を2バイトで使用でき、プログラムステップ数の節減に役立ちます。



図1.4.1. メモリ配置図

CPU

中央演算処理装置

中央演算処理装置には図1.5.1に示す13個のレジスタがあります。これらのうち、R0,R1,R2,R3,A0,A1,FBの7個は2セットあり、2つのレジスタバンクを構成しています。

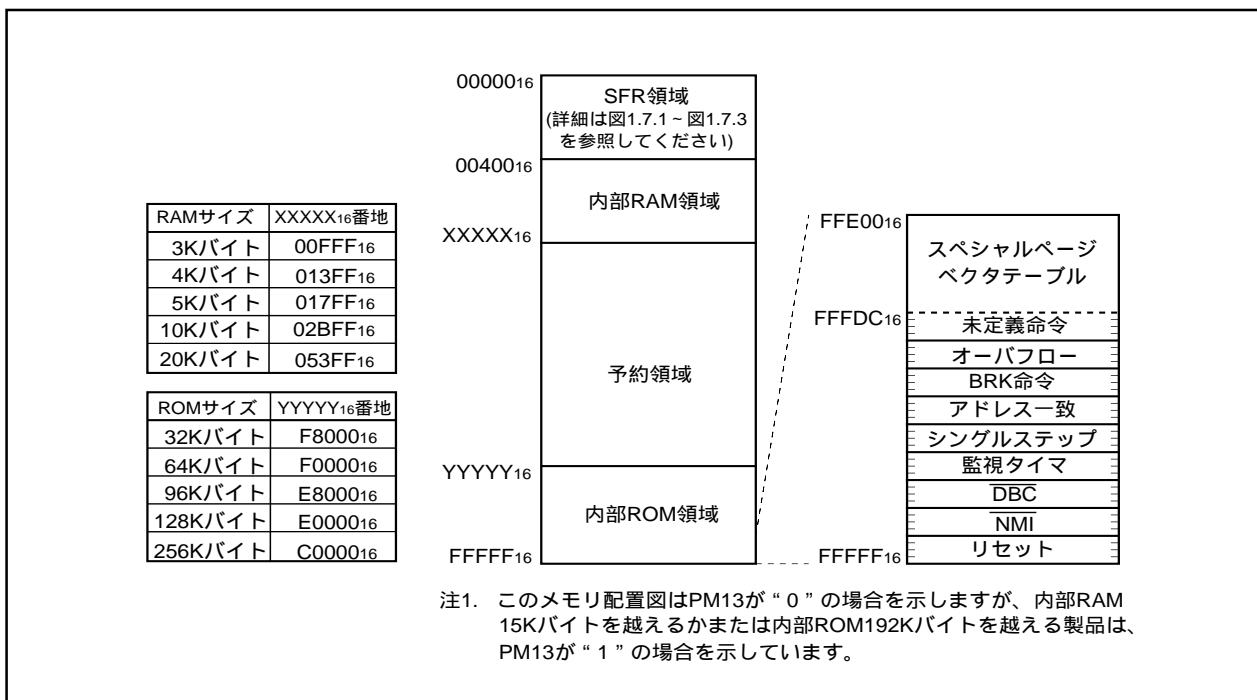

図1.5.1. 中央演算処理装置のレジスタ構成

(1) データレジスタ(R0/R0H/R0L/R1/R1H/R1L/R2/R3)

データレジスタ(R0/R1/R2/R3)は16ビットで構成されており、主に転送や算術、論理演算に使用します。R0/R1は、上位(R0H/R1H)と下位(R0L/R1L)を別々に8ビットのデータレジスタとして使用することもできます。また、一部の命令ではR2とR0、R3とR1を組合せて32ビットのデータレジスタ(R2R0/R3R1)としても使用できます。

(2) アドレスレジスタ(A0/A1)

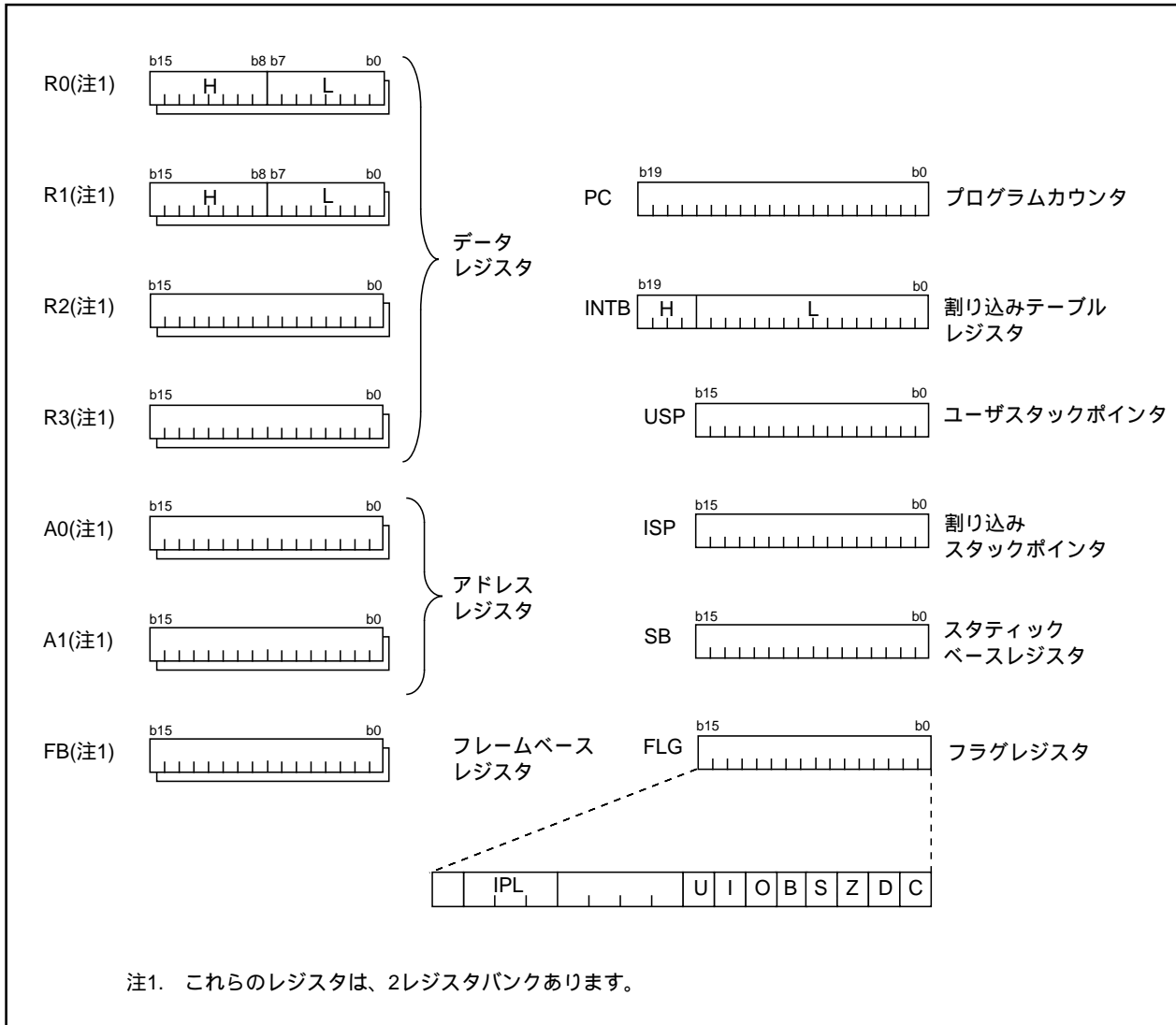
アドレスレジスタ(A0/A1)は16ビットで構成されており、データレジスタと同等の機能を持ちます。また、アドレスレジスタ間接アドレッシングおよびアドレスレジスタ相対アドレッシングに使用します。一部の命令ではA1とA0とを組合せて32ビットのアドレスレジスタ(A1A0)としても使用できます。

(3) フレームベースレジスタ(FB)

フレームベースレジスタ(FB)は16ビットで構成されており、FB相対アドレッシングに使用します。

(4) プログラムカウンタ(PC)

プログラムカウンタ(PC)は20ビットで構成されており、次に実行する命令の番地を示します。

(5) 割り込みテーブルレジスタ(INTB)

割り込みテーブルレジスタ(INTB)は20ビットで構成されており、割り込みベクタテーブルの先頭番地を示します。

(6) スタックポインタ(USP/ISP)

スタックポインタは、ユーザスタックポインタ(USP)と割り込みスタックポインタ(ISP)の2種類があり、共に16ビットで構成されています。

使用するスタックポインタ(USP/ISP)はスタックポインタ指定フラグ(Uフラグ)によって切り替えられます。

スタックポインタ指定フラグ(Uフラグ)は、フラグレジスタ(FLG)のビット7です。

(7) スタティックベースレジスタ(SB)

スタティックベースレジスタ(SB)は16ビットで構成されており、SB相対アドレッシングに使用します。

(8) フラグレジスタ(FLG)

フラグレジスタ(FLG)は11ビットで構成されており、1ビット単位でフラグとして使用します。

フラグレジスタ(FLG)の構成を図1.5.2に示します。また、各フラグの機能を以下に示します。

ビット0：キャリーフラグ(Cフラグ)

算術論理ユニットで発生したキャリー、ポロー、シフトアウトしたビット等を保持します。

ビット1：デバッグフラグ(Dフラグ)

シングルステップ割り込みを許可するフラグです。

このフラグが“1”のとき、命令実行後シングルステップ割り込みが発生します。割り込みを受け付けると、このフラグは“0”になります。

ビット2：ゼロフラグ(Zフラグ)

演算の結果が0のとき“1”になり、それ以外のとき“0”になります。

ビット3：サインフラグ(Sフラグ)

演算の結果が負のとき“1”になり、それ以外のとき“0”になります。

ビット4：レジスタバンク指定フラグ(Bフラグ)

レジスタバンクの選択を行います。このフラグが“0”のときレジスタバンク0が指定され、“1”のときレジスタバンク1が指定されます。

ビット5：オーバフローフラグ(Oフラグ)

演算の結果がオーバフローしたときに“1”になります。

ビット6：割り込み許可フラグ(Iフラグ)

マスクブル割り込みを許可するフラグです。

このフラグが“0”のとき割り込みは禁止され、“1”のとき許可されます。

割り込みを受け付けると、このフラグは“0”になります。

ビット7：スタックポインタ指定フラグ(Uフラグ)

このフラグが“0”のとき割り込みスタックポインタ(ISP)が指定され、“1”のときユーザスタックポインタ(USP)が指定されます。

ハードウェア割り込みを受け付けたとき、またはソフトウェア割り込み番号0～31のINT命令を実行したとき、このフラグは“0”になります。

ビット8～ビット11：予約領域

ビット12～ビット14：プロセッサ割り込み優先レベル(IPL)

プロセッサ割り込み優先レベル(IPL)は3ビットで構成されており、レベル0～レベル7までの8段階のプロセッサ割り込み優先レベルを指定します。

要求があった割り込みの優先レベルが、プロセッサ割り込み優先レベル(IPL)より大きい場合、その割り込みは許可されます。

ビット15：予約領域

C、Z、S、O各フラグは、命令により変化します。変化の詳細はソフトウェアマニュアルを参照してください。



図1.5.2. フラグレジスタ(FLG)の構成

リセット

リセット

リセットは、ハードウェアによるリセットとソフトウェアによるリセットの2種類あります。ソフトウェアリセット、ハードウェアリセットともリセット解除後の動作は同じです(ソフトウェアリセットの詳細は「ソフトウェアリセット」を参照)。この項では、ハードウェアリセットを中心に説明します。

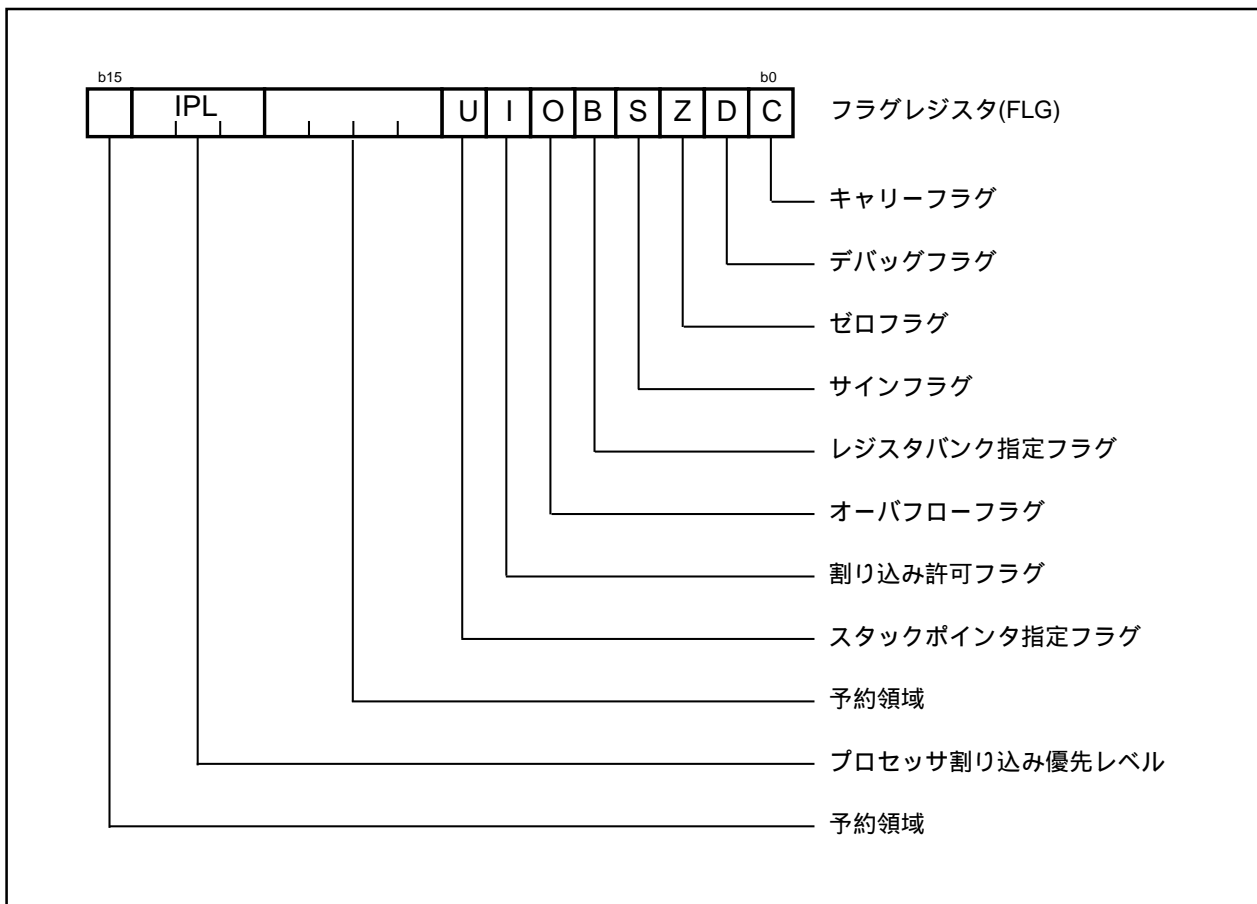
電源電圧が動作保証電圧であるとき、リセット端子を20サイクル以上“L”レベル(0.2V_{CC}以下)に保つとリセット状態になります。その後、メインクロックが十分に安定しているときにリセット端子を“H”レベルに戻すとリセットが解除され、リセットベクタテーブルで示される番地からプログラムを実行します。

電源投入後、RAMは不定ですので、初期値を設定してください。また、RAMに書き込みを行っているときにリセット信号が入ると、RAMへの書き込みが中断されるため、書き込みを行っていたRAMが意図しない値に変化する場合があります。

リセット回路の一例を図1.6.1、リセットシーケンスを図1.6.2に示します。



図1.6.1 リセット回路の一例



図1.6.2 リセットシーケンス

リセット

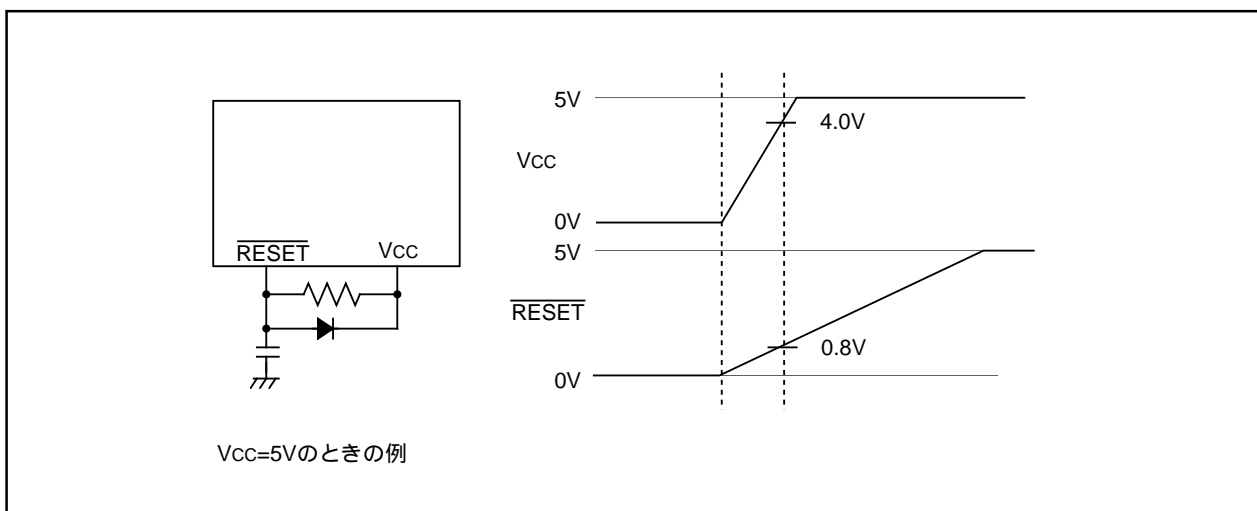
$\overline{\text{RESET}}$ 端子のレベルが“L”の期間の端子の状態を表1.6.1、リセット解除直後のマイクロコンピュータの内部状態を図1.6.3、図1.6.4に示します。

表1.6.1. $\overline{\text{RESET}}$ 端子のレベルが“L”の期間の端子の状態

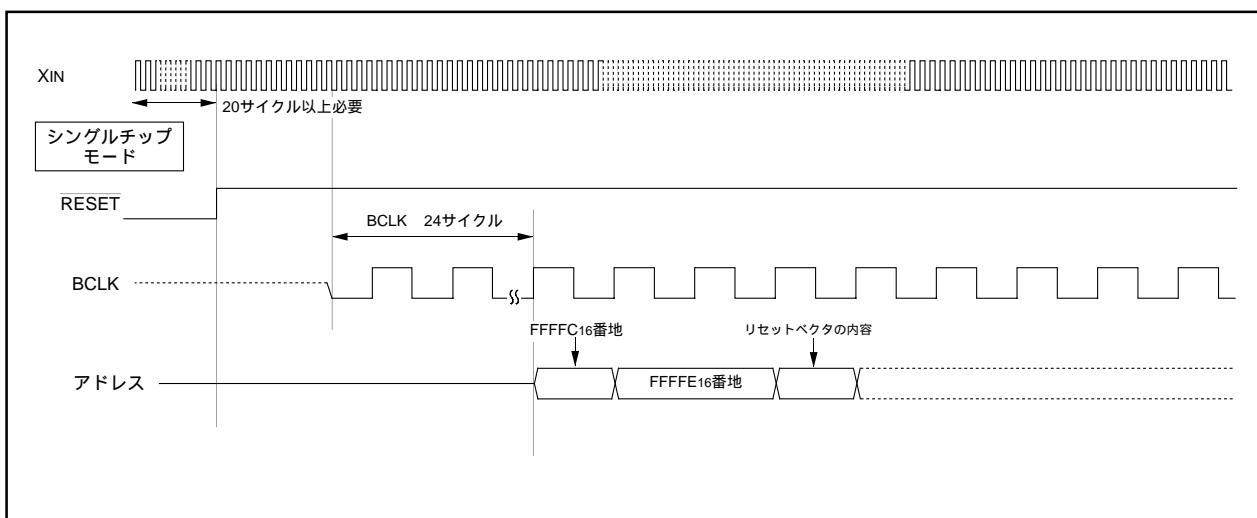
端子名	端子の状態 CNVss = Vss
P0, P2, P3, P40 ~ P43, P5, P6, P70, P71, P76, P77, P80 ~ P84, P86, P87, P90, P92 ~ P97, P10	入力ポート(フローティング)

リセット

(1) プロセッサモードレジスタ0	(000416)...	0016	(29)UART1受信割り込み制御レジスタ	(005416)...	XXXXXXXX?000
(2) プロセッサモードレジスタ1	(000516)...	000000XX0	(30)タイマA0割り込み制御レジスタ	(005516)...	XXXXXXXX?000
(3) システムクロック制御レジスタ0	(000616)...	01001000	(31)タイマA1割り込み制御レジスタ	(005616)...	XXXXXXXX?000
(4) システムクロック制御レジスタ1	(000716)...	00100000	(32)タイマA2割り込み制御レジスタ	(005716)...	XXXXXXXX?000
(5) チップセレクト制御レジスタ	(000816)...	000000001	(33)タイマA3割り込み制御レジスタ	(005816)...	XXXXXXXX?000
(6) アドレス一致割り込み許可レジスタ	(000916)...	XXXXXXXX00	(34)タイマA4割り込み制御レジスタ	(005916)...	XXXXXXXX?000
(7) プロテクトレジスタ	(000A16)...	XXXXXXXX00	(35)タイマB0割り込み制御レジスタ	(005A16)...	XXXXXXXX?000
(8) 監視タイマ制御レジスタ	(000F16)...	0000????	(36)タイマB1割り込み制御レジスタ	(005B16)...	XXXXXXXX?000
(9) アドレス一致割り込みレジスタ0	(001016)...	0016	(37)タイマB2割り込み制御レジスタ	(005C16)...	XXXXXXXX?000
	(001116)...	0016	(38)INT0割り込み制御レジスタ	(005D16)...	XX00?000
	(001216)...	XXXXXXXX000	(39)INT1割り込み制御レジスタ	(005E16)...	XX00?000
(10) アドレス一致割り込みレジスタ1	(001416)...	0016	(40)INT2割り込み制御レジスタ	(005F16)...	XX00?000
	(001516)...	0016	(41)タイマB3,4,5カウント開始フラグ	(034016)...	000XXXXX
	(001616)...	XXXXXXXX000	(42)三相PWM制御レジスタ0	(034816)...	0016
(11) DMA0制御レジスタ	(002C16)...	000000?00	(43)三相PWM制御レジスタ1	(034916)...	0016
(12) DMA1制御レジスタ	(003C16)...	000000?00	(44)三相出力バッファレジスタ0	(034A16)...	0016
(13) INT3割り込み制御レジスタ	(004416)...	XX00?000	(45)三相出力バッファレジスタ1	(034B16)...	0016
(14) タイマB5割り込み制御レジスタ	(004516)...	XXXXXXXX?000	(46)タイマB3モードレジスタ	(035B16)...	00?0000
(15) タイマB4割り込み制御レジスタ	(004616)...	XXXXXXXX?000	(47)タイマB4モードレジスタ	(035C16)...	00?0000
(16) タイマB3割り込み制御レジスタ	(004716)...	XXXXXXXX?000	(48)タイマB5モードレジスタ	(035D16)...	00?0000
(17) SI/O4割り込み制御レジスタ	(004816)...	XX00?000	(49)割り込み要因選択レジスタ	(035F16)...	0016
(18) SI/O3割り込み制御レジスタ	(004916)...	XX00?000	(50)SI/O3制御レジスタ	(036216)...	4016
(19) バス衝突検出割り込み制御レジスタ	(004A16)...	XXXXXXXX?000	(51)SI/O4制御レジスタ	(036616)...	4016
(20) DMA0割り込み制御レジスタ	(004B16)...	XXXXXXXX?000	(52)UART2特殊モードレジスタ3(注1)	(037516)...	?
(21) DMA1割り込み制御レジスタ	(004C16)...	XXXXXXXX?000	(53)UART2特殊モードレジスタ2	(037616)...	0016
(22) キー入力割り込み制御レジスタ	(004D16)...	XXXXXXXX?000	(54)UART2特殊モードレジスタ	(037716)...	0016
(23) A-D変換割り込み制御レジスタ	(004E16)...	XXXXXXXX?000	(55)UART2送受信モードレジスタ	(037816)...	0016
(24) UART2送信割り込み制御レジスタ	(004F16)...	XXXXXXXX?000	(56)UART2送受信制御レジスタ0	(037C16)...	00001000
(25) UART2受信割り込み制御レジスタ	(005016)...	XXXXXXXX?000	(57)UART2送受信制御レジスタ1	(037D16)...	00000010
(26) UART0送信割り込み制御レジスタ	(005116)...	XXXXXXXX?000			
(27) UART0受信割り込み制御レジスタ	(005216)...	XXXXXXXX?000			
(28) UART1送信割り込み制御レジスタ	(005316)...	XXXXXXXX?000			

× : このビットは何も配置されていません。
? : 不定です。

リセット解除後、これ以外のレジスタは不定ですので、初期値を設定してください。
電源投入後、RAMは不定ですので、初期値を設定してください。また、RAMに書き込みを行っているときにリセット信号が入ると、RAMへの書き込みが中断されるため、書き込みを行っていたRAMが意図しない値に変化する場合があります。

注1. UART2特殊モードレジスタ(037716番地)のビット7(SDDS)を“1”とした場合、0016が読み出されます。

図1.6.3 リセット解除後のマイクロコンピュータの内部状態(1)

リセット

(58) カウント開始フラグ	(0380 ₁₆)	00 ₁₆	(84) A-D制御レジスタ1	(03D7 ₁₆)	00 ₁₆
(59) 時計用プリスケアラリセットフラグ	(0381 ₁₆)	0XXXXXX	(85) D-A制御レジスタ	(03DC ₁₆)	00 ₁₆
(60) ワンショット開始フラグ	(0382 ₁₆)	00X00000	(86) ポートP0方向レジスタ	(03E2 ₁₆)	00 ₁₆
(61) トリガ選択レジスタ	(0383 ₁₆)	00 ₁₆	(87) ポートP1方向レジスタ	(03E3 ₁₆)	00 ₁₆
(62) アップダウンフラグ	(0384 ₁₆)	00 ₁₆	(88) ポートP2方向レジスタ	(03E6 ₁₆)	00 ₁₆
(63) タイマA0モードレジスタ	(0396 ₁₆)	00 ₁₆	(89) ポートP3方向レジスタ	(03E7 ₁₆)	00 ₁₆
(64) タイマA1モードレジスタ	(0397 ₁₆)	00 ₁₆	(90) ポートP4方向レジスタ	(03EA ₁₆)	00 ₁₆
(65) タイマA2モードレジスタ	(0398 ₁₆)	00 ₁₆	(91) ポートP5方向レジスタ	(03EB ₁₆)	00 ₁₆
(66) タイマA3モードレジスタ	(0399 ₁₆)	00 ₁₆	(92) ポートP6方向レジスタ	(03EE ₁₆)	00 ₁₆
(67) タイマA4モードレジスタ	(039A ₁₆)	00 ₁₆	(93) ポートP7方向レジスタ	(03EF ₁₆)	00 ₁₆
(68) タイマB0モードレジスタ	(039B ₁₆)	00?0000	(94) ポートP8方向レジスタ	(03F2 ₁₆)	00X0000
(69) タイマB1モードレジスタ	(039C ₁₆)	00?X0000	(95) ポートP9方向レジスタ	(03F3 ₁₆)	00 ₁₆
(70) タイマB2モードレジスタ	(039D ₁₆)	00?X0000	(96) ポートP10方向レジスタ	(03F6 ₁₆)	00 ₁₆
(71) UART0送受信モードレジスタ	(03A0 ₁₆)	00 ₁₆	(97) ブルアップ制御レジスタ0	(03FC ₁₆)	00 ₁₆
(72) UART0送受信制御レジスタ0	(03A4 ₁₆)	00001000	(98) ブルアップ制御レジスタ1	(03FD ₁₆)	00 ₁₆
(73) UART0送受信制御レジスタ1	(03A5 ₁₆)	00000001	(99) ブルアップ制御レジスタ2	(03FE ₁₆)	00 ₁₆
(74) UART1送受信モードレジスタ	(03A8 ₁₆)	00 ₁₆	(100) ポート制御レジスタ	(03FF ₁₆)	00 ₁₆
(75) UART1送受信制御レジスタ0	(03AC ₁₆)	00001000	(101) データレジスタ(R0/R1/R2/R3)		0000 ₁₆
(76) UART1送受信制御レジスタ1	(03AD ₁₆)	00000010	(102) アドレスレジスタ(A0/A1)		0000 ₁₆
(77) UART送受信制御レジスタ2	(03B0 ₁₆)	X0000000	(103) フレームベースレジスタ(FB)		0000 ₁₆
(78) フラッシュメモリ制御レジスタ1(注1)	(03B6 ₁₆)	? ? ? ? ? ? ? ?	(104) 割り込みテーブルレジスタ(INTB)		0000 ₁₆
(79) フラッシュメモリ制御レジスタ0(注1)	(03B7 ₁₆)	XXXX00001	(105) ユーザスタックポインタ(USP)		0000 ₁₆
(80) DMA0要因選択レジスタ	(03B8 ₁₆)	00 ₁₆	(106) 割り込みスタックポインタ(ISP)		0000 ₁₆
(81) DMA1要因選択レジスタ	(03BA ₁₆)	00 ₁₆	(107) スタティックベースレジスタ(SB)		0000 ₁₆
(82) A-D制御レジスタ2	(03D4 ₁₆)	0000XXXX0	(108) フラグレジスタ(FLG)		0000 ₁₆
(83) A-D制御レジスタ0	(03D6 ₁₆)	00000???			

× : このビットは何も配置されていません。
 ? : 不定です。

リセット解除後、これ以外のレジスタは不定ですので、初期値を設定してください。
 電源投入後、RAMは不定ですので、初期値を設定してください。また、RAMに書き込みを行っているときにリセット信号が入ると、RAMへの書き込みが中断されるため、書き込みを行っていたRAMが意図しない値に変化する場合があります。

注1. このレジスタはフラッシュメモリ版にのみ存在します。

図1.6.4. リセット解除後のマイクロコンピュータの内部状態(2)

0340 ₁₆	タイマB3,4,5カウント開始フラグ(TBSR)	0380 ₁₆	カウント開始フラグ(TABSR)
0341 ₁₆		0381 ₁₆	時計用プリスケアラセットフラグ(CPSRF)
0342 ₁₆	タイマA1-1レジスタ(TA11)	0382 ₁₆	ワンショット開始フラグ(ONSF)
0343 ₁₆		0383 ₁₆	トリガ選択レジスタ(TRGSR)
0344 ₁₆	タイマA2-1レジスタ(TA21)	0384 ₁₆	アップダウンフラグ(UDF)
0345 ₁₆		0385 ₁₆	
0346 ₁₆	タイマA4-1レジスタ(TA41)	0386 ₁₆	タイマA0レジスタ(TA0)
0347 ₁₆		0387 ₁₆	
0348 ₁₆	三相PWM制御レジスタ0(INVC0)	0388 ₁₆	タイマA1レジスタ(TA1)
0349 ₁₆	三相PWM制御レジスタ1(INVC1)	0389 ₁₆	
034A ₁₆	三相出力バッファレジスタ0(IDB0)	038A ₁₆	タイマA2レジスタ(TA2)
034B ₁₆	三相出力バッファレジスタ1(IDB1)	038B ₁₆	
034C ₁₆	短絡防止タイマ(DTT)	038C ₁₆	タイマA3レジスタ(TA3)
034D ₁₆	タイマB2割り込み発生頻度設定カウンタ(ICTB2)	038D ₁₆	
034E ₁₆		038E ₁₆	タイマA4レジスタ(TA4)
034F ₁₆		038F ₁₆	
0350 ₁₆	タイマB3レジスタ(TB3)	0390 ₁₆	タイマB0レジスタ(TB0)
0351 ₁₆		0391 ₁₆	
0352 ₁₆	タイマB4レジスタ(TB4)	0392 ₁₆	タイマB1レジスタ(TB1)
0353 ₁₆		0393 ₁₆	
0354 ₁₆	タイマB5レジスタ(TB5)	0394 ₁₆	タイマB2レジスタ(TB2)
0355 ₁₆		0395 ₁₆	
0356 ₁₆		0396 ₁₆	タイマA0モ - ドレジスタ(TA0MR)
0357 ₁₆		0397 ₁₆	タイマA1モ - ドレジスタ(TA1MR)
0358 ₁₆		0398 ₁₆	タイマA2モ - ドレジスタ(TA2MR)
0359 ₁₆		0399 ₁₆	タイマA3モ - ドレジスタ(TA3MR)
035A ₁₆		039A ₁₆	タイマA4モ - ドレジスタ(TA4MR)
035B ₁₆	タイマB3モードレジスタ(TB3MR)	039B ₁₆	タイマB0モ - ドレジスタ(TB0MR)
035C ₁₆	タイマB4モードレジスタ(TB4MR)	039C ₁₆	タイマB1モ - ドレジスタ(TB1MR)
035D ₁₆	タイマB5モードレジスタ(TB5MR)	039D ₁₆	タイマB2モ - ドレジスタ(TB2MR)
035E ₁₆		039E ₁₆	
035F ₁₆	割り込み要因選択レジスタ(IFSR)	039F ₁₆	
0360 ₁₆	SI/O3送受信レジスタ(S3TRR)	03A0 ₁₆	UART0送受信モ - ドレジスタ(U0MR)
0361 ₁₆		03A1 ₁₆	UART0転送速度レジスタ(U0BRG)
0362 ₁₆	SI/O3制御レジスタ(S3C)	03A2 ₁₆	UART0送信バッファレジスタ(U0TB)
0363 ₁₆	SI/O3転送速度レジスタ(S3BRG)	03A3 ₁₆	
0364 ₁₆	SI/O4送受信レジスタ(S4TRR)	03A4 ₁₆	UART0送受信制御レジスタ 0 (U0C0)
0365 ₁₆		03A5 ₁₆	UART0送受信制御レジスタ 1 (U0C1)
0366 ₁₆	SI/O4制御レジスタ(S4C)	03A6 ₁₆	UART0受信バッファレジスタ(U0RB)
0367 ₁₆	SI/O4転送速度レジスタ(S4BRG)	03A7 ₁₆	
0368 ₁₆		03A8 ₁₆	UART1送受信モ - ドレジスタ(U1MR)
0369 ₁₆		03A9 ₁₆	UART1転送速度レジスタ(U1BRG)
036A ₁₆		03AA ₁₆	
036B ₁₆		03AB ₁₆	UART1送信バッファレジスタ(U1TB)
036C ₁₆		03AC ₁₆	UART1送受信制御レジスタ 0 (U1C0)
036D ₁₆		03AD ₁₆	UART1送受信制御レジスタ 1 (U1C1)
036E ₁₆		03AE ₁₆	
036F ₁₆		03AF ₁₆	UART1受信バッファレジスタ(U1RB)
0370 ₁₆		03B0 ₁₆	UART送受信制御レジスタ2(UCON)
0371 ₁₆		03B1 ₁₆	
0372 ₁₆		03B2 ₁₆	
0373 ₁₆		03B3 ₁₆	
0374 ₁₆		03B4 ₁₆	
0375 ₁₆	UART2特殊モードレジスタ3(U2SMR3)	03B5 ₁₆	
0376 ₁₆	UART2特殊モードレジスタ2(U2SMR2)	03B6 ₁₆	フラッシュメモリ制御レジスタ1(FMR1) (注1)
0377 ₁₆	UART2特殊モードレジスタ(U2SMR)	03B7 ₁₆	フラッシュメモリ制御レジスタ0(FMR0) (注1)
0378 ₁₆	UART2送受信モードレジスタ(U2MR)	03B8 ₁₆	DMA0要因選択レジスタ(DM0SL)
0379 ₁₆	UART2転送速度レジスタ(U2BRG)	03B9 ₁₆	
037A ₁₆		03BA ₁₆	DMA1要因選択レジスタ(DM1SL)
037B ₁₆	UART2送信バッファレジスタ(U2TB)	03BB ₁₆	
037C ₁₆		03BC ₁₆	
037D ₁₆	UART2送受信制御レジスタ0(U2C0)	03BD ₁₆	CRCデータレジスタ(CRCD)
037E ₁₆	UART2送受信制御レジスタ1(U2C1)	03BE ₁₆	CRCインプットレジスタ(CRCIN)
037F ₁₆	UART2受信バッファレジスタ(U2RB)	03BF ₁₆	

注1. このレジスタはフラッシュメモリ版にのみ存在します。
注2. SFR領域のうち、何も配置されていない領域は予約領域です。読み出しおよび書き込みを行わないでください。

図1.7.2. 周辺装置制御レジスタの配置(2)

03C0 ₁₆	A-Dレジスタ0(AD0)	
03C1 ₁₆		
03C2 ₁₆	A-Dレジスタ1(AD1)	
03C3 ₁₆		
03C4 ₁₆	A-Dレジスタ2(AD2)	
03C5 ₁₆		
03C6 ₁₆	A-Dレジスタ3(AD3)	
03C7 ₁₆		
03C8 ₁₆	A-Dレジスタ4(AD4)	
03C9 ₁₆		
03CA ₁₆	A-Dレジスタ5(AD5)	
03CB ₁₆		
03CC ₁₆	A-Dレジスタ6(AD6)	
03CD ₁₆		
03CE ₁₆	A-Dレジスタ7(AD7)	
03CF ₁₆		
03D0 ₁₆		
03D1 ₁₆		
03D2 ₁₆		
03D3 ₁₆		
03D4 ₁₆	A-D制御レジスタ2(ADCON2)	
03D5 ₁₆		
03D6 ₁₆	A-D制御レジスタ0(ADCON0)	
03D7 ₁₆	A-D制御レジスタ1(ADCON1)	
03D8 ₁₆	D-Aレジスタ0(DA0)	
03D9 ₁₆		
03DA ₁₆	D-Aレジスタ1(DA1)	
03DB ₁₆		
03DC ₁₆	D-A制御レジスタ(DACON)	
03DD ₁₆		
03DE ₁₆		
03DF ₁₆		
03E0 ₁₆	ポートP0レジスタ(P0)	
03E1 ₁₆	ポートP1レジスタ(P1)	*
03E2 ₁₆	ポートP0方向レジスタ(PD0)	
03E3 ₁₆	ポートP1方向レジスタ(PD1)	*
03E4 ₁₆	ポートP2レジスタ(P2)	
03E5 ₁₆	ポートP3レジスタ(P3)	
03E6 ₁₆	ポートP2方向レジスタ(PD2)	
03E7 ₁₆	ポートP3方向レジスタ(PD3)	
03E8 ₁₆	ポートP4レジスタ(P4)	*
03E9 ₁₆	ポートP5レジスタ(P5)	
03EA ₁₆	ポートP4方向レジスタ(PD4)	*
03EB ₁₆	ポートP5方向レジスタ(PD5)	
03EC ₁₆	ポートP6レジスタ(P6)	
03ED ₁₆	ポートP7レジスタ(P7)	*
03EE ₁₆	ポートP6方向レジスタ(PD6)	
03EF ₁₆	ポートP7方向レジスタ(PD7)	*
03F0 ₁₆	ポートP8レジスタ(P8)	
03F1 ₁₆	ポートP9レジスタ(P9)	*
03F2 ₁₆	ポートP8方向レジスタ(PD8)	
03F3 ₁₆	ポートP9方向レジスタ(PD9)	*
03F4 ₁₆	ポートP10レジスタ(P10)	
03F5 ₁₆		
03F6 ₁₆	ポートP10方向レジスタ(PD10)	
03F7 ₁₆		
03F8 ₁₆		
03F9 ₁₆		
03FA ₁₆		
03FB ₁₆		
03FC ₁₆	ブルアップ制御レジスタ 0 (PUR0)	
03FD ₁₆	ブルアップ制御レジスタ 1 (PUR1)	
03FE ₁₆	ブルアップ制御レジスタ 2 (PUR2)	
03FF ₁₆	ポート制御レジスタ(PCR)	

注1. *で示すレジスタの全部または一部の機能を備えていません。しかし、ページ7で示したレジスタ処理が必要です。
注2. SFR領域のうち、何も配置されていない領域は予約領域です。読み出しおよび書き込みを行わないでください。

図1.7.3. 周辺装置制御レジスタの配置(3)

ソフトウェアリセット

ソフトウェアリセット

プロセッサモードレジスタ0(0004₁₆番地)のビット3に“1”を書き込むことでマイクロコンピュータにリセットをかけることができます(ソフトウェアリセット)。ソフトウェアリセットは、マイコンのハードウェアリセットと同様の動作を行います。ただし、内部RAM領域の内容は保持します。

シングルチップモード

M16C/62A(80ピン版)グループは、シングルチップモードのみサポートしています。

シングルチップモードは、内部領域(SFR、内部RAM、内部ROM)だけのアクセスが可能なモードです。

このモードでは、P0～P10をプログラマブル入出力ポートまたは内蔵周辺機能の入出力ポートとして使用することができます。

図1.8.1にプロセッサモードレジスタ0、プロセッサモードレジスタ1の構成を示します。

図1.8.2にメモリ配置図を示します。

プロセッサモード

プロセッサモードレジスタ0(注1)

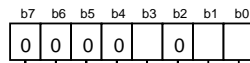

シンボル アドレス リセット時
PM0 0004₁₆番地 00₁₆

ビットシンボル	ビット名	機 能	R/W
PM00	プロセッサモードビット	b1 b0 00: シングルチップモード 01: 設定しないでください 10: 設定しないでください 11: 設定しないでください	
PM01			
予約ビット		必ず“0”を設定してください	
PM03	ソフトウェアリセットビット	このビットに“1”を書き込むとマイクロコンピュータはリセットされる。読み出し時の値は“0”。	
予約ビット		必ず“0”を設定してください	

注1. このレジスタを書き替える場合、プロテクトレジスタ(000A₁₆番地)のビット1を“1”にしてください。

プロセッサモードレジスタ1(注1)

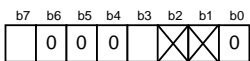

シンボル アドレス リセット時
PM1 0005₁₆番地 00000XX0₂

ビットシンボル	ビット名	機 能	R/W
予約ビット		必ず“0”を設定してください	
何も配置されていない。 書き込む場合、“0”を書き込んでください。読み出した場合、その値は不定。			-
PM13	内部予約領域拡張ビット(注2)	0: 内部RAM領域15Kバイト以下、 内部ROM領域192Kバイト以下 1: 内部RAM領域を15Kバイト越え、 内部ROM領域を192Kバイト越えに拡張	
予約ビット		必ず“0”を設定してください	
PM17	ウェイトビット	0: ウェイトなし 1: ウェイトあり	

注1. このレジスタを書き替える場合、プロテクトレジスタ(000A₁₆番地)のビット1を“1”にしてください。

注2. リセット解除時、このビットは“0”です。内部領域を拡張する場合は、ユーザプログラムで、このビットを“1”にしてください。また、ユーザプログラムの先頭は、D0000₁₆番地以降に配置する必要があります。

図1.8.1. プロセッサモードレジスタ0、プロセッサモードレジスタ1の構成

プロセッサモード



図1.8.2. メモリ配置

内部予約領域拡張ビット(PM13)

内部RAM領域、内部ROM領域を拡張するビットです。例えば、M30625MGA/FGAで、このビットを“1”にすると、内部RAM領域20Kバイト、内部ROM領域256Kバイトに拡張されます。リセット解除時、このビットは“0”です。内部領域を拡張する場合は、ユーザプログラムで、このビットを“1”にしてください。また、ユーザプログラムの先頭は、D0000₁₆番地以降に配置する必要があります。

内部ROM192Kバイト以下、内部RAM15Kバイト以下の製品を使用する場合は、このビットを“0”にしてください。“1”にしても内部領域は拡張されず、動作にも影響を与えません。

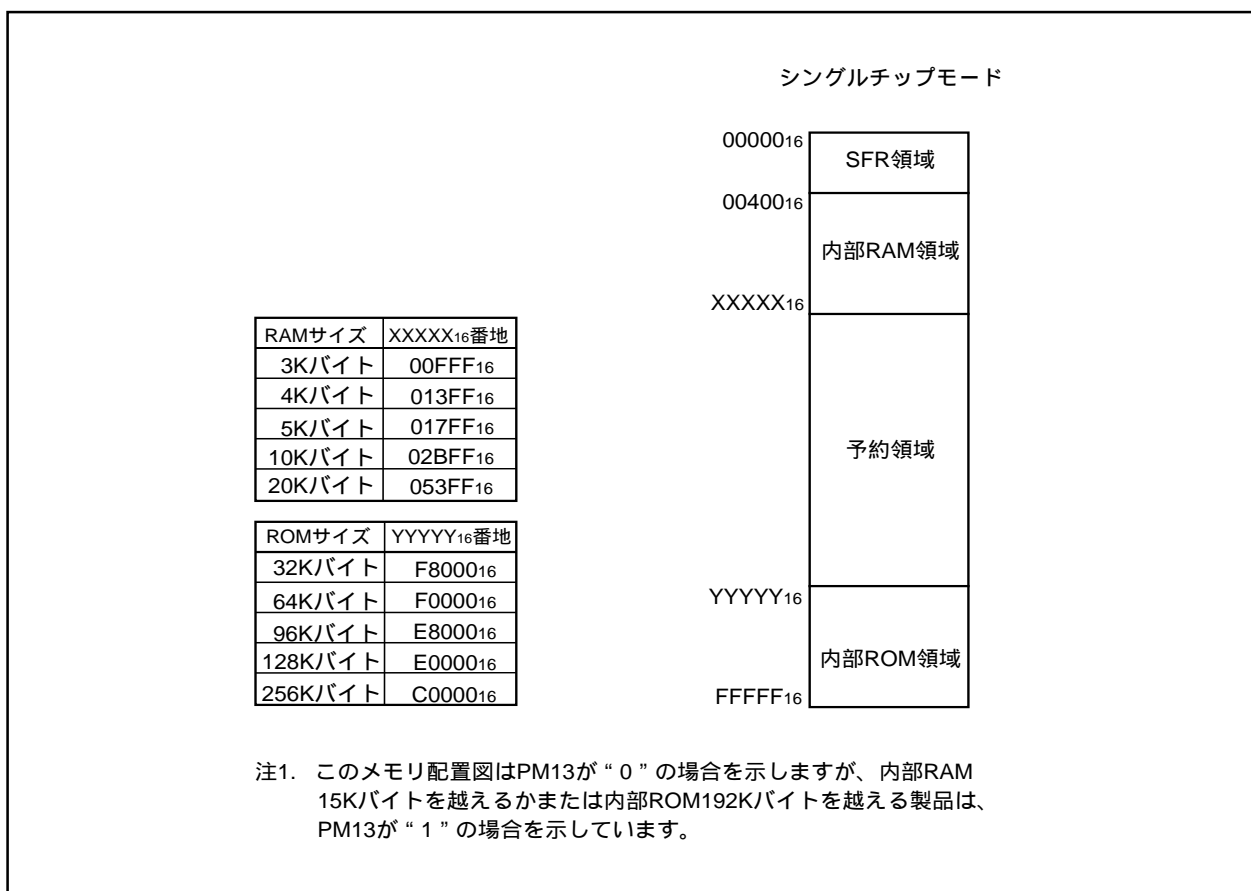
ソフトウェアウエイト

ソフトウェアウエイト

プロセッサモードレジスタ1(0005₁₆番地)のウエイトビット(ビット7)によって、ソフトウェアウエイトを挿入することができます。

プロセッサモードレジスタ1のウエイトビットによって、内部ROM/RAM領域に対してソフトウェアウエイトを挿入することができます。このビットが“0”のときバスサイクルはBCLKの1サイクルで実行され、“1”にするとバスサイクルがBCLKの2サイクルになります。リセット解除後、このビットは“0”になっています。このビットの値については、電気的特性の推奨動作条件(メインクロック入力発振周波数)を参照の上、設定してください。

SFR領域は、この制御ビットの影響を受けず、常にBCLKの2サイクルでアクセスされます。

表1.8.1にソフトウェアウエイトとバスサイクル、図1.8.3にソフトウェアウエイトを使用した場合のバスタイミング例を示します。

表1.8.1. ソフトウェアウエイトとバスサイクル

領域	ウエイトビット	バスサイクル
SFR	無効	BCLKの2サイクル
内部ROM/RAM	0	BCLKの1サイクル
	1	BCLKの2サイクル

バス制御



図1.8.3. ソフトウェアウエイトを使用した場合のバスタイミング例

クロック発生回路

クロック発生回路

クロック発生回路は、CPU、内蔵周辺装置などの動作クロック源を供給する発振回路を2回路内蔵しています。

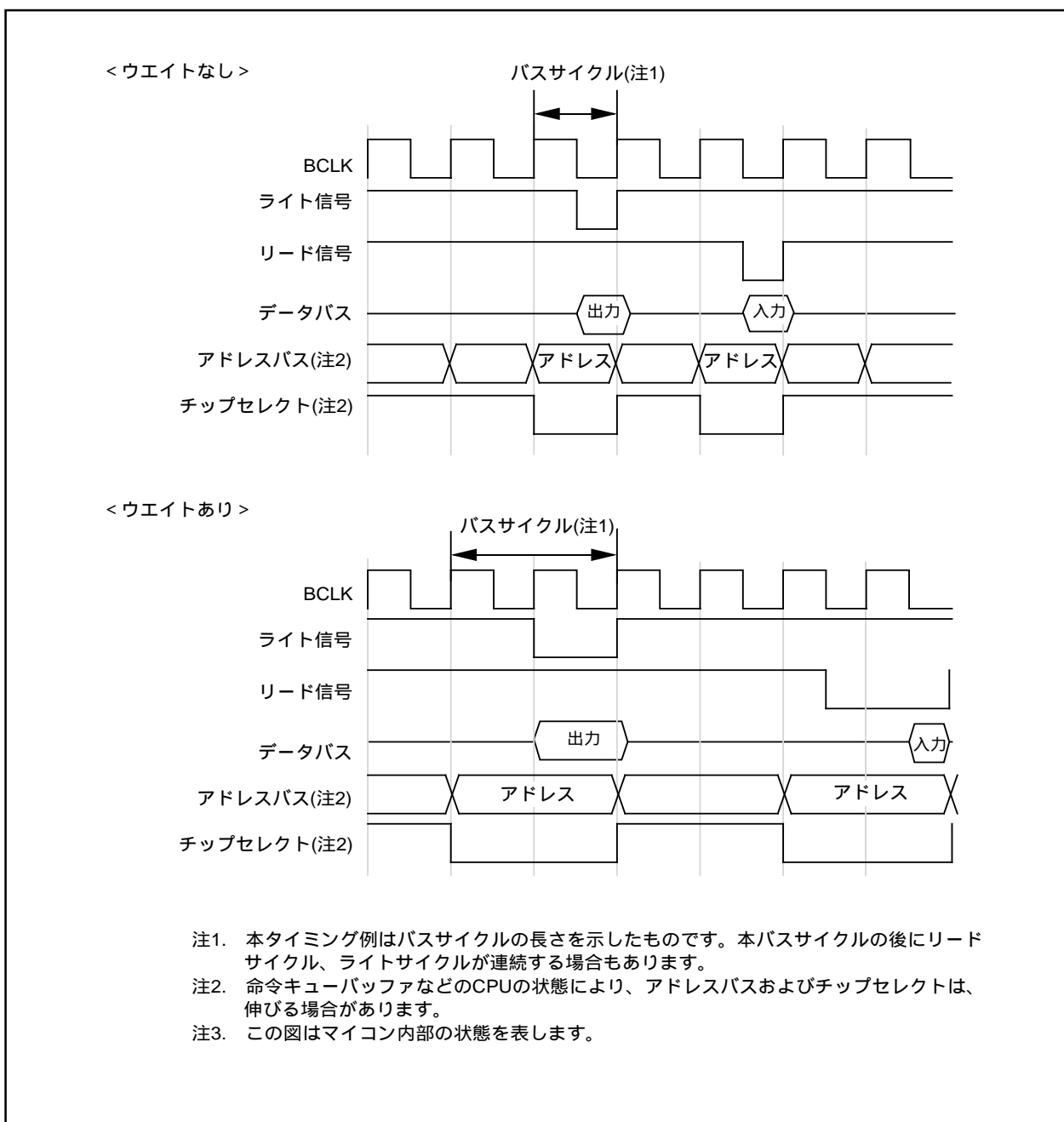
表1.9.1 メインクロック発振回路、サブクロック発振回路

	メインクロック発振回路	サブクロック発振回路
クロックの用途	CPUの動作クロック源 内蔵周辺装置の動作クロック源	CPUの動作クロック源 タイマA、タイマBのカウントクロック源
接続できる発振子	セラミック発振子、水晶発振子	水晶発振子
発振子の接続端子	XIN、XOUT	XCIN、XCOUT
発振の停止/再開機能	あり	あり
リセット直後の発振子の状態	発振	停止
その他	外部で生成されたクロックを入力することが可能	

発振回路例

図1.9.1にメインクロックに発振子を接続した場合および外部で生成されたクロックを入力した場合の回路例を示します。図1.9.2にサブクロックに発振子を接続した場合および外部で生成されたクロックを入力した場合の回路例を示します。図1.9.1中および図1.9.2中の回路定数は発振子によって異なりますので、発振子メーカーの推奨する値に設定してください。



図1.9.1. メインクロックの接続例



図1.9.2. サブクロックの接続例

クロック発生回路

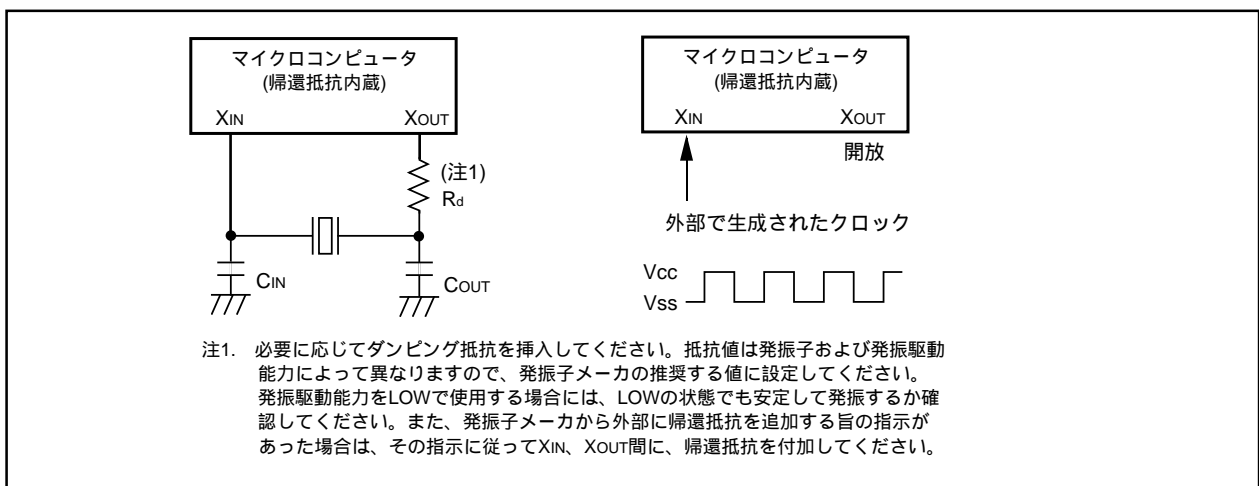
クロックの制御

図1.9.3にクロック発生回路のブロック図を示します。

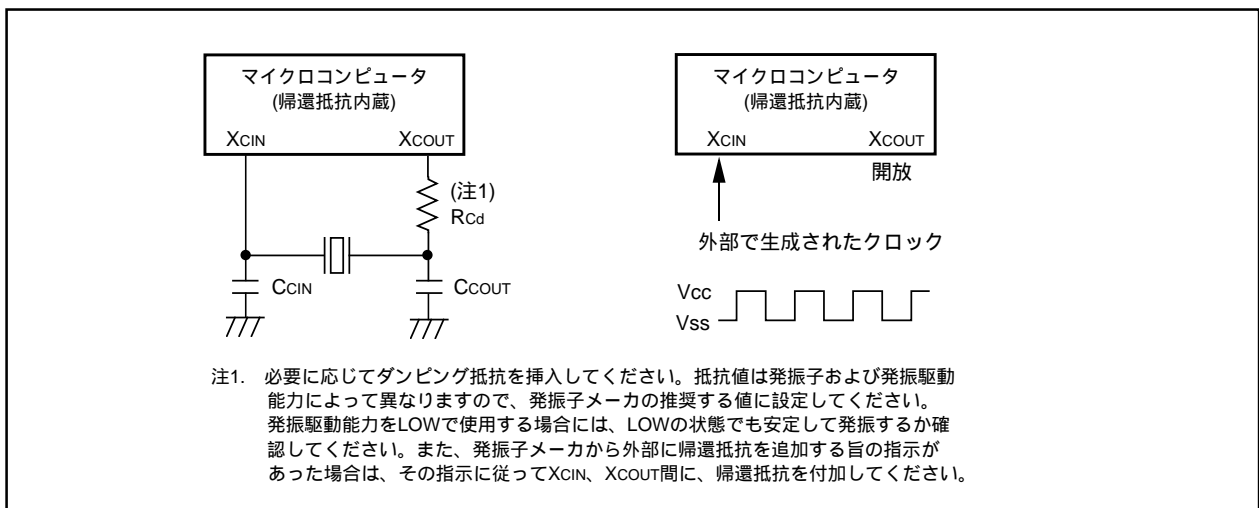

図1.9.3. クロック発生回路

クロック発生回路

クロック発生回路で発生するクロックを順に説明します。

(1) メインクロック

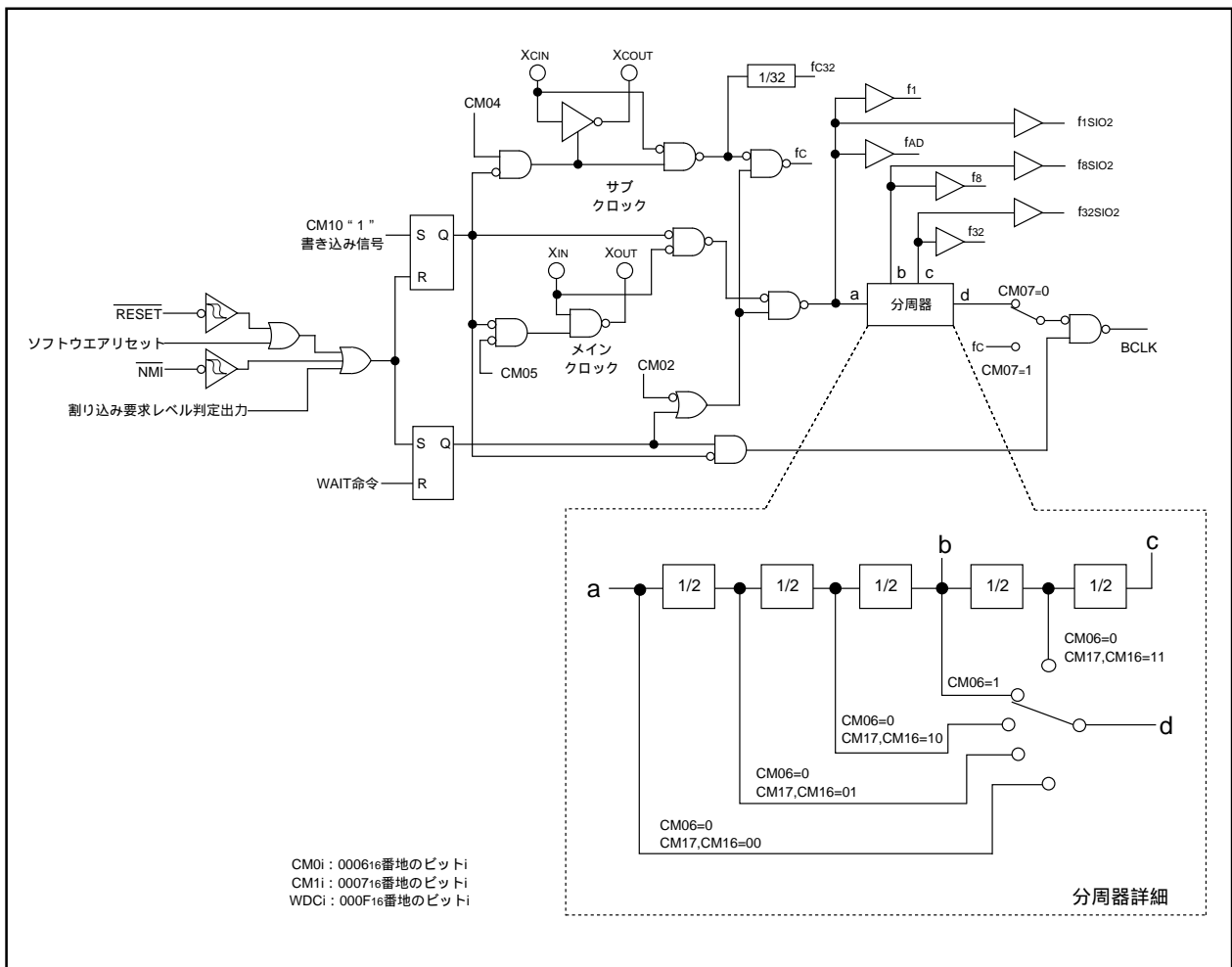
メインクロック発振回路が供給するクロックです。リセット直後は、このクロックの8分周がBCLKになります。メインクロック停止ビット(0006₁₆番地のビット5)によってこのクロックの供給を停止することができます。CPUの動作クロック源をサブクロックに切り替えた後、このクロックの供給を停止すると消費電力は低減します。

メインクロック発振回路の発振が安定した後は、XIN-XOUT駆動能力選択ビット(0007₁₆番地のビット5)によってメインクロック発振回路の駆動能力を弱めることができます。メインクロック発振回路の駆動能力を弱めると消費電力は低減します。高速モード、中速モードからストップモードへの移行時およびリセット時、このビットは“1”になります。低速モード、低消費電力モードでは保持されます。

(2) サブクロック

サブクロック発振回路が供給するクロックです。リセット直後は、このクロックは供給されていません。ポートXc切り替えビット(0006₁₆番地のビット4)で発振を開始した後、システムクロック選択ビット(0006₁₆番地のビット7)によって、サブクロックをBCLKにすることができます。ただし、サブクロックの発振が十分に安定してから切り替えるようにしてください。

サブクロック発振回路の発振が安定した後は、XCIN-XCOUT駆動能力選択ビット(0006₁₆番地のビット3)によってサブクロック発振回路の駆動能力を弱めることができます。サブクロック発振回路の駆動能力を弱めると消費電力はさらに低減します。このビットは、ストップモードへの移行時およびリセット時、“1”になります。

XCIN/XCOUTを使用する場合、ポートP86、P87は入力ポートで、プルアップなしを設定してください。

(3) BCLK

メインクロックの1、2、4、8、16分周、またはfcをクロック源とするCPUの動作クロックです。リセット直後、メインクロックの8分周がBCLKになります。

高速モード、中速モードからストップモードへの移行時およびリセット時、メインクロック分周比選択ビット0(0006₁₆番地のビット6)は“1”になります。低速モード、低消費電力モードでは保持されます。

(4) 周辺機能クロック(f1、f8、f32、f1SIO2、f8SIO2、f32SIO2、fAD)

それぞれメインクロックを、1分周、8分周、32分周した内蔵周辺装置の動作クロックです。このクロックは、メインクロックを停止させるか、またはWAIT時周辺機能クロック停止ビット(0006₁₆番地のビット2)を“1”にした後、WAIT命令を実行すると供給が停止します。

(5) fc32

サブクロックを32分周したクロックです。タイマAとタイマBのカウントに使用します。

(6) fc

サブクロックと同一周波数のクロックです。BCLKや監視タイマに使用します。

クロック発生回路

図1.9.4にシステムクロック制御レジスタ0、システムクロック制御レジスタ1の構成を示します。



図1.9.4. システムクロック制御レジスタ0、システムクロック制御レジスタ1の構成

クロック発生回路

クロック出力

シングルチップモード時、クロック出力機能選択ビット(0006₁₆番地のビット0、ビット1)によってP57/CLKOUT端子からf₈、f₃₂またはf_cを出力することができます。WAIT時周辺機能クロック停止ビット(0006₁₆番地のビット2)を“1”に設定している場合、WAIT命令を実行するとf₈、f₃₂のクロック出力は停止します。

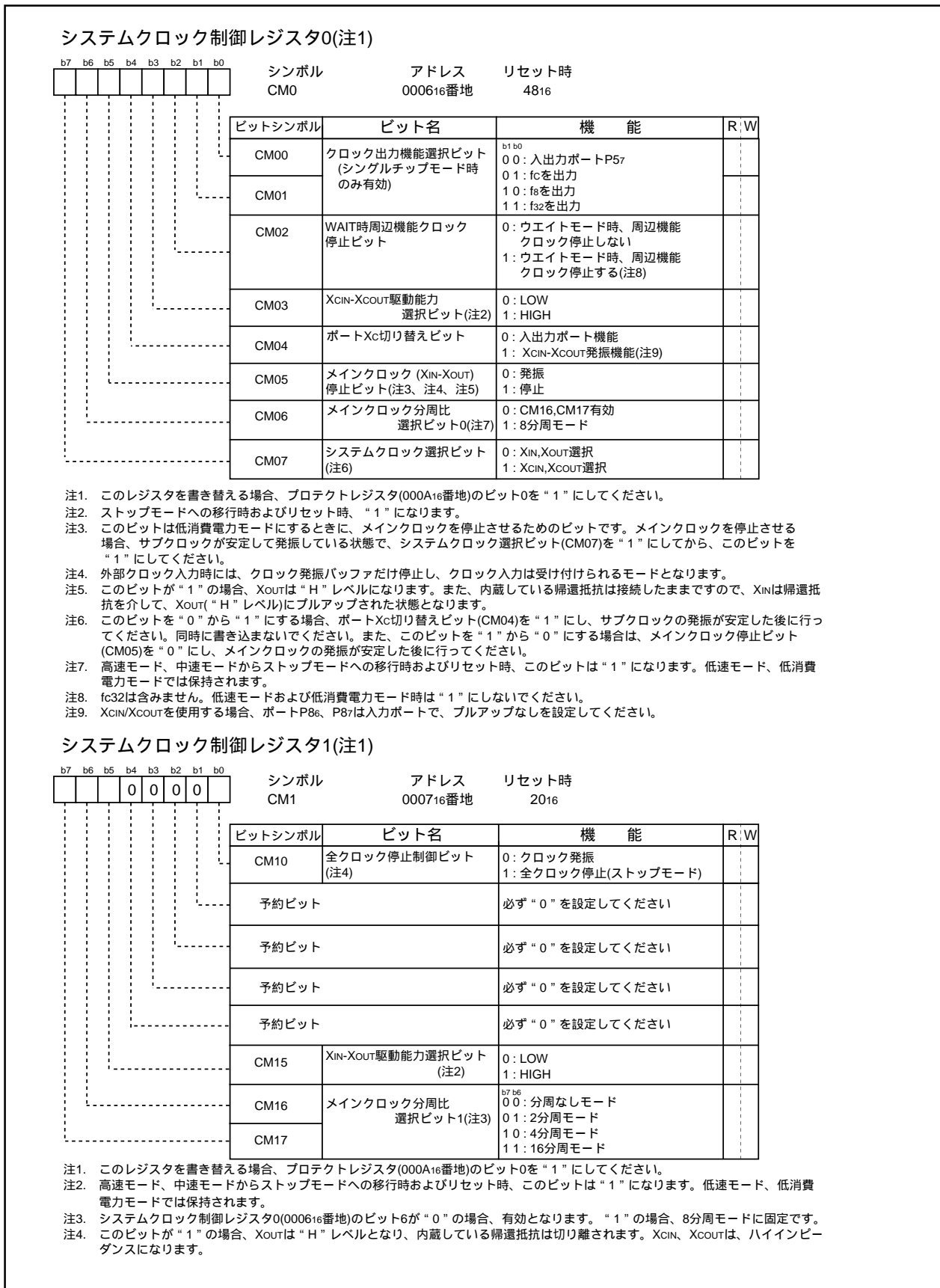
ストップモード

全クロック停止制御ビット(0007₁₆番地のビット0)に“1”を書き込むと、発振がすべて停止し、マイクロコンピュータはストップモードに入ります。ストップモード時、V_{CC}が2V以上であれば内部RAMの内容を保持することができます。

ストップモードでは、発振、BCLK、f₁～f₃₂、f₁SI02～f₃₂SI02、f_c、f_c32、f_{AD}は停止しますのでA-D変換器、監視タイマ等の内蔵周辺機能は動作しません。ただし、タイマA、タイマBは外部パルスをカウントするイベントカウンタモードだけ、UART_i(i=0～2)、SIO_{3,4}は、外部クロック選択時だけ動作します。ストップモード時のポートの状態を表1.9.2に示します。

ストップモードはハードウェアリセットまたは割り込みによって解除されます。ストップモードの解除に割り込みを使用する場合、対象となる割り込みは、あらかじめ割り込み許可状態に、解除に使用しない割り込みは優先レベルを0にしてからストップモードに移行してください。割り込みで復帰した場合、対象となる割り込みルーチンを実行します。ストップモードの解除にハードウェアリセットおよびNMI割り込みのみを使用する場合、すべての割り込み優先レベルを0にしてから、ストップモードに移行してください。

高速モード、中速モードからストップモードへの移行時およびリセット時、メインクロック分周比選択ビット0(0006₁₆番地のビット6)は“1”になります。低速モード、低消費電力モードでは保持されます。

表1.9.2. ストップモード時のポートの状態

端 子		シングルチップモード
ポート		ストップモードに入る直前の状態を保持
CLKOUT	f _c 選択時	“H”
	f ₈ 、f ₃₂ 選択時	ストップモードに入る直前の状態を保持

ウェイトモード

ウェイトモード

WAIT命令を実行するとBCLKが停止し、マイクロコンピュータはウェイトモードに入ります。ウェイトモードでは、発振は停止しませんが、BCLKおよび監視タイマは停止します。WAIT時周辺機能クロック停止ビットに“1”を書いて、WAIT命令を実行すると、内蔵周辺機能へ供給しているクロックが停止し、消費電力を低減することができます。ただし、サブクロックから生成している周辺機能クロック(fc32)は停止しませんので、消費電力の削減にはなりません。低速モードおよび低消費電力モード時にはこのビットに“1”を設定してウェイトモードに移行しないでください。ウェイトモード時のポートの状態を表1.9.3に示します。

ウェイトモードはハードウェアリセットまたは割り込みによって解除されます。ウェイトモードの解除に割り込みを使用した場合、対象となる割り込みは、あらかじめ割り込み許可状態に、解除に使用しない割り込みは優先レベルを0にしてからウェイトモードに移行してください。割り込みで復帰した場合、マイクロコンピュータはWAIT命令を実行したときのクロックをBCLKとし、割り込みルーチンから動作を再開します。ウェイトモードの解除にハードウェアリセットおよびNMI割り込みのみを使用する場合、すべての割り込み優先レベルを0にしてから、ウェイトモードに移行してください。

表1.9.3. ウェイトモード時のポートの状態

端 子		シングルチップモード
ポート		ウェイトモードに入る直前の状態を保持
CLKOUT	fc選択時	停止しません
	f8、f32選択時	WAIT時周辺機能クロック停止ビットが“0”のとき停止しません WAIT時周辺機能クロック停止ビットが“1”のときウェイトモードに入る直前の状態を保持

BCLKの状態

BCLKの状態遷移

BCLKのカウントソースを変更することで、消費電流の低減や低電圧動作を実現することができます。以下にBCLKの動作モードを示します。また、表1.9.4にシステムクロック制御レジスタ0と1の設定値に対する動作モードを示します。

リセット時、8分周モードで立ち上がります。高速モード、中速モードからストップモードへの移行時およびリセット時、メインクロック分周比選択ビット0(0006₁₆番地のビット6)は“1”になります。低速モード、低消費電力モードでは保持されます。

(1) 2分周モード

メインクロックの2分周がBCLKとなるモードです。

(2) 4分周モード

メインクロックの4分周がBCLKとなるモードです。

(3) 8分周モード

メインクロックの8分周がBCLKとなるモードです。リセット時このモードから動作します。このモードから分周なしモード、2分周モード、4分周モードへ移行する場合、メインクロックが安定して発振している必要があります。低速モード、低消費電力モードへ移行する場合、サブクロックが安定して発振している必要があります。

(4) 16分周モード

メインクロックの16分周がBCLKとなるモードです。

(5) 分周なしモード

メインクロックの1分周がBCLKとなるモードです。

(6) 低速モード

fcがBCLKとなるモードです。他のモードからこのモードへ、またはこのモードから他のモードへ移行する場合は、メインクロックおよびサブクロックとも発振が安定している必要があります。特にサブクロックの発振立ち上がりは時間(2~3秒程度)を要しますので、電源投入直後やストップモード解除時は、安定するまでプログラムで待ち時間をとってから移行するようにしてください。

(7) 低消費電力モード

fcがBCLKとなりさらにメインクロックを停止させたモードです。

注意事項

BCLKのカウントソースをXINからXCIN、XCINからXINに切り替えるとき、切り替え先のクロックは安定して発振している必要があります。ソフトウェアにて発振が安定するまで待ち時間を取ってから移るようにしてください。

表1.9.4. システムクロック制御レジスタ0と1の設定値に対する動作モード

CM17	CM16	CM07	CM06	CM05	CM04	BCLKの動作モード
0	1	0	0	0	無効	2分周モード
1	0	0	0	0	無効	4分周モード
無効	無効	0	1	0	無効	8分周モード
1	1	0	0	0	無効	16分周モード
0	0	0	0	0	無効	分周なしモード
無効	無効	1	無効	0	1	低速モード
無効	無効	1	無効	1	1	低消費電力モード

CM1i : 0007₁₆番地のビットi

CM0i : 0006₁₆番地のビットi

パワーコントロール

パワーコントロールの概要について説明します。

モード

パワーコントロールには3つのモードがあります。

(1) 通常動作モード

高速モード

メインクロックの1分周がBCLKとなるモードです。CPUはBCLKで動作します。周辺機能は、各周辺機能で設定したクロックで動作します。

中速モード

メインクロックの2分周、4分周、8分周、または16分周がBCLKとなるモードです。CPUはBCLKで動作します。周辺機能は、周辺機能ごとに設定したクロックで動作します。

低速モード

fcがBCLKとなるモードです。CPUは、fcのクロックで動作します。fcとは、サブクロックが供給するクロックです。周辺機能は、周辺機能ごとに設定したクロックで動作します。

低消費電力モード

低速モードからメインクロックを停止させたモードです。CPUは、fcのクロックで動作します。fcとは、サブクロックが供給するクロックです。カウントソースとしてサブクロックを選択している周辺機能だけ動作します。

(2) ウェイトモード

CPUの動作を停止させるモードです。発振器は停止しません。

(3) ストップモード

すべての発振器が停止するモードです。CPUや内蔵の周辺機能はすべて停止します。パワーコントロールの3つのモードの中で一番消費電流を少なくすることができます。

(1)~(3)の状態遷移図を図1.9.5に示します。

パワーコントロール

ストップモード、ウエイトモードの遷移図

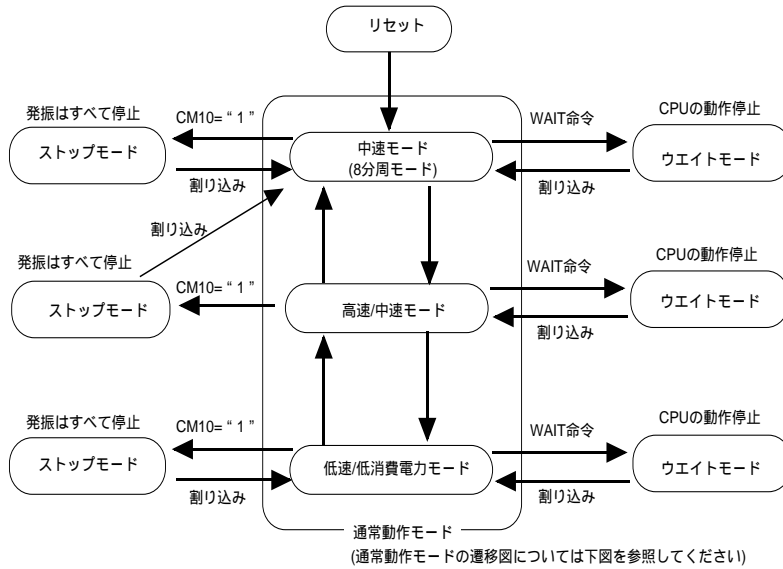

通常動作モードの遷移図



図1.9.5. 状態遷移図

プロテクト

プロテクト

プログラムが暴走したときに備え、重要なレジスタは、簡単に書き替えることができないようにプロテクトする機能を持ちます。図1.9.6にプロテクトレジスタの構成を示します。プロセッサモードレジスタ0(0004₁₆番地)、プロセッサモードレジスタ1(0005₁₆番地)、システムクロック制御レジスタ0(0006₁₆番地)、システムクロック制御レジスタ1(0007₁₆番地)、ポートP9方向レジスタ(03F3₁₆番地)、SI/O3制御レジスタ(0362₁₆番地)、およびSI/O4制御レジスタ(0366₁₆番地)は、プロテクトレジスタの対応するビットが“1”のときだけ書き替えることができます。したがって、ポートP9には重要な出力を配置することができます。

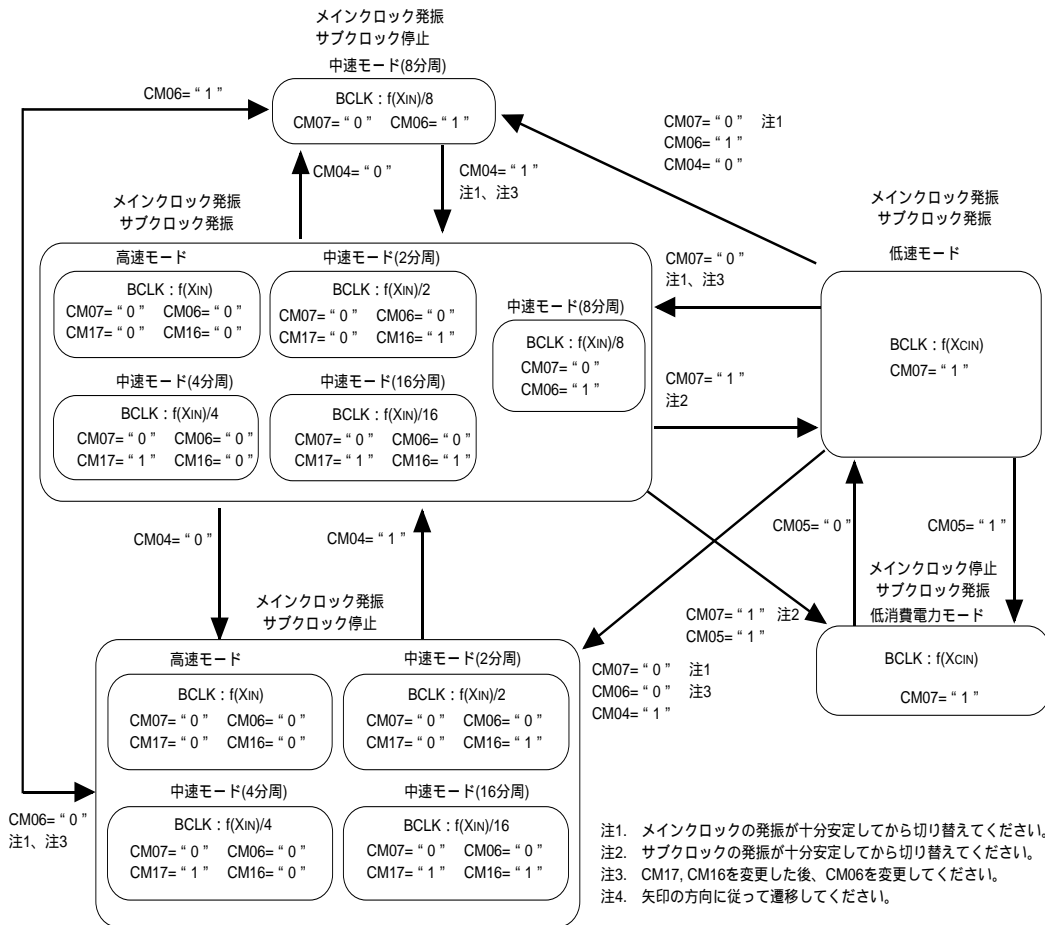
ポートP9方向レジスタ、SI/O_i制御レジスタ($i = 3, 4$)書き込み許可ビット(000A₁₆番地のビット2)は、“1”(書き込み許可状態)を書き込んだ後、任意の番地に書き込みを実行すると“0”(書き込み禁止状態)になります。システムクロック制御レジスタ0,1書き込み許可ビット(000A₁₆番地のビット0)およびプロセッサモードレジスタ0,1書き込み許可ビット(000A₁₆番地のビット1)は任意の番地に書き込みを実行しても“0”になりませんのでプログラムで“0”にしてください。



図1.9.6. プロテクトレジスタの構成

割り込み

割り込みの概要

割り込みの分類

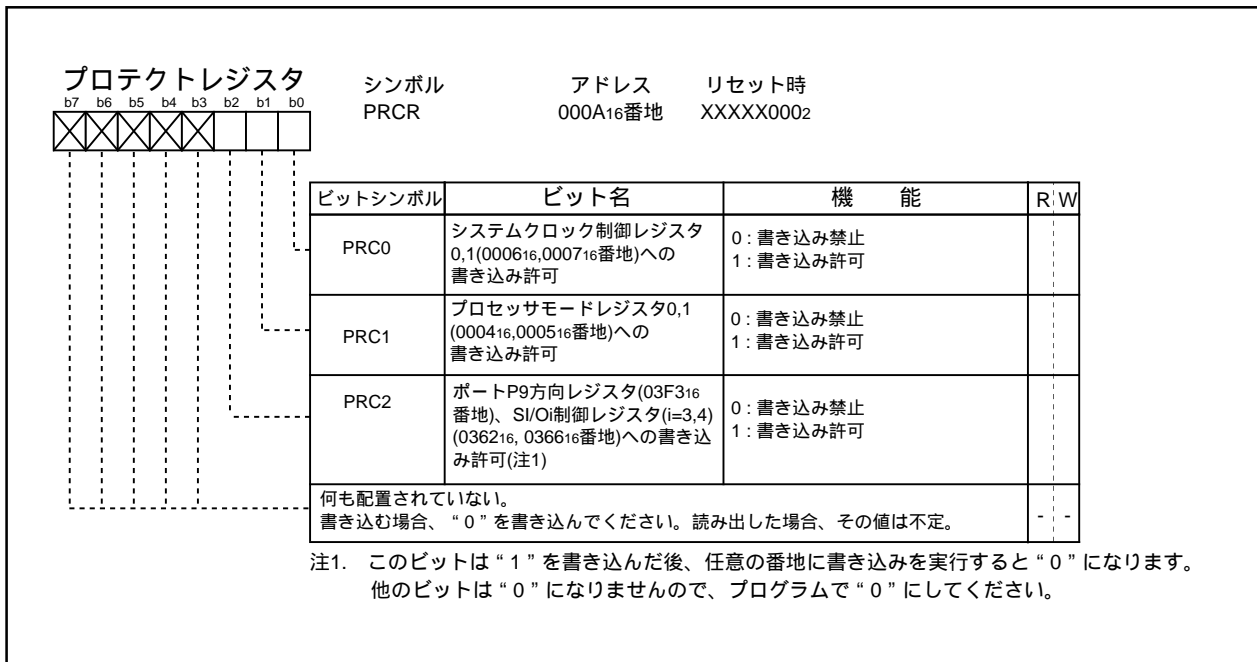
図1.10.1に割り込みの分類を示します。



図1.10.1. 割り込みの分類

- マスカブル割り込み : 割り込み許可フラグ(Iフラグ)による割り込みの許可(禁止)や割り込み優先レベルによる割り込み優先順位の変更が**可能**
- ノンマスカブル割り込み : 割り込み許可フラグ(Iフラグ)による割り込みの許可(禁止)や割り込み優先レベルによる割り込み優先順位の変更が**不可能**

割り込み

ソフトウェア割り込み

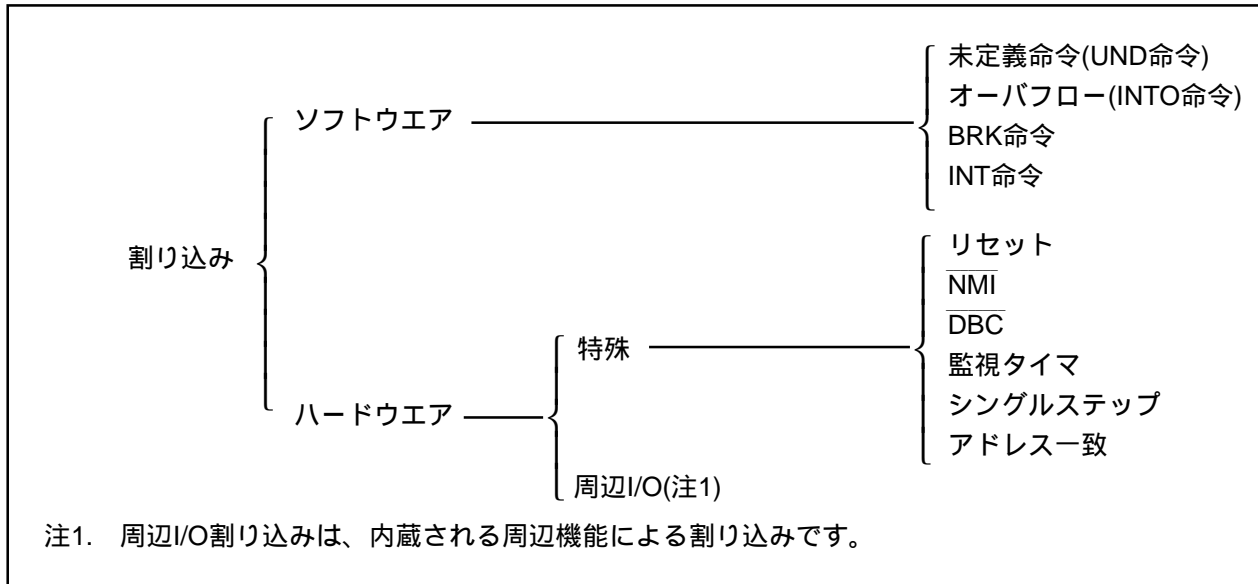
ソフトウェア割り込みは、命令の実行によって発生します。ソフトウェア割り込みはノンマスカブル割り込みです。

未定義命令割り込み

未定義命令割り込みは、UND命令を実行すると発生します。

オーバフロー割り込み

オーバフロー割り込みは、オーバフローフラグ(Oフラグ)が“1”のときINTO命令を実行すると発生します。演算によってOフラグが変化する命令を以下に示します。

ABS, ADC, ADCF, ADD, CMP, DIV, DIVU, DIVX, NEG, RMPA, SBB, SHA, SUB

BRK割り込み

BRK割り込みは、BRK命令を実行すると発生します。

INT命令割り込み

INT命令割り込みは、ソフトウェア割り込み番号0～63を指定し、INT命令を実行すると発生します。なお、ソフトウェア割り込み番号0～31は周辺I/O割り込みに割り当てられますので、INT命令を実行することで周辺I/O割り込みと同じ割り込みルーチンを実行できます。

INT命令割り込みに使用するスタックポインタ(SP)は、ソフトウェア割り込み番号によって異なります。ソフトウェア割り込み番号0～31では、割り込み要求受け付け時にスタックポインタ指定フラグ(Uフラグ)を退避し、Uフラグを“0”にして割り込みスタックポインタ(ISP)を選択した後、割り込みシーケンスを実行します。割り込みルーチンから復帰するときに割り込み要求受け付け前のUフラグが復帰されます。ソフトウェア割り込み番号32～63では、スタックポインタは切り替わりません。

割り込み

ハードウェア割り込み

ハードウェア割り込みには、特殊割り込みと周辺I/O割り込みがあります。

特殊割り込み

特殊割り込みは、ノンマスクابل割り込みです。

(1) リセット

リセットは、 $\overline{\text{RESET}}$ 端子に“L”を入力すると発生します。

(2) $\overline{\text{NMI}}$ 割り込み

$\overline{\text{NMI}}$ 割り込みは、 $\overline{\text{NMI}}$ 端子に“L”を入力すると発生します。

(3) $\overline{\text{DBC}}$ 割り込み

デバッグ専用割り込みですので、通常は使用しないでください。

(4) 監視タイマ割り込み

監視タイマによる割り込みです。

(5) シングルステップ割り込み

デバッグ専用割り込みですので、通常は使用しないでください。シングルステップ割り込みは、デバッグフラグ(Dフラグ)を“1”にすると、命令を1つ実行した後に発生します。

(6) アドレス一致割り込み

アドレス一致割り込みは、アドレス一致割り込み許可ビットを“1”にしたとき、アドレス一致割り込みレジスタで示される番地の命令を実行する直前に発生します。

アドレス一致レジスタに命令の先頭番地以外の番地を設定した場合は、アドレス一致割り込みは発生しません。

周辺I/O割り込み

周辺I/O割り込みは、内蔵される周辺機能による割り込みです。内蔵される周辺機能は品種展開によって異なりますので、それぞれの割り込み要因も品種展開によって異なります。割り込みベクタテーブルはINT命令で使用するソフトウェア割り込み番号0~31と同一です。周辺I/O割り込みは、マスクابل割り込みです。

(1) バス衝突検出割り込み

シリアルI/Oのバス衝突検出機能による割り込みです。

(2) DMA0、DMA1割り込み

DMAによる割り込みです。

(3) キー入力割り込み

キー入力割り込みは、 $\overline{\text{KI}}$ 端子に“L”を入力すると発生します。

(4) A-D変換割り込み

A-D変換器による割り込みです。

(5) UART0、UART1、UART2/NACK、SI/O3、SI/O4送信割り込み

シリアルI/Oの送信による割り込みです。

(6) UART0、UART1、UART2/ACK、SI/O3、SI/O4受信割り込み

シリアルI/Oの受信による割り込みです。

(7) タイマA0~タイマA4割り込み

タイマAによる割り込みです。

(8) タイマB0~タイマB5割り込み

タイマBによる割り込みです。

(9) $\overline{\text{INT0}}$ ~ $\overline{\text{INT2}}$ 割り込み

$\overline{\text{INT}}$ 割り込みは、 $\overline{\text{INT}}$ 端子に立ち下がりエッジ、立ち上がりエッジ、または両エッジを入力すると発生します。

割り込み

割り込みと割り込みベクタテーブル

割り込み要求が受け付けられると、割り込みベクタテーブルに設定した割り込みルーチンへ分岐します。各割り込みベクタテーブルには、割り込みルーチンの先頭番地を設定してください。図1.10.2にアドレスの指定形式を示します。

割り込みベクタテーブルには、アドレスが固定されている固定ベクタテーブルと設定によってベクタテーブルの番地を変更できる可変ベクタテーブルがあります。

	MSB	LSB
ベクタアドレス+0	アドレスの下位	
ベクタアドレス+1	アドレスの中位	
ベクタアドレス+2	0 0 0 0	アドレスの上位
ベクタアドレス+3	0 0 0 0	0 0 0 0

図1.10.2. 割り込みベクタの指定アドレス

固定ベクタテーブル

固定ベクタテーブルは、アドレスが固定のベクタテーブルで、FFFDC₁₆番地からFFFFF₁₆番地に配置されています。1ベクタテーブルに対して4バイトで構成されています。各ベクタテーブルには割り込みルーチンの先頭番地を設定します。表1.10.1に固定ベクタテーブルに配置している割り込みとベクタテーブルの番地を示します。

表1.10.1. 固定ベクタテーブルに配置している割り込みとベクタテーブルの番地

割り込み要因	ベクタテーブル番地 アドレス(L)~アドレス(H)	備考
未定義命令	FFFDC ₁₆ ~ FFFDF ₁₆	UND命令で割り込み
オーバフロー	FFFE0 ₁₆ ~ FFFE3 ₁₆	INTO命令で割り込み
BRK命令	FFFE4 ₁₆ ~ FFFE7 ₁₆	ベクタの内容がすべてFF ₁₆ の場合は可変ベクタテーブル内のベクタが示す番地から実行
アドレス一致	FFFE8 ₁₆ ~ FFFE B ₁₆	アドレス一致割り込み許可ビットあり
シングルステップ(注1)	FFFE C ₁₆ ~ FFFE F ₁₆	通常は使用禁止
監視タイマ	FFFF0 ₁₆ ~ FFFF3 ₁₆	
DBC(注1)	FFFF4 ₁₆ ~ FFFF7 ₁₆	通常は使用禁止
NMI	FFFF8 ₁₆ ~ FFFF B ₁₆	NMI端子入力による外部割り込み
リセット	FFFF C ₁₆ ~ FFFFF ₁₆	

注1. デバッガ専用割り込み

割り込み

可変ベクタテーブル

可変ベクタテーブルは、設定によってアドレスを変更することができるベクタテーブルです。ベクタテーブルの先頭番地を、割り込みテーブルレジスタ(INTB)で示してください。INTBで示された先頭番地から256バイトが可変ベクタテーブルの領域となります。1ベクタテーブルに対して4バイトで構成されています。各ベクタテーブルには割り込みルーチンの先頭番地を設定してください。表1.10.2に可変ベクタテーブルに配置している割り込みとベクタテーブルの番地を示します。

表1.10.2. 可変ベクタテーブルに配置している割り込みとベクタテーブルの番地

ソフトウェア割り込み番号	ベクタテーブル番地 アドレス(L)~アドレス(H)	割り込み要因	備考
ソフトウェア割り込み番号0	+0~+3(注1)	BRK命令	Iフラグによるマスク不可
ソフトウェア割り込み番号4	+16~+19(注1)	INT3 (注4)	
ソフトウェア割り込み番号5	+20~+23(注1)	タイマB5	
ソフトウェア割り込み番号6	+24~+27(注1)	タイマB4	
ソフトウェア割り込み番号7	+28~+31(注1)	タイマB3	
ソフトウェア割り込み番号8	+32~+35(注1)	SI/O4 / INT5 (注3、注4)	
ソフトウェア割り込み番号9	+36~+39(注1)	SI/O3 / INT4 (注3、注4)	
ソフトウェア割り込み番号10	+40~+43(注1)	バス衝突検出	
ソフトウェア割り込み番号11	+44~+47(注1)	DMA0	
ソフトウェア割り込み番号12	+48~+51(注1)	DMA1	
ソフトウェア割り込み番号13	+52~+55(注1)	キー入力割り込み	
ソフトウェア割り込み番号14	+56~+59(注1)	A-D	
ソフトウェア割り込み番号15	+60~+63(注1)	UART2送信 / NACK (注2)	
ソフトウェア割り込み番号16	+64~+67(注1)	UART2受信 / ACK (注2)	
ソフトウェア割り込み番号17	+68~+71(注1)	UART0送信	
ソフトウェア割り込み番号18	+72~+75(注1)	UART0受信	
ソフトウェア割り込み番号19	+76~+79(注1)	UART1送信	
ソフトウェア割り込み番号20	+80~+83(注1)	UART1受信	
ソフトウェア割り込み番号21	+84~+87(注1)	タイマA0	
ソフトウェア割り込み番号22	+88~+91(注1)	タイマA1	
ソフトウェア割り込み番号23	+92~+95(注1)	タイマA2	
ソフトウェア割り込み番号24	+96~+99(注1)	タイマA3	
ソフトウェア割り込み番号25	+100~+103(注1)	タイマA4	
ソフトウェア割り込み番号26	+104~+107(注1)	タイマB0	
ソフトウェア割り込み番号27	+108~+111(注1)	タイマB1	
ソフトウェア割り込み番号28	+112~+115(注1)	タイマB2	
ソフトウェア割り込み番号29	+116~+119(注1)	$\overline{\text{INT0}}$	
ソフトウェア割り込み番号30	+120~+123(注1)	$\overline{\text{INT1}}$	
ソフトウェア割り込み番号31	+124~+127(注1)	$\overline{\text{INT2}}$	
ソフトウェア割り込み番号32 ~ ソフトウェア割り込み番号63	+128~+131(注1) ~ +252~+255(注1)	ソフトウェア割り込み	Iフラグによるマスク不可

注1. 割り込みテーブルレジスタ(INTB)が示すアドレスからの相対アドレスです。

注2. IICモード選択時にNACK、ACK割り込みが選択されます。

注3. 割り込み要因切り替えビット(035F16番地のビット6、ビット7)により選択します。

注4. 80ピン版ではP15/INT3~P17/INT5が外部端子への接続がないため、INT3~INT5割り込みを使用できません。

割り込み

割り込み制御

マスクابل割り込みの許可/禁止、受け付ける優先順位の設定について説明します。ここで説明する内容は、ノンマスクابل割り込みには該当しません。

マスクابل割り込みの許可および禁止は、割り込み許可フラグ(Iフラグ)、割り込み優先レベル選択ビット、およびプロセッサ割り込み優先レベル(IPL)によって行います。また、割り込み要求の有無は、割り込み要求ビットに示されます。割り込み要求ビットおよび割り込み優先レベル選択ビットは、各割り込みの割り込み制御レジスタに配置されています。また、割り込み許可フラグ(Iフラグ)、およびプロセッサ割り込み優先レベル(IPL)は、フラグレジスタ(FLG)に配置されています。

図1.10.3に割り込み制御レジスタの構成を示します。

割り込み



図1.10.3. 割り込み制御レジスタの構成

割り込み

割り込み許可フラグ(Iフラグ)

割り込み許可フラグ(Iフラグ)は、マスカブル割り込みの禁止/許可の制御を行います。このフラグを“1”にすると、すべてのマスカブル割り込みは許可され、“0”にすると禁止されます。このフラグはリセット解除後“0”になります。

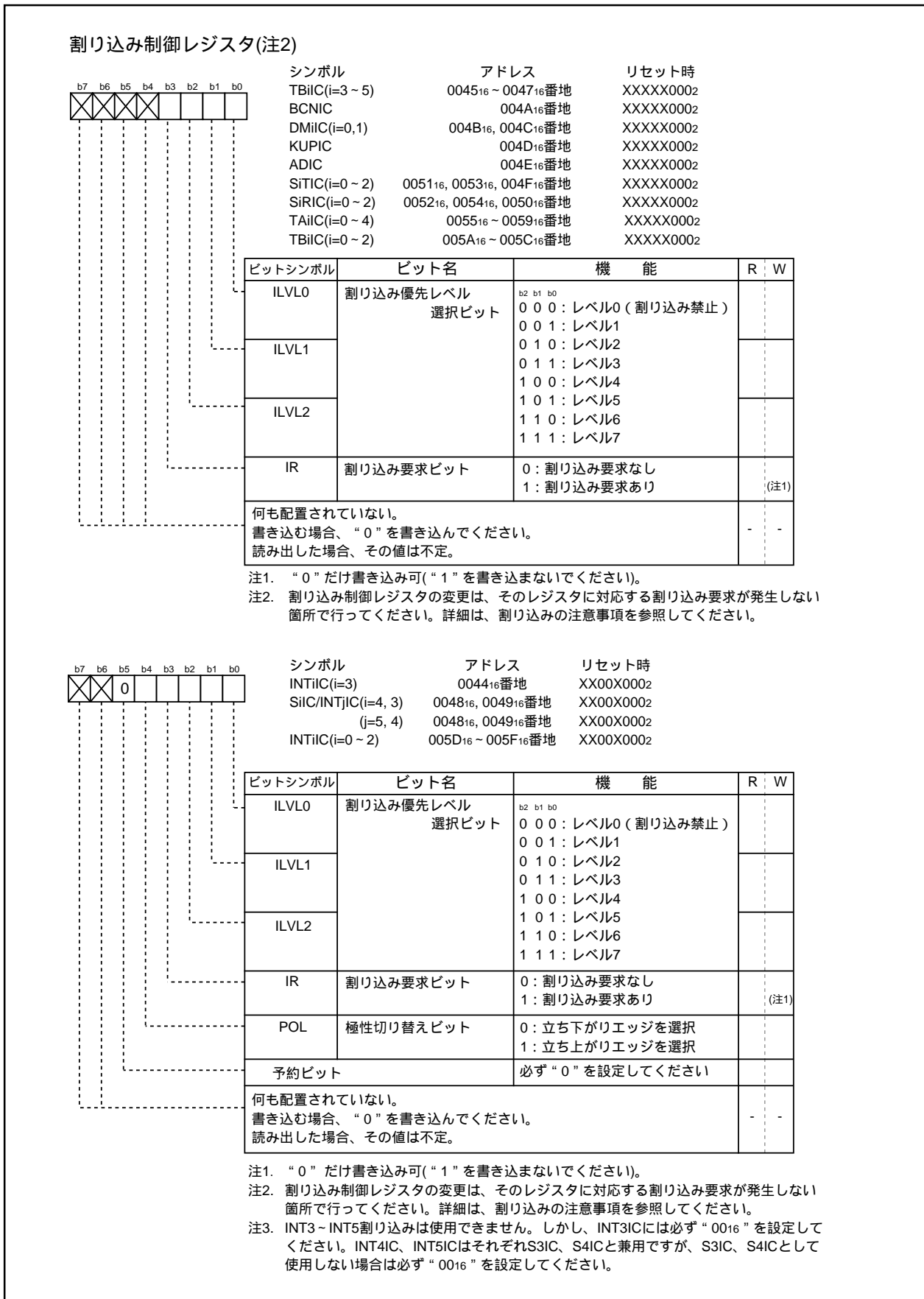
割り込み要求ビット

割り込み要求ビットは割り込み要求が発生すると、ハードウェアによって“1”になります。割り込み要求が受け付けられ、対応する割り込みベクタに分岐した後、このビットはハードウェアによって“0”になります。

また、このビットはソフトウェアによって“0”にできます(“1”を書き込まないでください)。

割り込み優先レベル選択ビット、およびプロセッサ割り込み優先レベル(IPL)

割り込み優先レベルは、割り込み制御レジスタの中の割り込み優先レベル選択ビットで設定します。

割り込み要求発生時、割り込み優先レベルは、プロセッサ割り込み優先レベル(IPL)と比較され、割り込みの優先レベルがプロセッサ割り込み優先レベル(IPL)より大きい場合だけ、その割り込みは許可されます。したがって、割り込み優先レベルにレベル0を設定すれば、その割り込みは禁止されます。

表1.10.3に割り込み優先レベルの設定を、表1.10.4にプロセッサ割り込み優先レベル(IPL)の内容による割り込み許可レベルを示します。

割り込み要求が受け付けられる条件を以下に示します。

- ・ 割り込み許可フラグ(Iフラグ) = “1”
- ・ 割り込み要求ビット = “1”
- ・ 割り込み優先レベル > プロセッサ割り込み優先レベル(IPL)

割り込み許可フラグ(Iフラグ)、割り込み要求ビット、割り込み優先レベル選択ビット、およびプロセッサ割り込み優先レベル(IPL)はそれぞれ独立しており、互いに影響を与えることはありません。

表1.10.3. 割り込み優先レベルの設定

割り込み優先レベル 選択ビット	割り込み優先レベル	優先順位
b2 b1 b0 0 0 0	レベル0(割り込み禁止)	———
0 0 1	レベル1	低い ↓ 高い
0 1 0	レベル2	
0 1 1	レベル3	
1 0 0	レベル4	
1 0 1	レベル5	
1 1 0	レベル6	
1 1 1	レベル7	

表1.10.4. プロセッサ割り込み優先レベル(IPL)
の内容による割り込み許可レベル

プロセッサ割り込み 優先レベル(IPL)	許可される割り込み優先レベル
IPL ₂ IPL ₁ IPL ₀ 0 0 0	レベル1以上を許可
0 0 1	レベル2以上を許可
0 1 0	レベル3以上を許可
0 1 1	レベル4以上を許可
1 0 0	レベル5以上を許可
1 0 1	レベル6以上を許可
1 1 0	レベル7以上を許可
1 1 1	すべてのマスカブル割り込みを禁止

割り込み

割り込み制御レジスタの変更

割り込み制御レジスタの変更は、そのレジスタに対応する割り込み要求が発生しない箇所で行ってください。割り込み要求が発生する可能性がある場合は、割り込みを禁止状態にしてから変更してください。参考プログラム例を以下に示します。

< 割り込み制御レジスタを書き換えるプログラム例 >

例 1 :

```
INT_SWITCH1 :
  FCLR   I           ; 割り込み禁止状態
  AND.B  #00H, 0055H ; タイマA0割り込み制御レジスタに "0016" を設定
  NOP                    ; HOLD機能を使用する場合はNOP命令が4個必要
  NOP
  FSET   I           ; 割り込み許可状態
```

例 2 :

```
INT_SWITCH2 :
  FCLR   I           ; 割り込み禁止状態
  AND.B  #00H, 0055H ; タイマA0割り込み制御レジスタに "0016" を設定
  MOV.W  MEM, R0     ; ダミーリード
  FSET   I           ; 割り込み許可状態
```

例 3 :

```
INT_SWITCH3 :
  PUSHC  FLG
  FCLR   I           ; 割り込み禁止状態
  AND.B  #00H, 0055H ; タイマA0割り込み制御レジスタに "0016" を設定
  POPC   FLG        ; 割り込み許可状態
```

例 1 と例 2 で FSET I 命令の前に NOP 命令 2 個 (HOLD 機能使用時は 4 個) や ダミーリードがあるのは、命令キューの影響により割り込み許可フラグ(1フラグ)のセットが割り込み制御レジスタの書き込みより先に実行されるのを防ぐためです。

割り込みが禁止状態で、割り込み制御レジスタを書き換える命令を実行しているときに、そのレジスタに対応する割り込み要求が発生した場合、命令によっては割り込み要求ビットがセットされることがあります。このことが問題になる場合は、以下の命令を使用してレジスタを変更するようにしてください。

対象となる命令・・・AND、OR、BCLR、BSET

割り込み

割り込みシーケンス

割り込み要求が受け付けられてから割り込みルーチンが実行されるまでの、割り込みシーケンスについて説明します。

命令実行中に割り込み要求が発生すると、その命令の実行終了後に優先順位が判定され、次のサイクルから割り込みシーケンスに移ります。ただし、SMOVB, SMOVF, SSTR, RMPAの各命令は、命令実行中に割り込み要求が発生すると、命令の動作を一時中断し割り込みシーケンスに移ります。

割り込みシーケンスでは、次の動作を順次行います。

- (1) 00000_{16} 番地を読むことで、CPUは割り込み情報(割り込み番号、割り込み要求レベル)を獲得する。その後、該当する割り込みの要求ビットが“0”になる。
- (2) 割り込みシーケンス直前のフラグレジスタ(FLG)の内容をCPU内部の一時レジスタ(注1)に退避する。
- (3) 割り込み許可フラグ(Iフラグ)、デバッグフラグ(Dフラグ)、およびスタックポインタ指定フラグ(Uフラグ)を“0”にする(ただしUフラグは、ソフトウェア割り込み番号32～63のINT命令を実行した場合は変化しません)。
- (4) CPU内部の一時レジスタ(注1)の内容をスタック領域に退避する。
- (5) プログラムカウンタ(PC)の内容をスタック領域に退避する。
- (6) プロセッサ割り込み優先レベル(IPL)に、受け付けた割り込みの割り込み優先レベルを設定する。

割り込みシーケンス終了後は、割り込みルーチンの先頭番地から命令を実行します。

注1. ユーザは使用できません。

割り込み応答時間

割り込み応答時間とは、割り込み要求が発生してから割り込みルーチン内の最初の命令を実行するまでの時間を示します。この時間は、割り込み要求発生時点から、そのとき実行している命令が終了するまでの時間(a)と割り込みシーケンスを実行する時間(b)で構成されます。図1.10.4に割り込み応答時間を示します。



図1.10.4. 割り込み応答時間

割り込み

(a)の時間は、実行している命令によって異なります。DIVX命令が最大で30サイクル(ウエイトなし)です。
(b)の時間は次のとおりです。

表1.10.5. 割り込みシーケンス実行時間

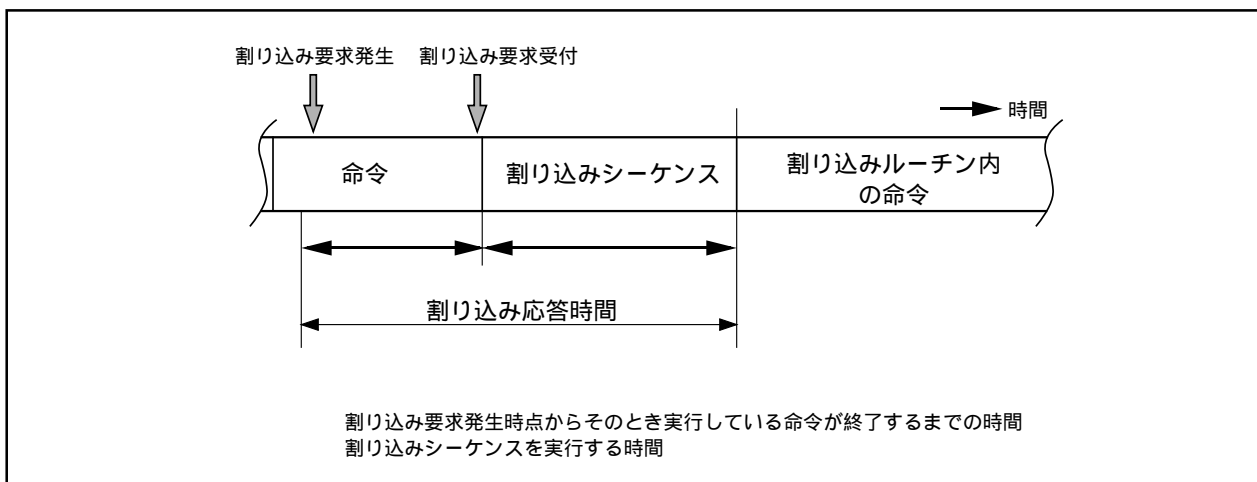
割り込みベクタの番地	スタックポインタ(SP)の値	16ビットバス、ウエイトなし	8ビットバス、ウエイトなし
偶数	偶数	18サイクル(注1)	20サイクル(注1)
偶数	奇数	19サイクル(注1)	20サイクル(注1)
奇数(注2)	偶数	19サイクル(注1)	20サイクル(注1)
奇数(注2)	奇数	20サイクル(注1)	20サイクル(注1)

注1. DBC割り込みは+2サイクル、アドレス一致割り込み、シングルステップ割り込みは+1サイクルしてください。
注2. 割り込みベクタの番地は、なるべく偶数番地に配置するようにしてください。



図1.10.5. 割り込みシーケンスの実行時間

割り込み要求受付時のプロセッサ割り込み優先レベル(IPL)の変化

割り込み要求が受け付けられると、プロセッサ割り込み優先レベル(IPL)には受け付けた割り込みの割り込み優先レベルが設定されます。

割り込み優先レベルをもたない割り込み要求が受け付けられたときは、表1.10.6に示す値がIPLに設定されます。

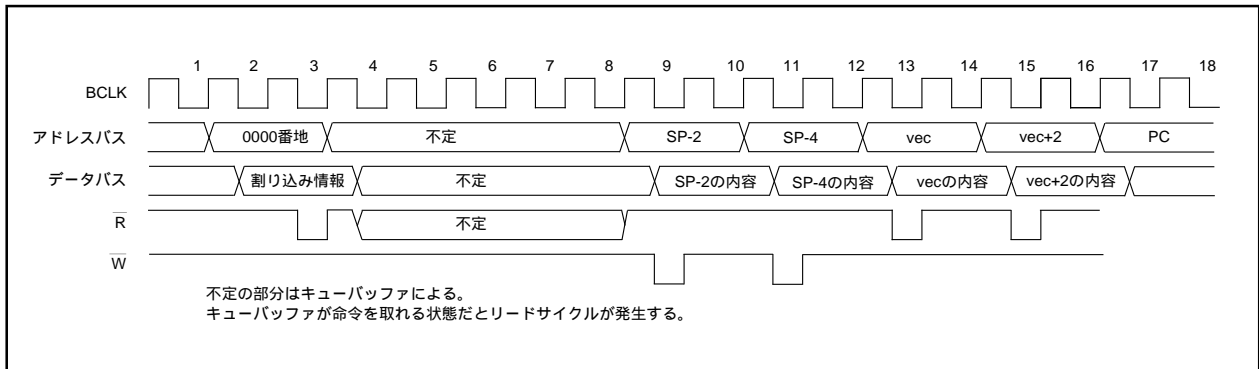
表1.10.6. 割り込み優先レベルをもたない割り込みとIPLの関係

割り込み優先レベルをもたない割り込み要因	設定される IPL の値
監視タイマ、NMI	7
リセット	0
その他	変化しない

割り込み

レジスタ退避

割り込みシーケンスでは、フラグレジスタ(FLG)とプログラムカウンタ(PC)の内容だけがスタック領域に退避されます。

退避する順番は、スタック領域へはプログラムカウンタの上位4ビットとFLGレジスタの上位4ビットおよび下位8ビットの合計16ビットをまず退避し、次にプログラムカウンタの下位16ビットを退避します。図1.10.6に割り込み要求受付前のスタックの状態と、割り込み要求受付後のスタックの状態を示します。

その他の必要なレジスタは、割り込みルーチンの最初でソフトウェアによって退避してください。PUSHM命令を用いると、1命令でスタックポインタ(SP)を除くすべてのレジスタを退避することができます。



図1.10.6. 割り込み要求受付前 / 割り込み要求受付後のスタックの状態

割り込みシーケンスで行われるレジスタ退避動作は、割り込み要求受付時のスタックポインタ(注1)の内容が偶数の場合と奇数の場合で異なります。スタックポインタ(注1)の内容が偶数の場合は、フラグレジスタ(FLG)およびプログラムカウンタ(PC)の内容がそれぞれ16ビット同時に退避されます。奇数の場合は、8ビットずつ2回に分けて退避されます。図1.10.7にレジスタ退避動作を示します。

注1. ソフトウェア番号32～63のINT命令を実行した場合は、Uフラグが示すスタックポインタです。それ以外は、割り込みスタックポインタ(ISP)です。

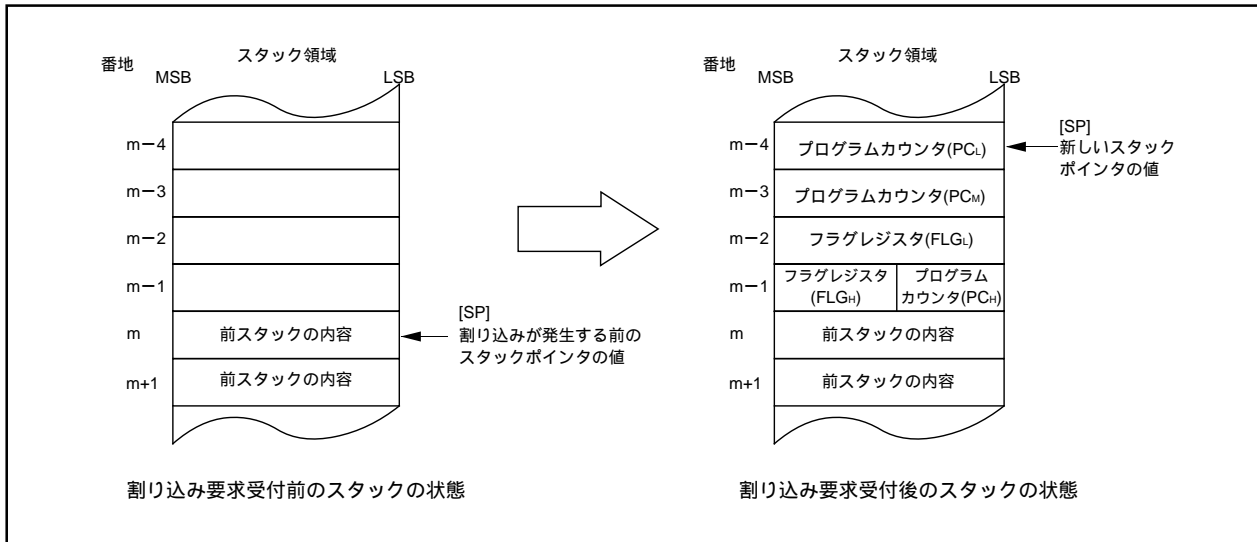

図1.10.7. レジスタ退避動作

割り込み

割り込みルーチンからの復帰

割り込みルーチンの最後でREIT命令を実行すると、スタック領域に退避されていた割り込みシーケンス直前のフラグレジスタ(FLG)、およびプログラムカウンタ(PC)の内容が復帰されます。その後、割り込み要求受付前に実行していたプログラムに戻り、中断されていた処理が継続して実行されます。

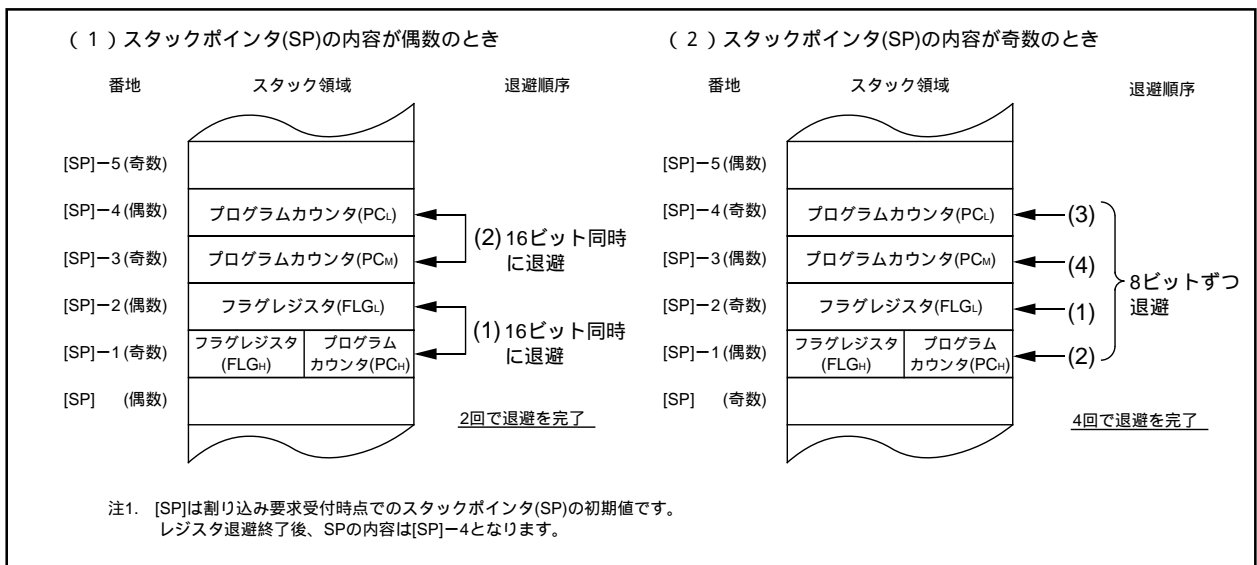
割り込みルーチン内でソフトウェアによって退避したレジスタは、REIT命令実行前にPOPM命令などを使用して復帰してください。

割り込み優先順位

同一サンプリング時点(割り込みの要求があるかどうかを調べるタイミング)で2つ以上の割り込み要求が存在した場合は、優先順位の高い割り込みが受け付けられます。

マスクابل割り込み(周辺I/O割り込み)の優先順位は、割り込み優先レベル選択ビットによって任意の優先順位を設定することができます。ただし、割り込み優先レベルが同じ設定値の場合は、ハードウェアで設定されている優先度の高い割り込みが受け付けられます。

リセット(リセットは優先順位が一番高い割り込みとして扱われます)、監視タイマ割り込みなど、特殊割り込みの優先順位はハードウェアで設定されています。ハードウェア割り込みの割り込み優先順位を図1.10.8に示します。

ソフトウェア割り込みは割り込み優先順位の影響を受けません。命令を実行すると必ず割り込みルーチンへ分岐します。

リセット > NMI > DBC > 監視タイマ > 周辺I/O > シングルステップ > アドレス一致

図1.10.8. ハードウェア割り込みの割り込み優先順位

割り込み優先レベル判定回路

割り込み優先レベル判定回路は、同一サンプリング時点で要求のある割り込みから、最も優先順位の高い割り込みを選択するための回路です。

図1.10.9に割り込み優先レベルの判定回路を示します。

割り込み



図1.10.9. 割り込み優先レベル判定回路

割り込み

INT割り込み

INT₀ ~ INT₂は外部入力による割り込みです。極性を極性切り替えビットで選択できます。

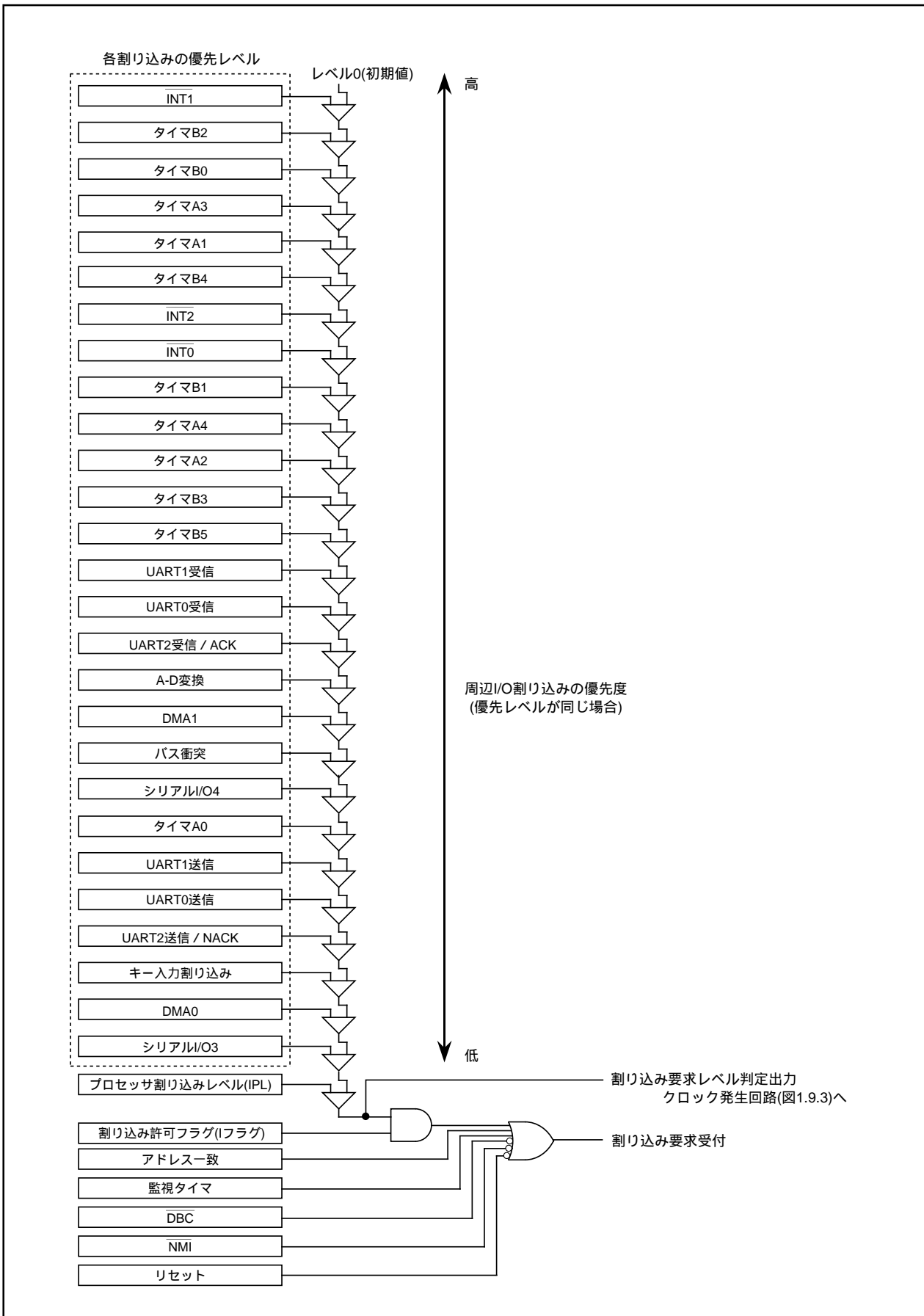
外部割り込み入力は、割り込み要因選択レジスタ(035F₁₆番地)のINT_i割り込み極性切り替えビットを“1”に設定することによって、立ち上がり、立ち下がり両方のエッジで割り込みを発生させることができます。両エッジを選択する場合は、対応する割り込み制御レジスタの極性切り替えビットは立ち下がりエッジ(“0”)に設定してください。

図1.10.10に割り込み要因選択レジスタの構成を示します。



図1.10.10. 割り込み要因選択レジスタの構成

NMI割り込み

NMI割り込み

P85/NMI端子の入力が“H”レベルから“L”レベルに変化したとき、NMI割り込みが発生します。NMI割り込みは、ノンマスクブル外部割り込みです。また、この端子の値はポートP85レジスタ(03F0₁₆番地のビット5)で読み込むことができます。

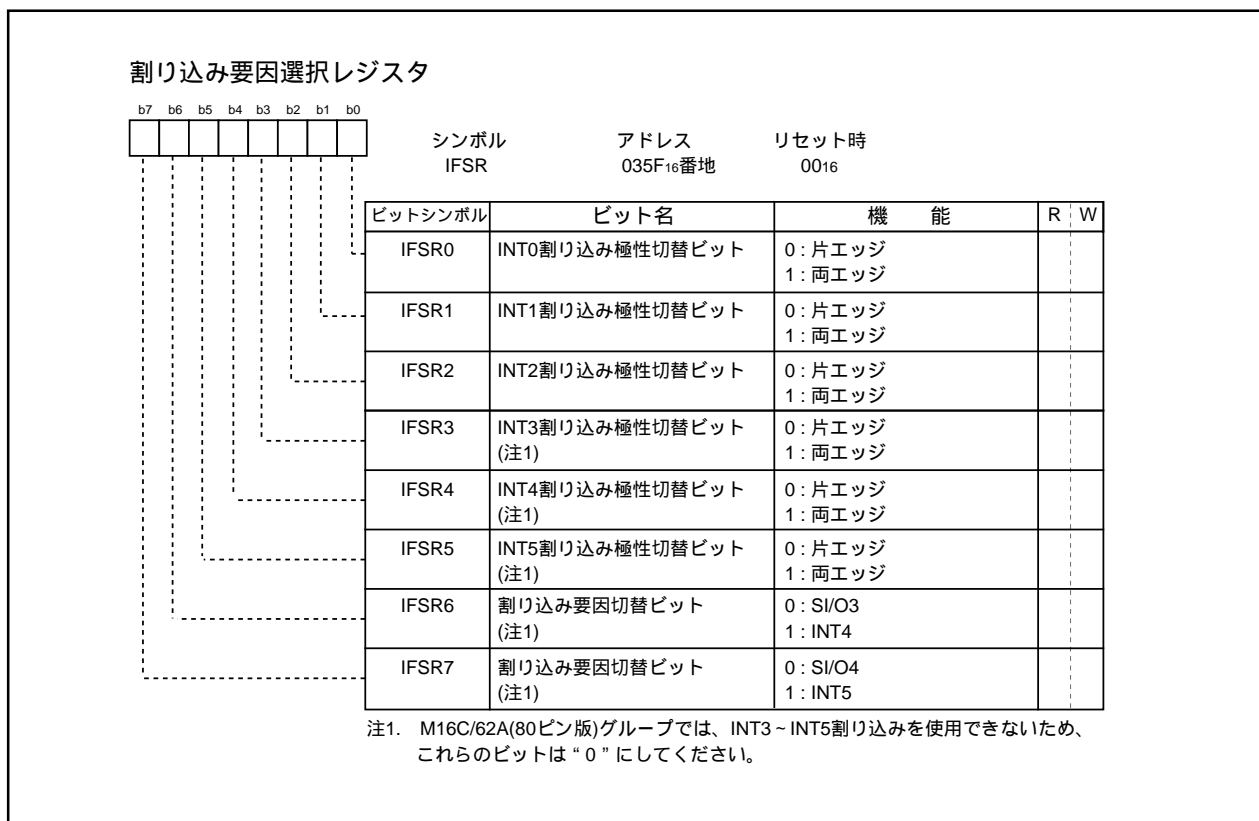
この端子は通常のポート入力として使用することはできません。

キー入力割り込み

P104～P107のうち、方向レジスタを入力に設定している端子のいずれかに立ち下がりエッジを入力すると、キー入力割り込み要求が発生します。キー入力割り込みは、ウエイトモードやストップモードを解除するキーオンウエイクアップの機能としても使用することができます。ただし、キー入力割り込みを使用する場合、P104～P107をA-D入力ポートとして使用しないでください。キー入力割り込みのブロック図を図1.10.11に示します。なお、入力禁止の処理を行っていない端子のいずれかに“L”が入力されていると、他の端子の入力は割り込みとして検知されません。



図1.10.11. キー入力割り込みのブロック図

アドレス一致割り込み

アドレス一致割り込み

アドレス一致割り込みレジスタで示される番地の命令を実行する直前に、アドレス一致割り込みが発生します。アドレス一致割り込みは2カ所に設定することができ、割り込みの禁止/許可は、各々のアドレス一致割り込み許可ビットで選択することができます。アドレス一致割り込みは、割り込み許可フラグ(Iフラグ)やプロセッサ割り込み優先レベル(IPL)の影響は受けません。また、アドレス一致割り込みは、実行している命令により退避するプログラムカウンタ(PC)の値が異なります。

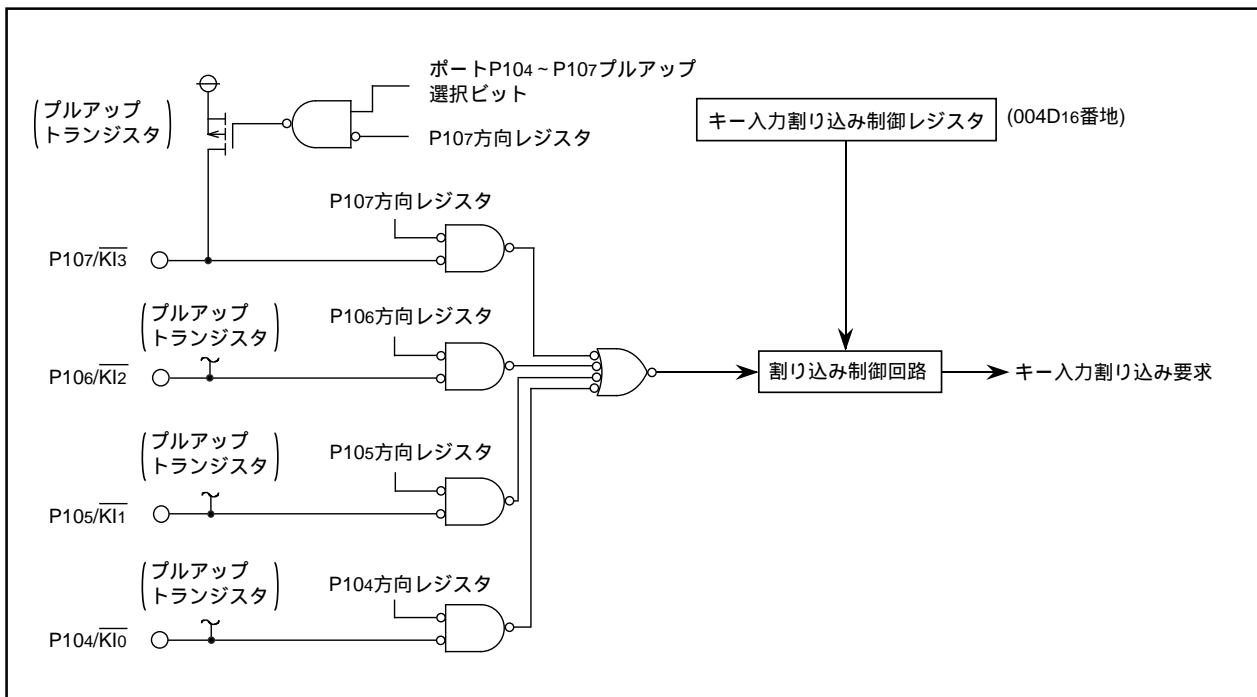
図1.10.12にアドレス一致割り込み関連レジスタの構成を示します。



図1.10.12. アドレス一致割り込み関連レジスタの構成

割り込みの注意事項

割り込みの注意事項

(1) 00000₁₆番地の読み出し

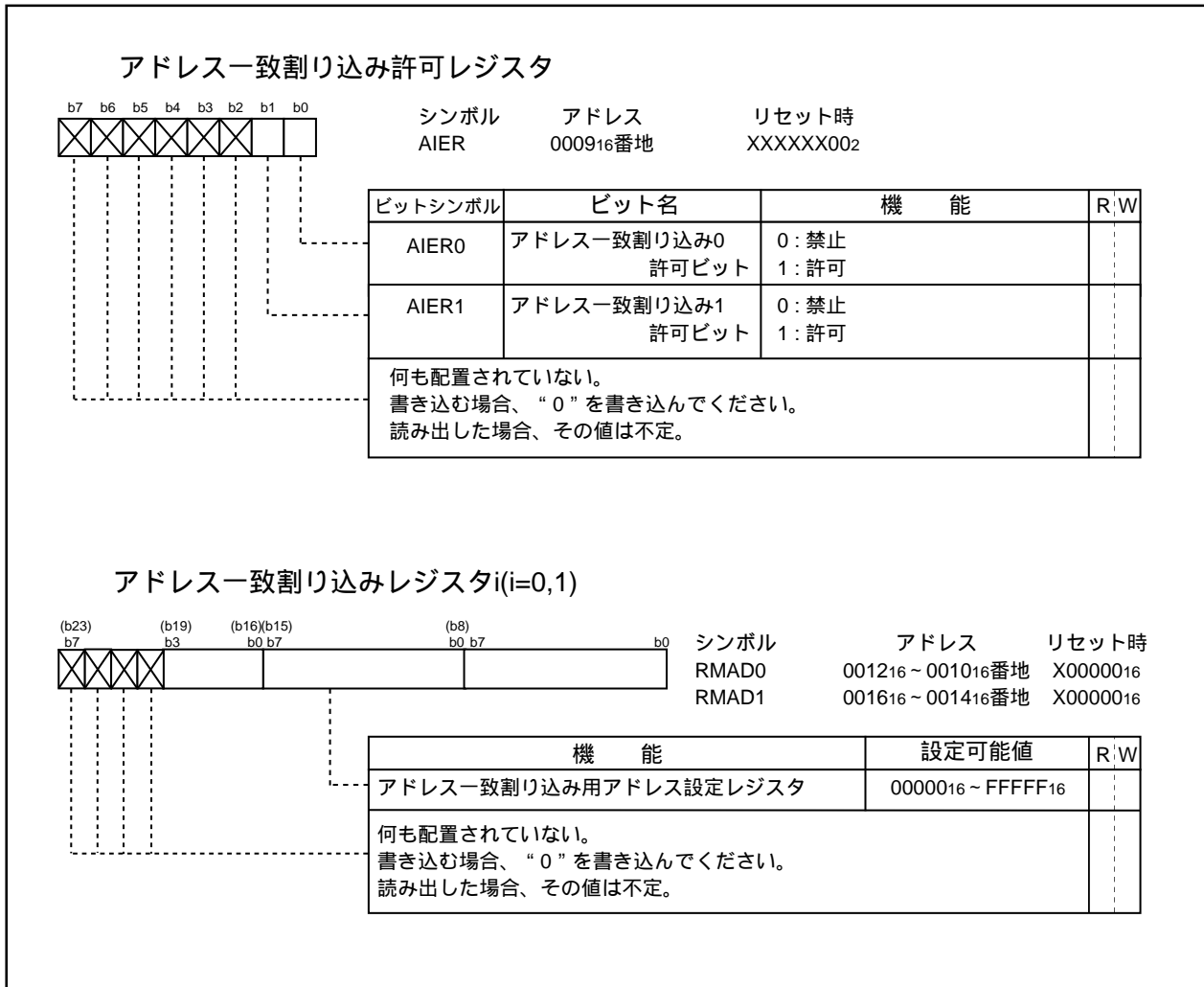
マスカブル割り込みが発生した場合、割り込みシーケンスの中でCPUは、割り込み情報(割り込み番号と割り込み要求レベル)を00000₁₆番地から読み出します。

それを読み出すことでその割り込みが発生する割り込み要求ビットが“0”になります。

ソフトウェアにより00000₁₆番地を読み出しても、許可されている最も優先度の高い割り込み要因の要求ビットが“0”になります。そのため、割り込みがキャンセルされたり、予期しない割り込みが発生することがあります。

したがって、ソフトウェアで00000₁₆番地に対して読み出しを行わないでください。

(2) スタックポインタの設定

リセット直後スタックポインタの値は、“0000₁₆”に初期化されています。そのため、スタックポインタに値を設定する前に割り込みを受け付けると、暴走の要因となります。割り込みを受け付ける前に、必ずスタックポインタに値を設定してください。

特に、 $\overline{\text{NMI}}$ 割り込みを使用する場合は、プログラムの先頭でスタックポインタを初期化してください。

リセット直後の先頭の1命令に限り、 $\overline{\text{NMI}}$ 割り込みを含むすべての割り込みが禁止されています。

(3) $\overline{\text{NMI}}$ 割り込み

$\overline{\text{NMI}}$ 割り込みは、割り込みを禁止することができません。したがって、使用しない場合は、 $\overline{\text{NMI}}$ 端子に抵抗を介してVccに接続(プルアップ)してください。必ず端子処理は必要です。

$\overline{\text{NMI}}$ 端子は、入力専用のP85と兼用になっています。P8レジスタの内容を読み込むことで端子の値を読み込むことができます。この端子の読み込みは、 $\overline{\text{NMI}}$ 割り込みが入ったときの端子のレベル確定用にだけ使用してください。

$\overline{\text{NMI}}$ 端子入力が“L”の状態ではリセットをかけないでください。

$\overline{\text{NMI}}$ 端子入力が“L”の状態ではストップモードに移行しないでください。 $\overline{\text{NMI}}$ 端子入力が“L”の状態では、CM10が“0”に固定されるため、ストップモードに移行されません。

$\overline{\text{NMI}}$ 端子入力が“L”の状態ではウェイトモードに移行しないでください。 $\overline{\text{NMI}}$ 端子入力が“L”の状態では、CPUは停止しますが発振が停止しないため、パワーセーブされません。この場合、CPUはその後に発生した割り込みにより、正常に復帰し動作を再開します。

$\overline{\text{NMI}}$ 端子に入力する信号には、CPUの動作クロックの1クロック以上の“L”レベル幅が必要です。

(4) 外部割り込み

$\overline{\text{INT}}_0 \sim \overline{\text{INT}}_2$ 端子に入力する信号には、CPUの動作クロックに関係なく250ns以上の“L”レベル幅、または“H”レベル幅が必要です。

$\overline{\text{INT}}_0 \sim \overline{\text{INT}}_2$ 端子の極性を切り替えるときに割り込み要求ビットが“1”になることがあります。切り替えを行った後、割り込み要求ビットを“0”にしてください。 $\overline{\text{INT}}$ 割り込み発生要因の切り替え手順例を図1.10.13に示します。

割り込みの注意事項



図1.10.13. INT割り込み発生要因の切り替え

(5) 割り込み制御レジスタの変更

割り込み制御レジスタの変更は、そのレジスタに対応する割り込み要求が発生しない箇所で行ってください。割り込み要求が発生する可能性がある場合は、割り込みを禁止状態にしてから変更してください。参考プログラム例を以下に示します。

< 割り込み制御レジスタを書き換えるプログラム例 >

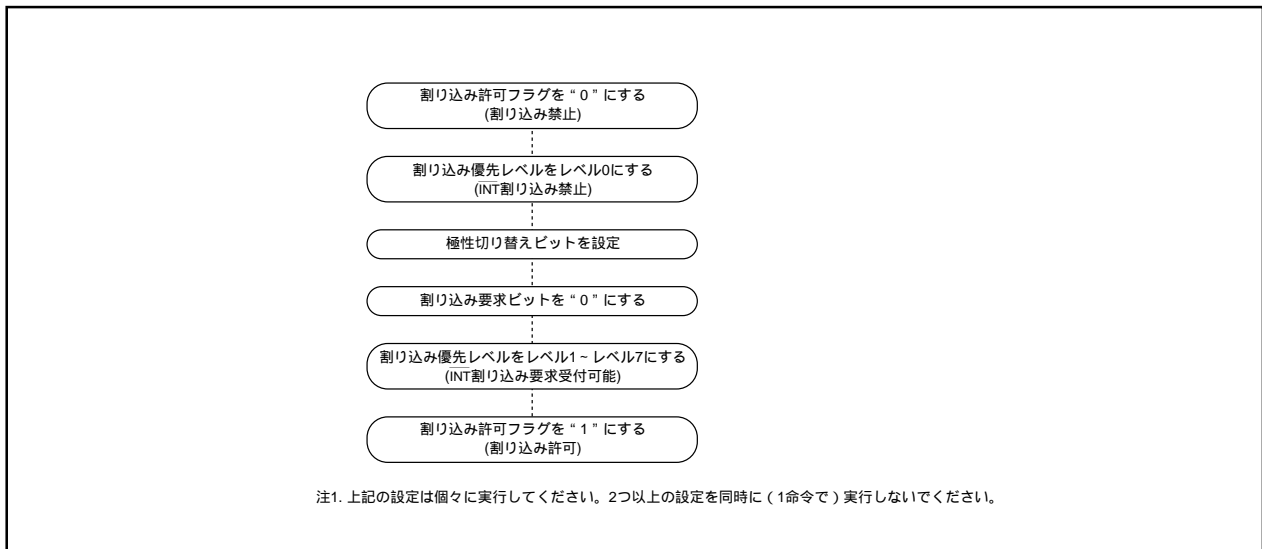
例 1 :

```

INT_SWITCH1 :
FCLR  I           ; 割り込み禁止状態
AND.B #00H, 0055H ; タイマA0割り込み制御レジスタに "0016" を設定
NOP                    ; HOLD機能を使用する場合はNOP命令が4個必要
NOP
FSET  I           ; 割り込み許可状態
  
```

例 2 :

```

INT_SWITCH2 :
FCLR  I           ; 割り込み禁止状態
AND.B #00H, 0055H ; タイマA0割り込み制御レジスタに "0016" を設定
MOV.W MEM, R0     ; ダミーリード
FSET  I           ; 割り込み許可状態
  
```

例 3 :

```

INT_SWITCH3 :
PUSHC FLG
FCLR  I           ; 割り込み禁止状態
AND.B #00H, 0055H ; タイマA0割り込み制御レジスタに "0016" を設定
POPC  FLG        ; 割り込み許可状態
  
```

例1と例2でFSET I命令の前にNOP命令2個（HOLD機能使用時は4個）やダミーリードがあるのは、命令キューの影響により割り込み許可フラグ(フラグ)のセットが割り込み制御レジスタの書き込みより先に実行されるのを防ぐためです。

割り込みが禁止状態で、割り込み制御レジスタを書き換える命令を実行しているときに、そのレジスタに対応する割り込み要求が発生した場合、命令によっては割り込み要求ビットがセットされないことがあります。このことが問題になる場合は、以下の命令を使用してレジスタを変更するようにしてください。

対象となる命令・・・AND、OR、BCLR、BSET

監視タイマ

監視タイマ

監視タイマは、プログラムの暴走を検知する機能を持ちます。したがって、システムの信頼性向上のために、監視タイマを使用されることをお奨めします。監視タイマは15ビットのカウンタを持ち、BCLKをプリスケアラで分周したクロックをダウンカウントします。監視タイマがアンダフローすると、監視タイマ割り込みが発生します。BCLKにXINを選択している場合、監視タイマ制御レジスタ(000F₁₆番地)のビット7でプリスケアラの分周比に16分周か128分周を選択することができます。BCLKにXCINを選択している場合、監視タイマ制御レジスタ(000F₁₆番地)のビット7に関係なくプリスケアラの分周比は2分周になります。したがって、監視タイマの周期は下記のように計算できます。ただし、監視タイマの周期には、プリスケアラによる誤差が生じます。

BCLKにXINを選択している場合

$$\text{監視タイマの周期} = \frac{\text{プリスケアラの分周比}(16\text{または}128) \times \text{監視タイマのカウント値}(32768)}{\text{BCLK}}$$

BCLKにXCINを選択している場合

$$\text{監視タイマの周期} = \frac{\text{プリスケアラの分周比}(2) \times \text{監視タイマのカウント値}(32768)}{\text{BCLK}}$$

例えば、BCLKが16MHzで、プリスケアラの分周比として16分周を選択している場合、監視タイマの周期は、約32.8msとなります。

監視タイマは、監視タイマスタートレジスタ(000E₁₆番地)への書き込み動作時、および監視タイマ割り込み要求発生時に初期化されます。プリスケアラは、リセット時だけ初期化されます。なお、リセット解除後は監視タイマおよびプリスケアラは停止しており、監視タイマスタートレジスタ(000E₁₆番地)への書き込み動作によりカウントを開始します。ストップモード時、ウェイトモード時、監視タイマおよびプリスケアラは停止し、解除すると保持された値からカウントします。

図1.11.1に監視タイマのブロック図、図1.11.2に監視タイマ関連レジスタの構成を示します。



図1.11.1. 監視タイマのブロック図

監視タイマ

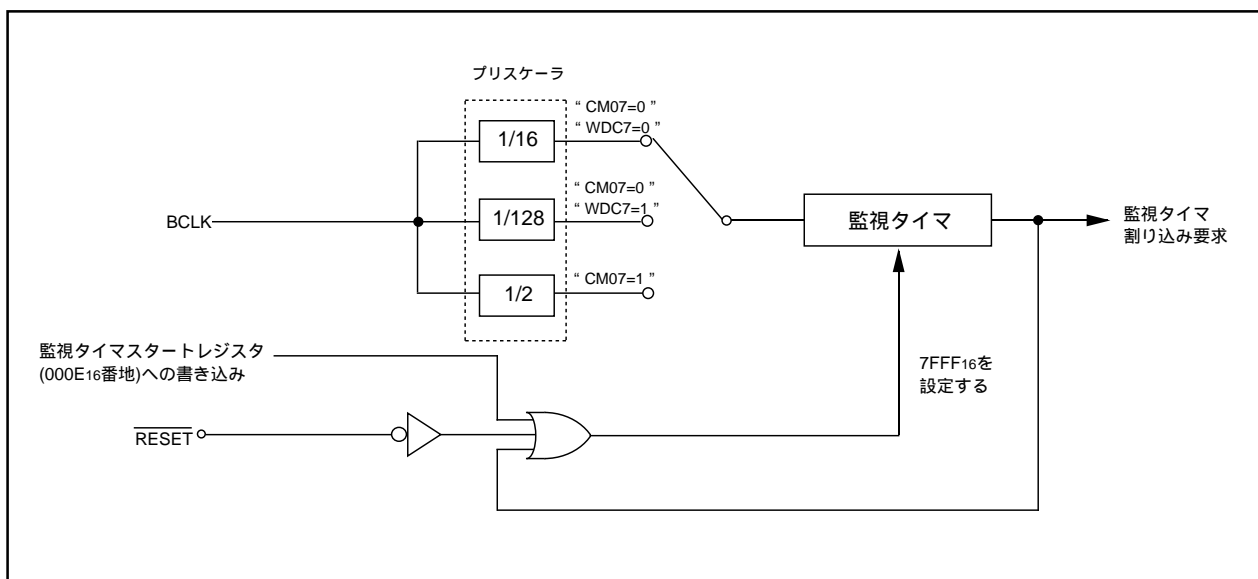

図1.11.2. 監視タイマ関連レジスタ

DMAC

DMAC

CPUを使わずにデータを転送することのできるDMAC(ダイレクト・メモリ・アクセス・コントローラ)を2チャンネル内蔵しています。DMACはCPUと同じデータバスを使用しています。DMACのバス使用権はCPUよりも高く、サイクルスチール方式を採用しています。そのため、DMA転送の要求信号が発生してから1ワード(16ビット)、または1バイト(8ビット)のデータ転送を完了するまでの動作を高速に行える特長があります。図1.12.1にDMACのブロック図を、表1.12.1にDMACの仕様を、図1.12.2～図1.12.4にDMACで使用するレジスタの構成を示します。

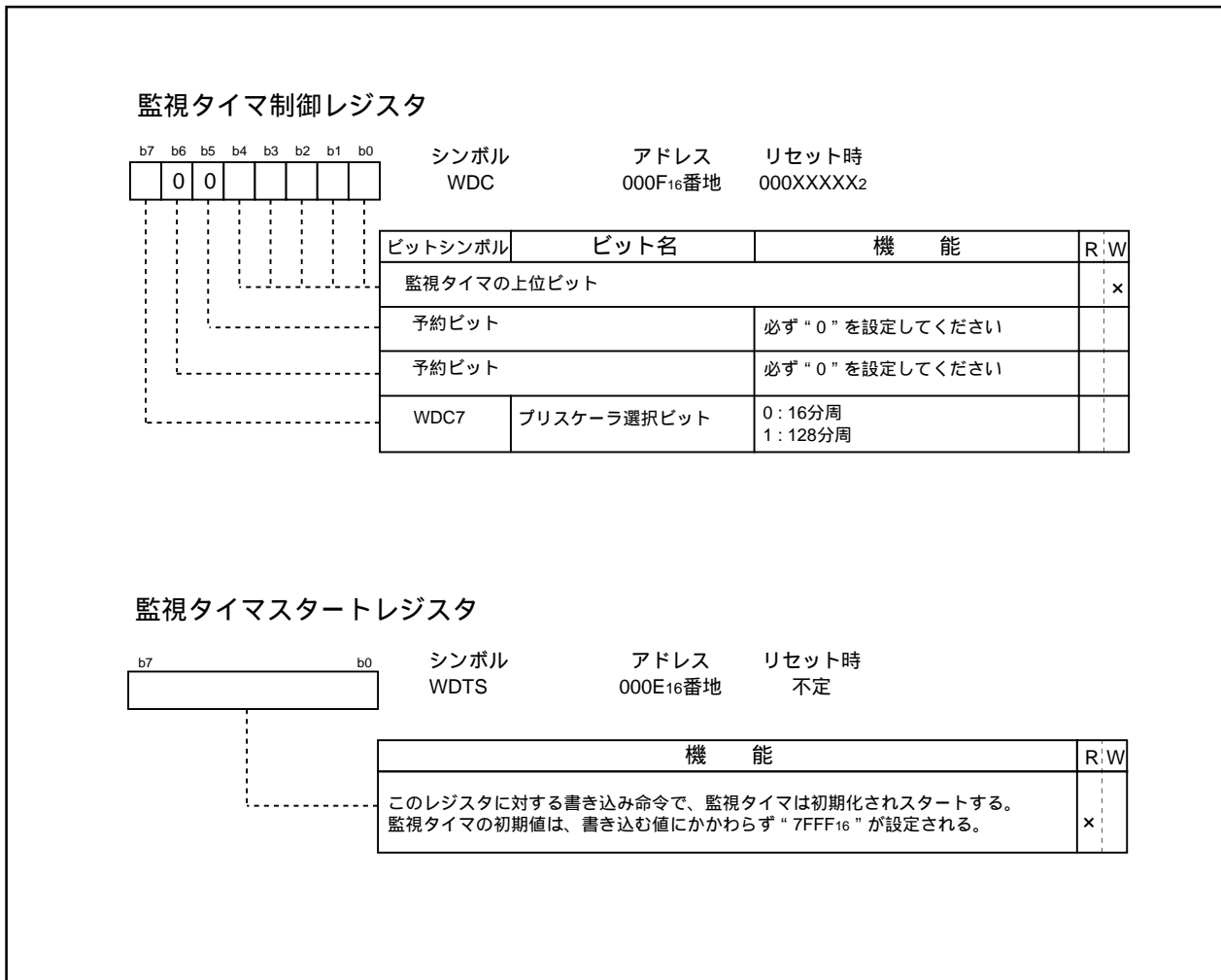

図1.12.1. DMACブロック図

DMA転送の要求信号には、ソフトウェアDMA要求ビットへの書き込み信号や、割り込み要求信号を流用しています。しかし、DMA転送は、割り込み許可フラグ(Iフラグ)や割り込み優先レベルなどの影響を受けません。また、各割り込みに影響を与えません。

DMACがアクティブ状態(DMA許可ビットが“1”の状態)であれば、DMA転送の要求信号が発生するとともに、データ転送が開始されます。ただし、DMA転送サイクルよりもDMA転送の要求信号が発生するサイクルが早い場合、転送要求回数と転送回数が一致しない場合があります。詳細についてはDMA要求ビットの説明を参照してください。

表1.12.1. DMAC仕様

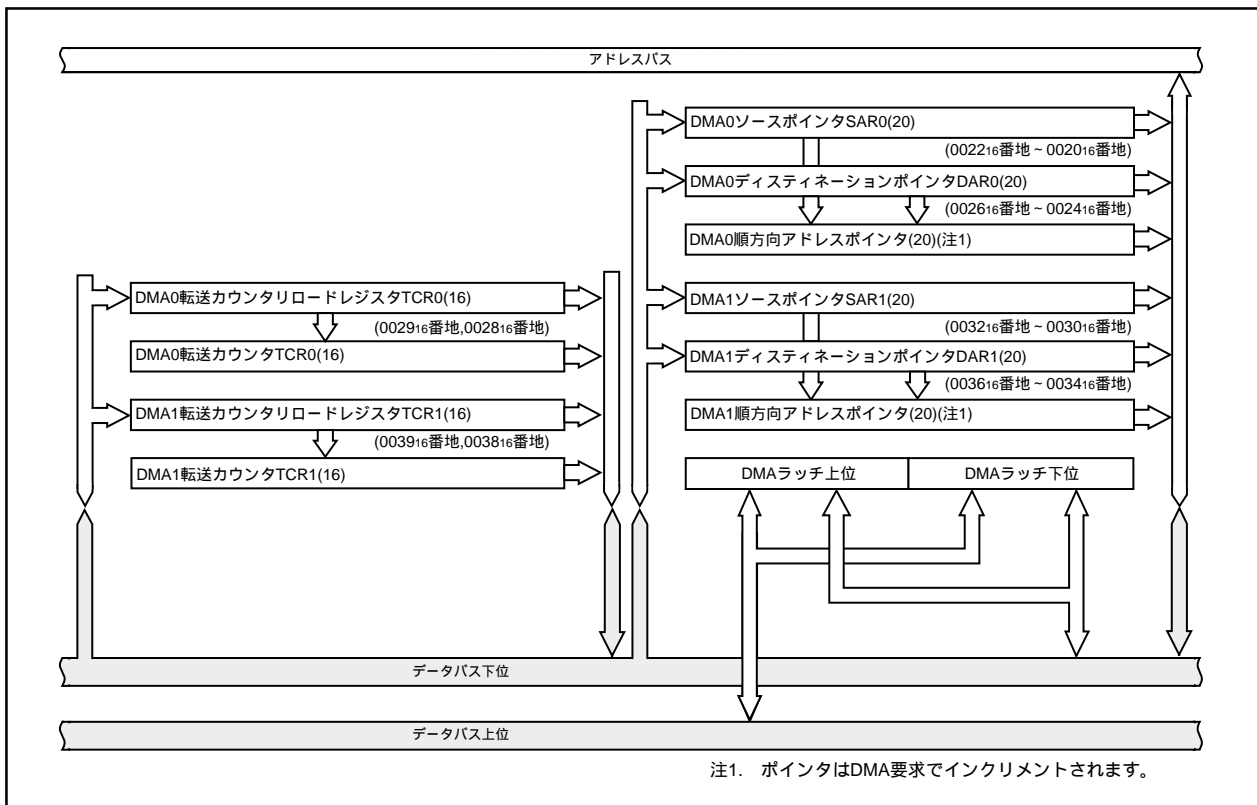
項 目	仕 様
チャンネル数	2チャンネル(サイクルスチール方式)
転送空間	1Mバイトの任意の空間から固定アドレス 固定アドレスから1Mバイトの任意の空間 固定アドレスから固定アドレス (ただしDMA関係のレジスタはアクセス不可:0020 ₁₆ 番地 ~ 003F ₁₆ 番地)
最大転送バイト数	128Kバイト(16ビット転送時)、64Kバイト(8ビット転送時)
DMA要求要因(注1)	INT0またはINT1端子の立ち上がりエッジまたは両エッジ タイマA0~タイマA4割り込み要求 タイマB0~タイマB5割り込み要求 UART0送信および受信割り込み要求 UART1送信および受信割り込み要求 UART2送信および受信割り込み要求 シリアルI/O3,4割り込み要求 A-D変換割り込み要求 ソフトウェアトリガ
チャンネル優先順位	DMA0の要求とDMA1の要求が同時に発生した場合、DMA0が優先
転送単位	8ビット/16ビット
転送アドレス方向	順方向/固定(転送元、転送先同時に順方向の指定はできません)
転送モード	単転送モード 転送カウンタがアンダフローした後、DMA許可ビットが“0”になりDMACはアクティブでない状態になる リピート転送モード 転送カウンタがアンダフローした後、転送カウンタリロードレジスタの値が転送カウンタにリロードされる DMA許可ビットに“0”を書き込まない限りDMACはアクティブ状態
DMA割り込み要求発生タイミング	転送カウンタのアンダフロー時
アクティブ状態	DMA許可ビットが“1”のときDMACはアクティブ状態 DMACがアクティブ状態のとき、DMA転送の要求信号が発生することにデータ転送が開始される
アクティブでない状態	DMA許可ビットが“0”のときDMACはアクティブでない状態 単転送モードで転送カウンタがアンダフローした後
順方向アドレスポインタ、転送カウンタのリロードタイミング	アクティブ状態にした直後のデータ転送開始時に、ソースポインタ、またはディスティネーションポインタのうち、順方向に指定された方のポインタの値を順方向アドレスポインタへ、転送カウンタリロードレジスタの値を転送カウンタへリロード
レジスタの書き込み	順方向に指定したレジスタは、常時書き込み可能 固定に指定したレジスタは、DMA許可ビットが“0”のとき書き込み可能
レジスタの読み出し	常時読み出し可能 ただし、DMA許可ビットが“1”の場合、順方向に指定したレジスタを読み出すと、順方向アドレスポインタの値が読み出される

注1. DMA転送は、各割り込みに影響を与えません。また、DMA転送は割り込み許可フラグ(Iフラグ)や割り込み優先レベルなどの影響を受けません。

DMAC



図1.12.2. DMACレジスタ構成(1)

DMAC

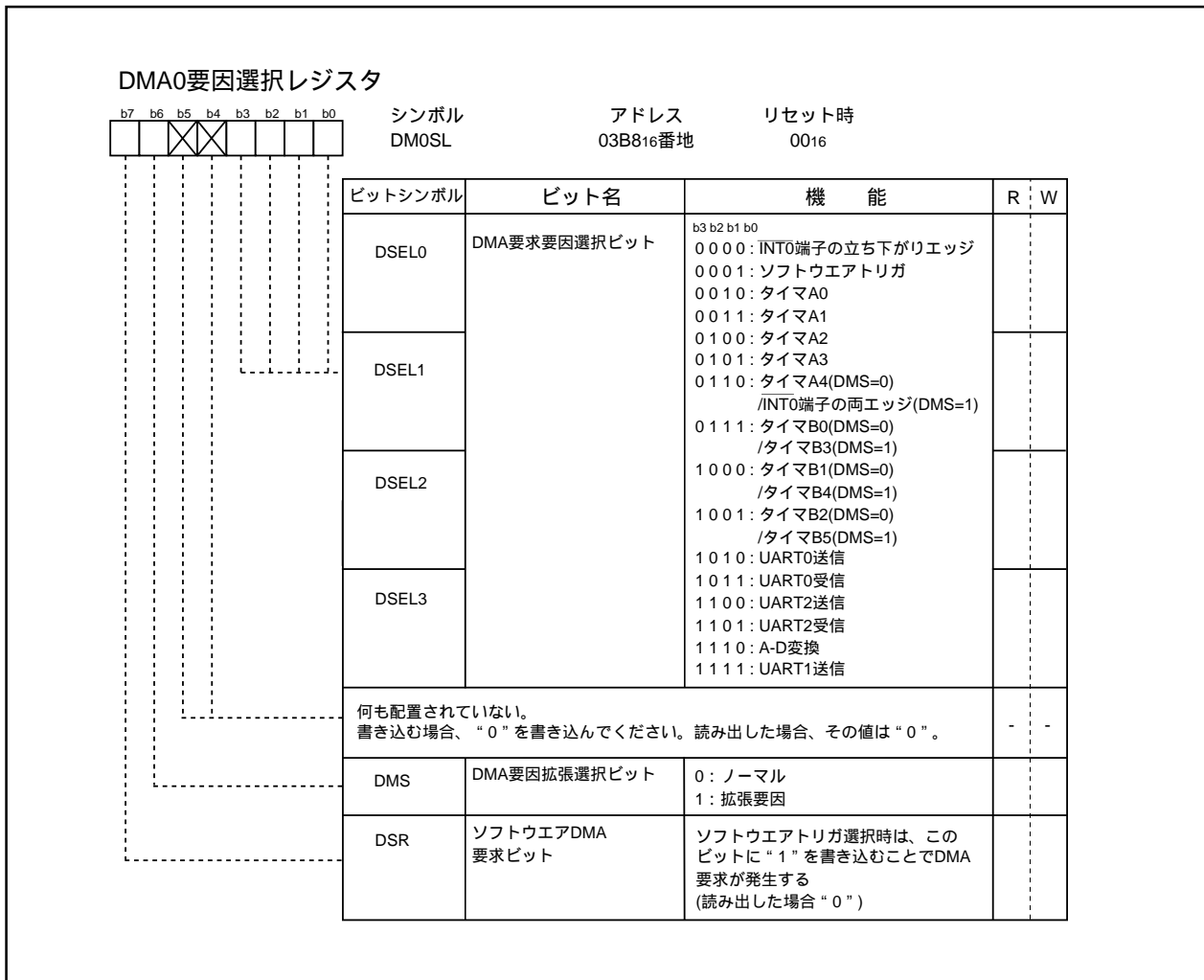

図1.12.3. DMACレジスタ構成(2)

DMAC

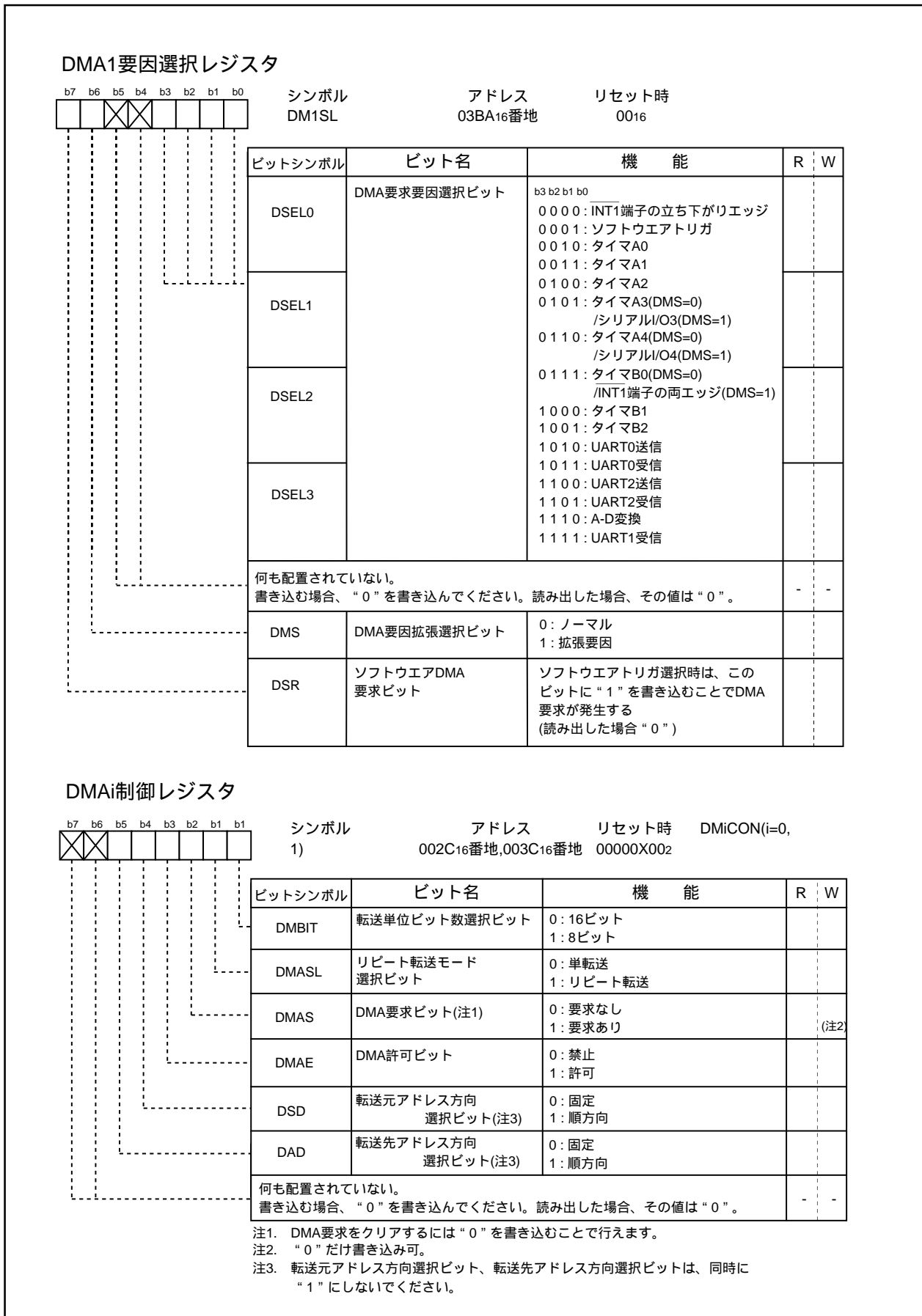

図1.12.4. DMACレジスタ構成(3)

(1) 転送サイクル

転送サイクルは、メモリまたはSFR領域に対するデータの読み出し(ソースリード)のバスサイクル、および書き込み(ディスティネーションライト)のバスサイクルで構成しています。読み出し、および書き込みのバスサイクル回数は、転送元/転送先アドレスの影響を受けます。ソフトウェアウエイトの影響によって、バスサイクル自体も長くなります。

転送元/転送先アドレスの影響

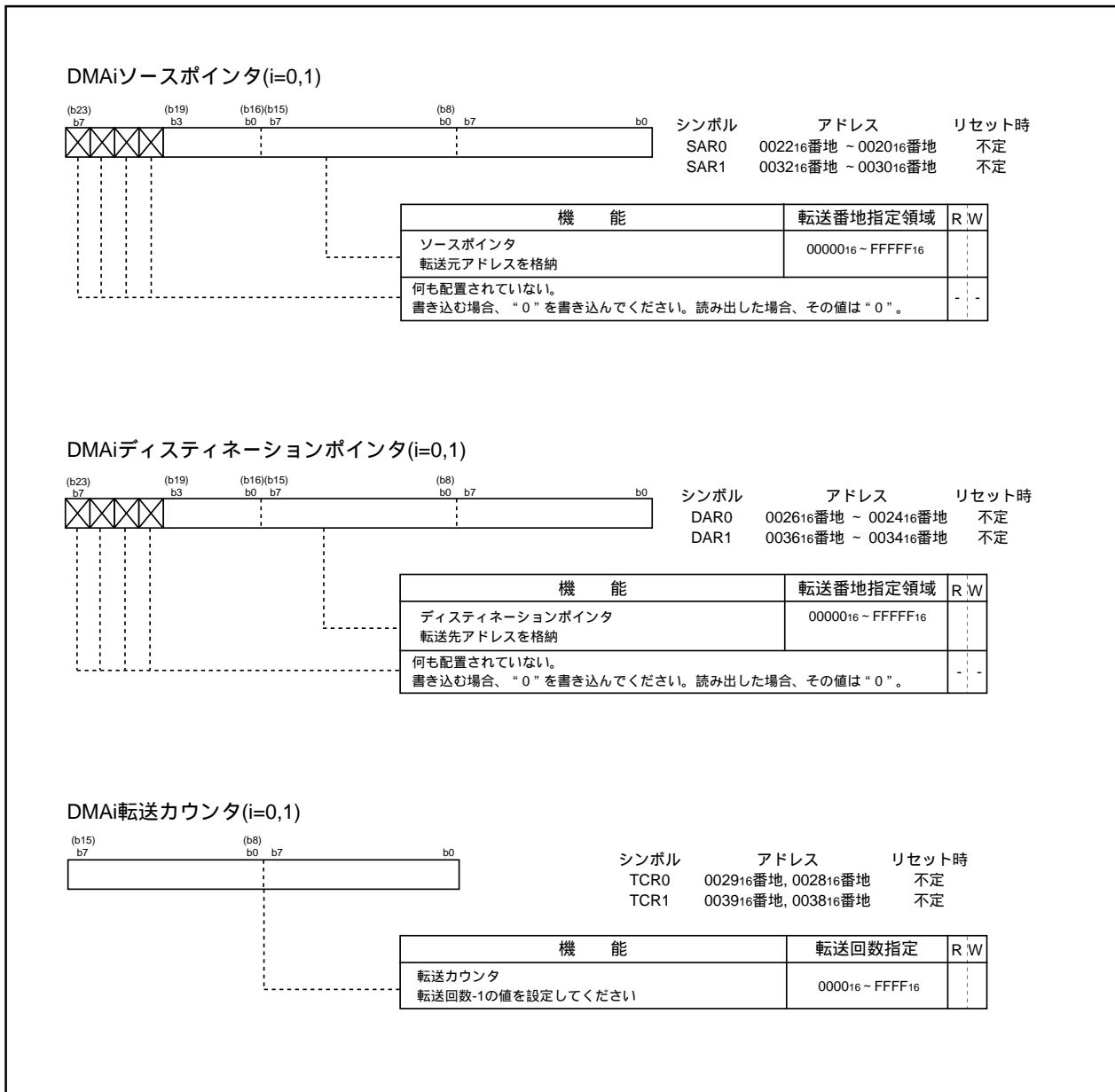
転送単位、データバス幅が共に16ビット幅で、転送元/転送先アドレスが奇数番地から始まる場合、ソースリードサイクル/ディスティネーションライトサイクルは、偶数番地から始まる場合に比べて1バスサイクル増えます。

ソフトウェアウエイトの影響

ソフトウェアウエイトが入るメモリ領域およびSFR領域をアクセスする場合、ソフトウェアウエイトの分だけ1バスサイクルに要するBCLKを基準としたサイクル数が増えます。

図1.12.5にソースリードについての転送サイクル例を示します。この図では、ディスティネーションライトサイクルを便宜上1サイクルとし、ソースリードについての条件別サイクル数を示しています。実際は、ソースリードサイクルと同様にディスティネーションライトサイクルも各条件の影響を受け、転送サイクルが変化します。転送サイクルを計算する場合、ディスティネーションライトサイクルおよびソースリードサイクルに各条件を適用してください。例えば の転送単位が16ビット幅でソースアドレスが奇数番地のときでは、ソースリードサイクルとディスティネーションライトサイクルは、それぞれに2バスサイクル必要となります。

DMAC

転送単位が16ビット幅でソースアドレスが偶数番地のとき

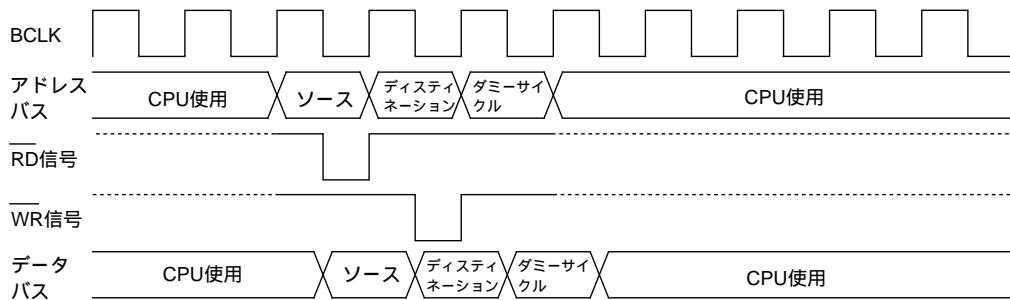

転送単位が16ビット幅でソースアドレスが奇数番地のとき

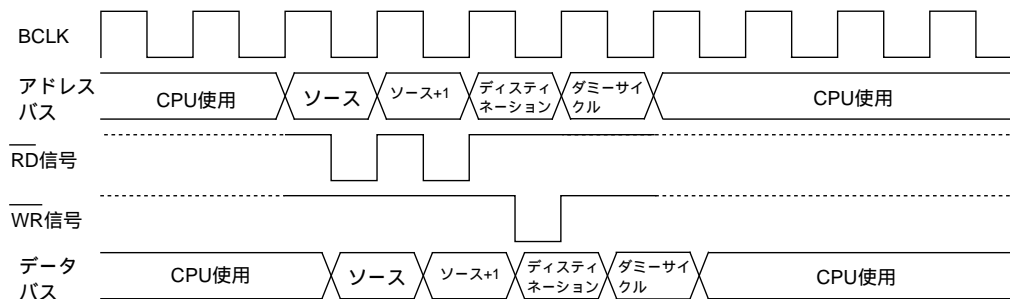

の条件でソースリードに1ウエイトが入ったとき

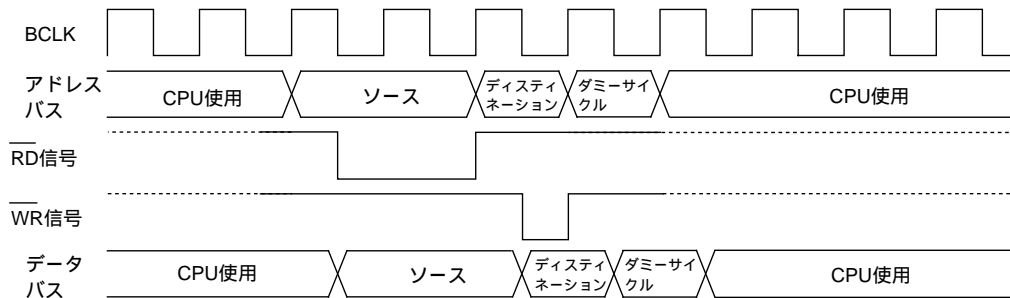

の条件でソースリードに1ウエイトが入ったとき

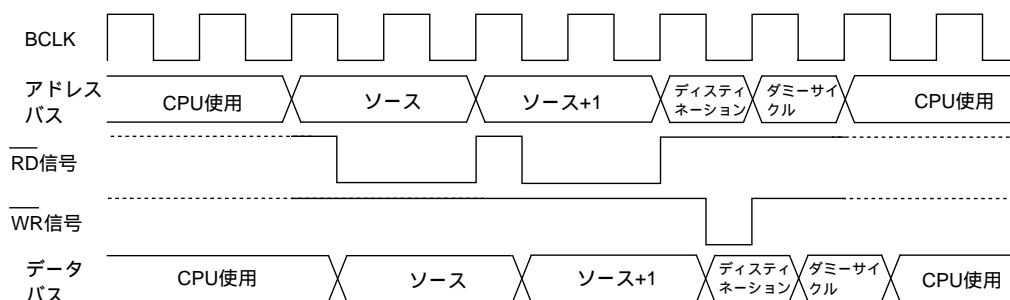

注1. ディステイネーションについても各条件で、ソースと同じタイミングの変化があります。

図1.12.5. ソースリードについての転送サイクル例

DMAC

(2) DMACの転送サイクル数

DMACの転送サイクル数は下記のとおり計算することができます。

転送の読み出しアドレス、書き込みアドレスは偶数、奇数のいずれの組み合わせも可能です。表1.12.2にDMAC転送サイクル数を示します。

$$1\text{転送単位の転送サイクル数} = \text{読み出しサイクル数} \times j + \text{書き込みサイクル数} \times k$$

表1.12.2. DMAC転送サイクル数

転送単位	バス幅	アクセス番地	シングルチップモード	
			読み出しサイクル数	書き込みサイクル数
8ビット転送 (DMBIT= " 1 ")	16ビット (BYTE= " L ")	偶 数	1	1
		奇 数	1	1
16ビット転送 (DMBIT= " 0 ")	16ビット (BYTE= " L ")	偶 数	1	1
		奇 数	2	2

係数j,k

内部領域		
内部ROM/RAM ウエイトなし	内部ROM/RAM ウエイトあり	SFR領域
1	2	2

DMA許可ビット

DMA許可ビットを“1”にすることにより、DMACはアクティブ状態となります。アクティブ状態にした直後のデータ転送開始時に、DMACは以下の動作を行います。

- (1) ソースポインタまたはディスティネーションポインタのうち順方向に指定された方のポインタの値を順方向アドレスポインタへリロードする
- (2) 転送カウンタリロードレジスタの値を転送カウンタへリロードする

したがって、アクティブ状態においてDMA許可ビットに“1”を上書きすると、上記動作を行いますので、DMACはその時点で再度、初期状態から動作します。

DMA要求ビット

DMACは、各チャネルごとにDMA要求要因からあらかじめ選択した要因をトリガとして、DMA転送の要求信号を発生させることができます。

DMA要求要因には、以下の要因があります。

- ・内蔵している周辺機能の割り込み要求信号を流用した要因、およびプログラムによるソフトウェアDMA要因(内部要因)
- ・外部の割り込み信号からの入力を利用した外部要因

DMA要求要因の選択については、DMAi要因選択レジスタの説明を参照してください。

DMA要求ビットは、DMACの状態に関係なく(DMA許可ビットが“1”でも“0”でも関係なく)、DMA転送の要求信号が発生すると“1”になります。また、データ転送が開始される直前に“0”になります。さらに、プログラムで“0”にすることはできますが“1”にすることはできません。

DMA要求要因選択ビットを変更することでDMA要求ビットは“1”になる場合があります。したがって、DMA要求要因選択ビットを変更した後は、必ずDMA要求ビットを“0”にしてください。

DMACがアクティブ状態であれば、すぐにデータ転送が開始されるので、プログラムでDMA要求ビットを読み出しても、ほとんどの場合“0”が読み出されます。DMACがアクティブ状態であることを判断するには、DMA許可ビットを読み出してください。

次に、DMA要求ビットが変化するタイミングについて説明します。

(1) 内部要因

ソフトウェアトリガによるDMA要求要因を除いて、内部要因によってDMA要求ビットが“1”になるタイミングは、各要因の割り込み制御レジスタの割り込み要求ビットが“1”になるタイミングと同じです。

内部要因によってDMA要求ビットが“0”になるタイミングは、データ転送が開始される直前です。

(2) 外部要因

$\overline{\text{INTi}}$ 端子(DMACチャネルによりiは異なります)からの入力エッジによって発生するDMA要求要因です。DMA要求要因選択ビットで外部要因として $\overline{\text{INTi}}$ 端子を選択すると、これらの端子からの入力にDMA転送の要求信号になります。

外部要因選択時にDMA要求ビットが“1”になるタイミングは、DMA要求要因選択ビットで指定された機能に応じた信号エッジに同期します(例えば、各 $\overline{\text{INTi}}$ 端子の入力信号の立ち下がりエッジに同期します)。

外部要因選択時にDMA要求ビットが“0”になるタイミングは、内部要因選択時と同様に、データ転送が開始される直前です。

DMAC

(3) チャンネルの優先順位とDMA転送タイミング

DMA転送の要求信号が同一サンプリングに入った場合(同一サンプリングサイクルとは、BCLKの立ち下がりエッジから次の立ち下がりエッジの一周期の間です)、各チャンネルのDMA要求ビットは同時に“1”になります。このとき各チャンネルがアクティブ状態であれば、DMA0が優先してデータ転送を開始します。DMA0がDMA転送を終了するとCPUにバス権をゆずります。CPUが1回のバスアクセスを終了すると、次にDMA1がデータ転送を開始し、DMA転送終了後、CPUにバス権を返します。

その動作説明図を図1.12.6に示します。



図1.12.6. 外部要因によるDMA転送例

タイマ

タイマ

タイマは、16ビットタイマを11本内蔵しています。11本のタイマは、持っている機能によってタイマA(5本)とタイマB(6本)の2種類に分類できます。すべてのタイマは、それぞれ独立して動作します。図1.13.1にタイマA、図1.13.2にタイマBの構成を示します。

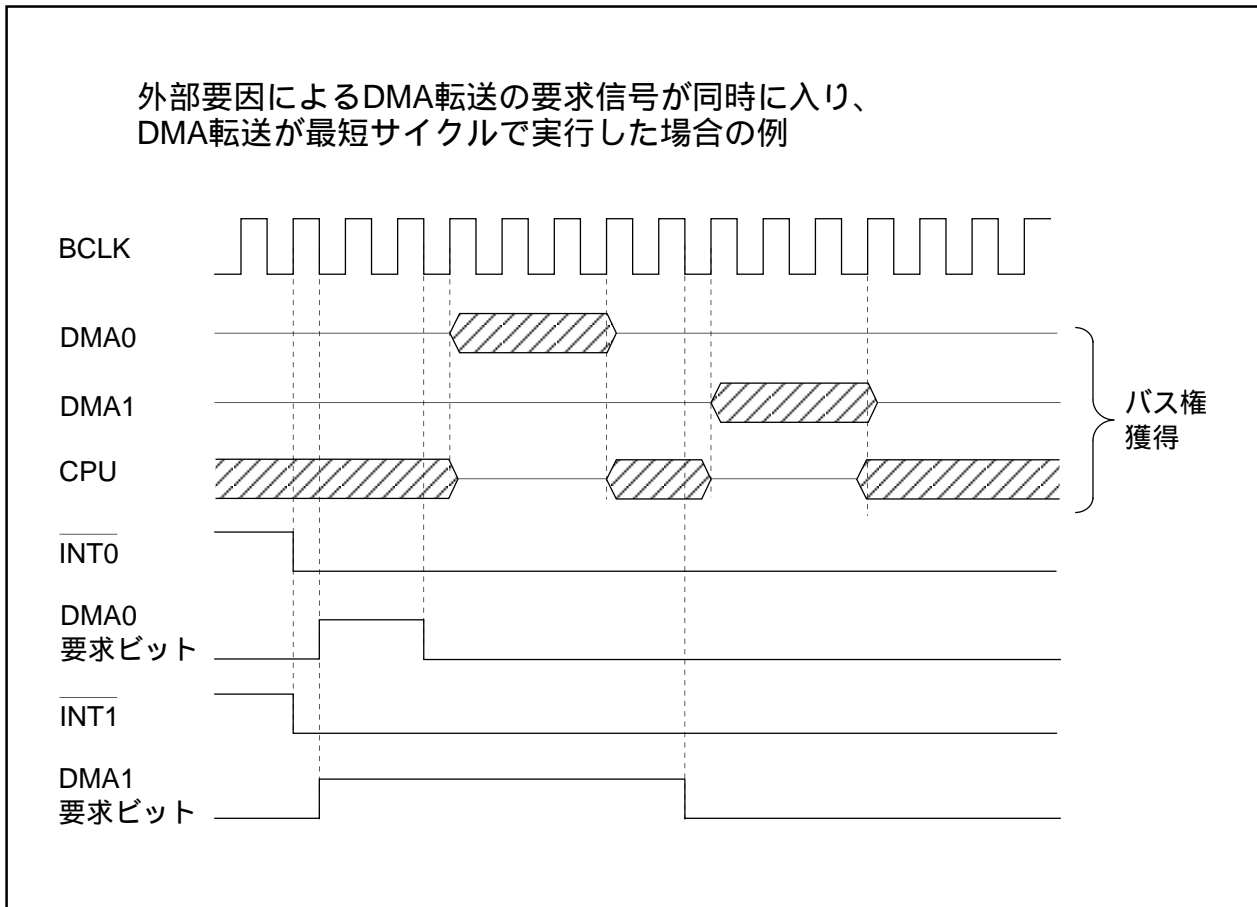

図1.13.1. タイマA構成

タイマ

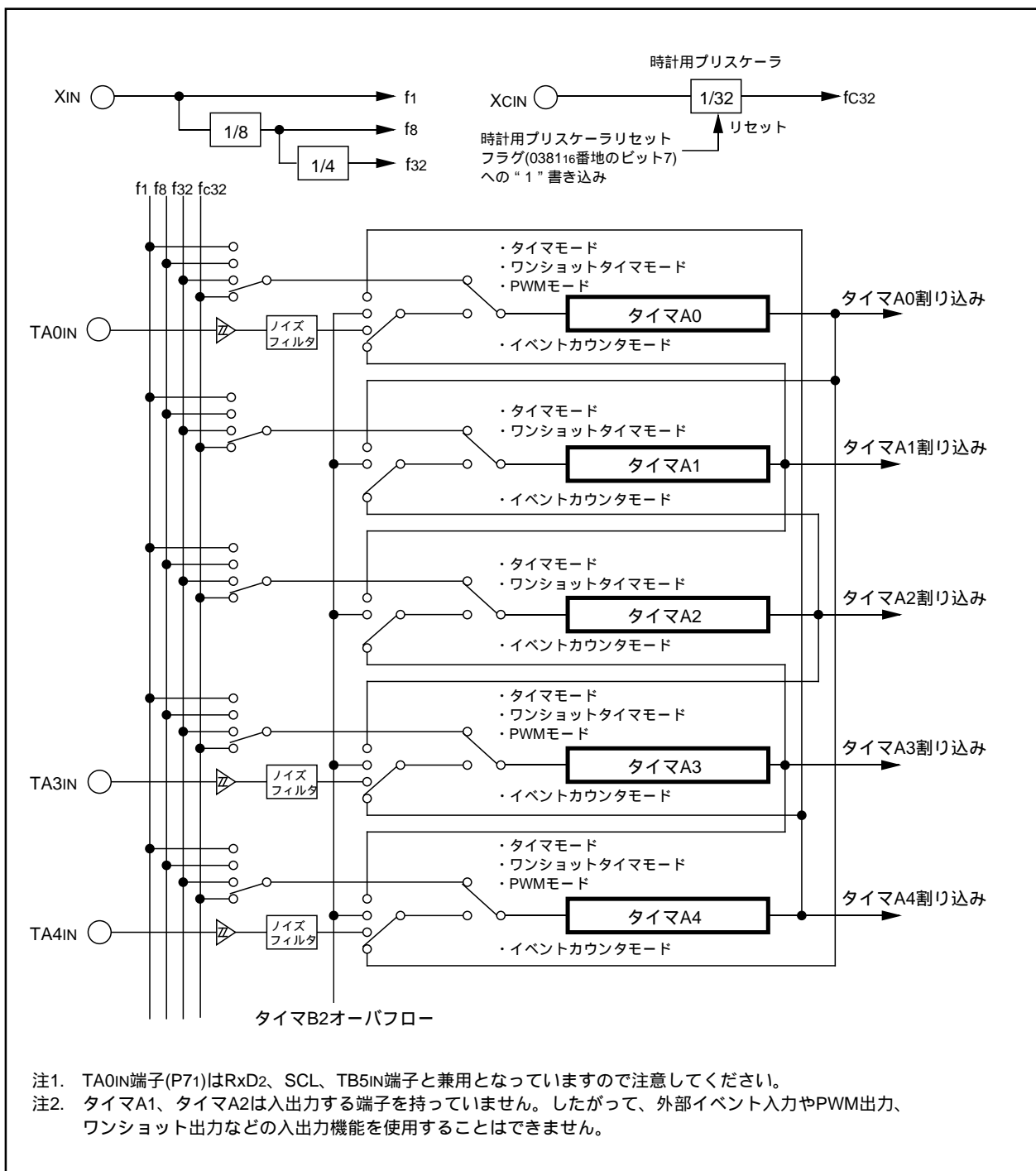

図1.13.2. タイマB構成

タイマA

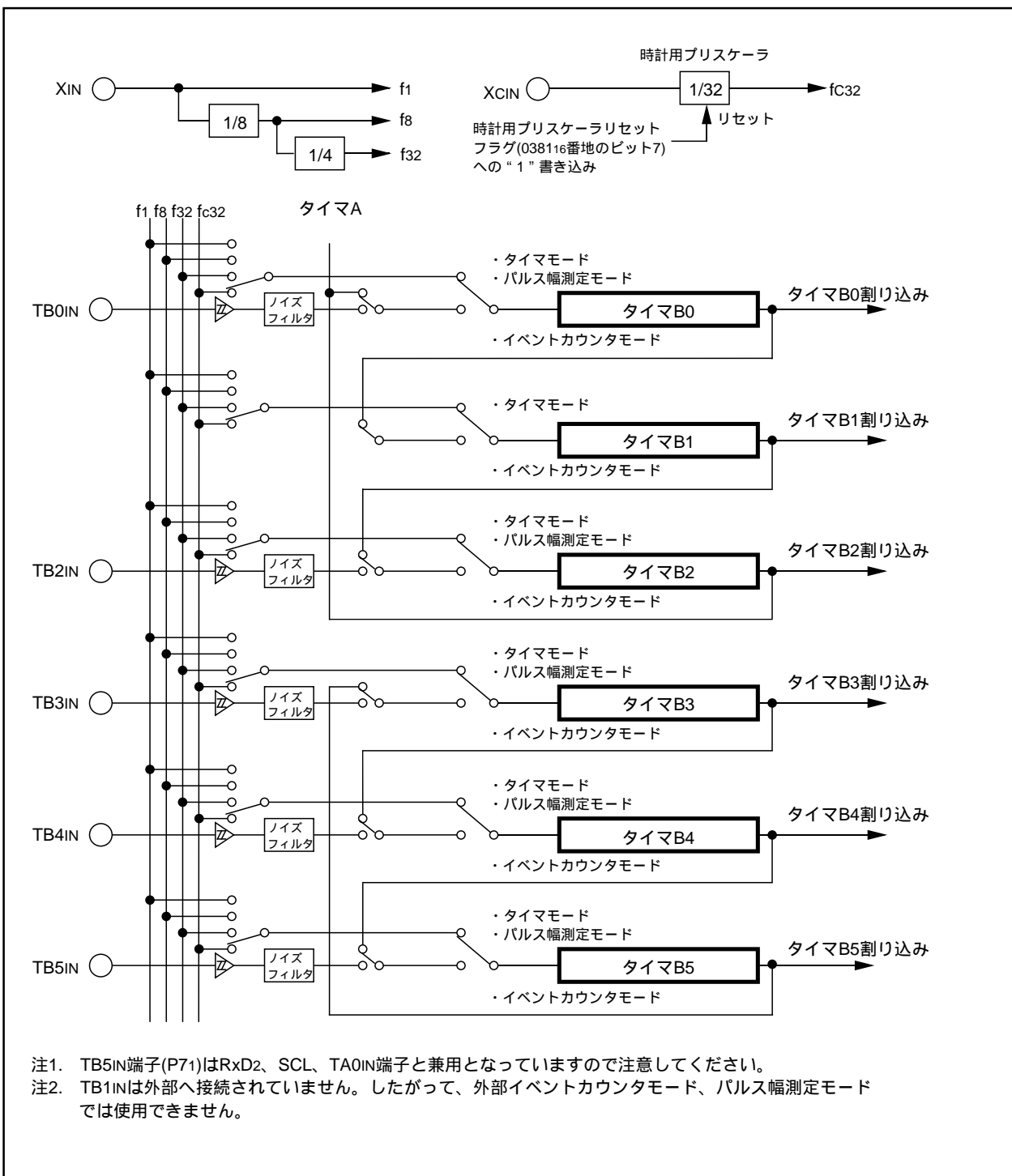

図1.13.5. タイマA関連レジスタ(2)

タイマA

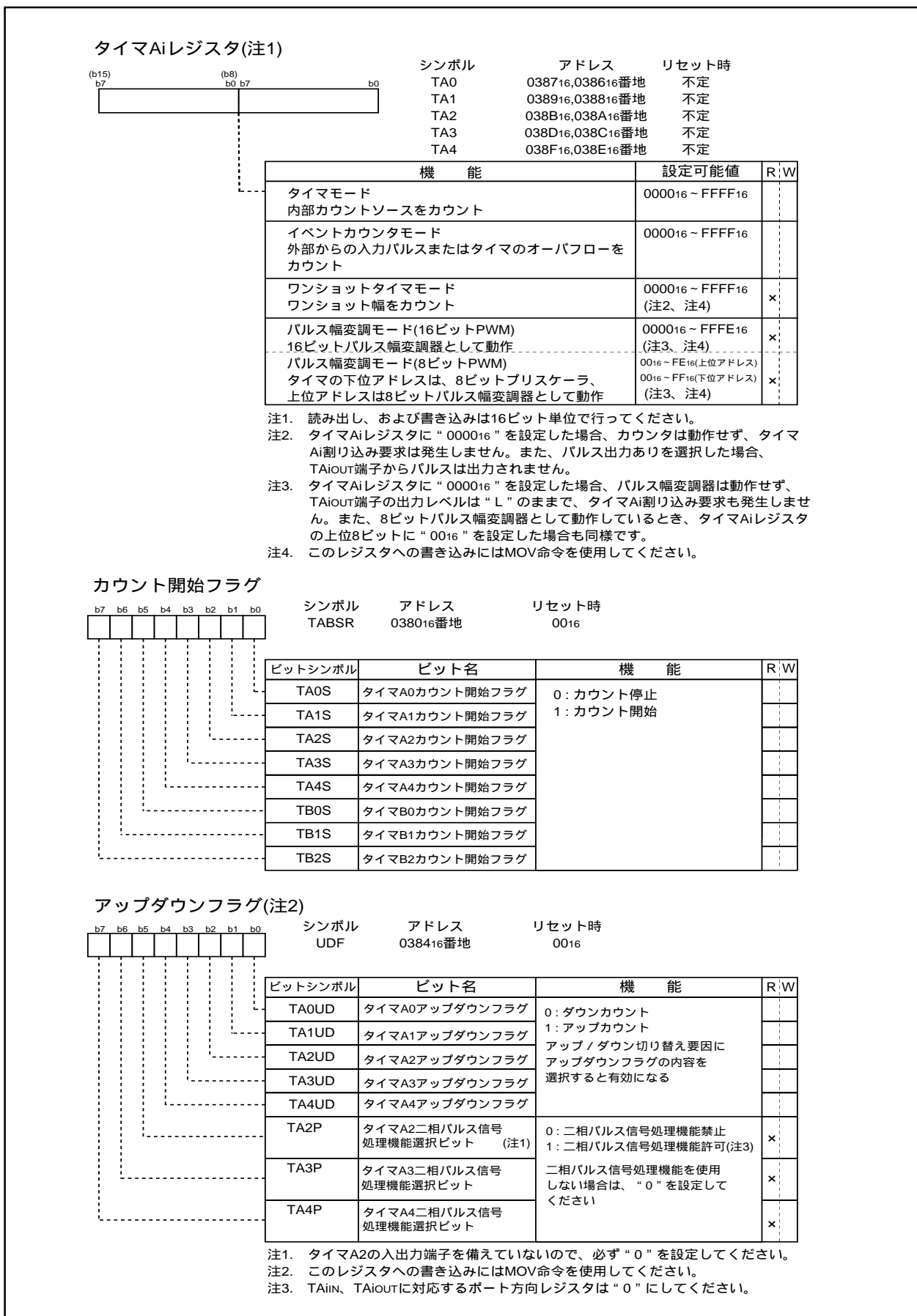

図1.13.6. タイマA関連レジスタ(3)

タイマA

(1) タイマモード

内部で生成されたカウントソースをカウントするモードです(表1.13.1)。図1.13.7にタイマモード時のタイマAiモードレジスタの構成を示します。

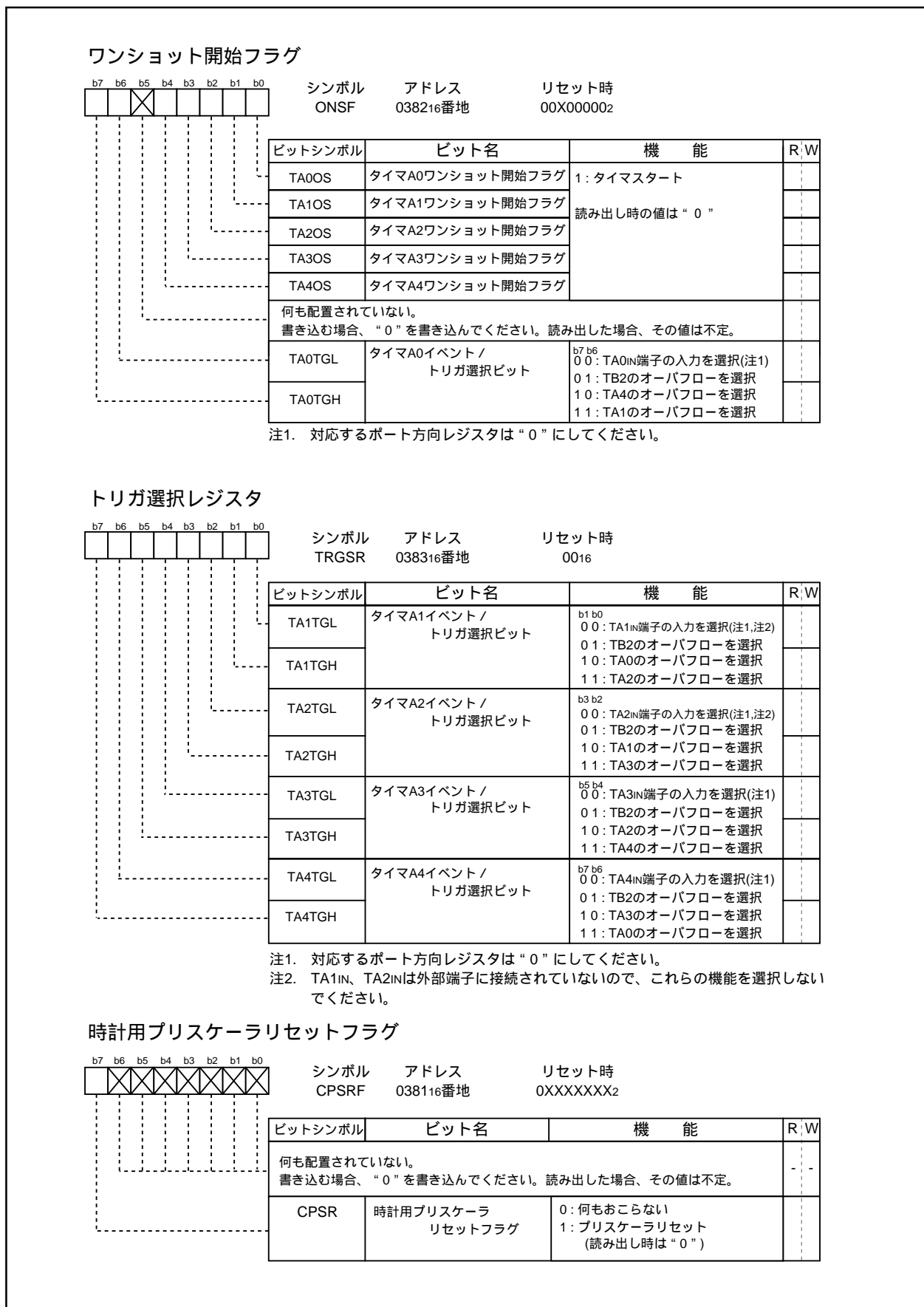
表1.13.1. タイマモードの仕様

項目	仕様
カウントソース	f1, f8, f32, fc32
カウント動作	ダウンカウント アンダフロー時リロードレジスタの内容をリロードしてカウントを継続
分周比	1/(n+1) n:設定値
カウント開始条件	カウント開始フラグへの“1”書き込み
カウント停止条件	カウント開始フラグへの“0”書き込み
割り込み要求発生タイミング	アンダフロー時
TAiIN端子機能	プログラマブル入出力ポート、またはゲート入力
TAiOUT端子機能	プログラマブル入出力ポート、またはパルス出力
タイマの読み出し	タイマAiレジスタを読み出すと、カウント値が読み出される
タイマの書き込み	カウント停止中 タイマAiレジスタに書き込むと、リロードレジスタおよびカウンタの両方に書き込まれる カウント中 タイマAiレジスタに書き込むとリロードレジスタにだけ書き込まれる(次のリロード時に転送)
選択機能	ゲート機能 TAiIN端子の入力信号によってカウント開始、停止が可能 パルス出力機能 アンダフローするごとにTAiOUT端子の極性が反転

注1. タイマA1、タイマA2は入出力端子(TAiIN、TAiOUT)がありません。

タイマAiモードレジスタ

b7	b6	b5	b4	b3	b2	b1	b0	シンボル	アドレス	リセット時
		0				0	0	TAiMR(i=0~4)	039616~039A16番地	0016

ビットシンボル	ビット名	機能	R/W
TMOD0	動作モード選択ビット	b1 b0 00: タイマモード	
TMOD1			
MR0	パルス出力機能選択ビット (注4)	0: パルス出力なし (TAiOUT端子は通常のポート端子) 1: パルス出力あり(注1) (TAiOUT端子はパルス出力端子)	
MR1			
MR2	ゲート機能選択ビット (注4)	b4 b3 0X(注2): ゲート機能なし (TAiIN端子は通常のポート端子) 10: TAiIN端子が“L”レベルの期間 だけカウントを行う(注3) 11: TAiIN端子が“H”レベルの期間 だけカウントを行う(注3)	
MR3			
TCK0	カウントソース選択ビット	b7 b6 00: f1 01: f8 10: f32 11: fc32	
TCK1			

注1. 対応するポートレジスタおよびポート方向レジスタの設定値は無効です。
注2. “0”または“1”いずれでも可。
注3. 対応するポート方向レジスタは“0”にしてください。
注4. タイマA1,A2モードレジスタでは、これらのビットは“0”にしてください。

図1.13.7. タイマモード時のタイマAiモードレジスタの構成

タイマA

(2) イベントカウンタモード

外部信号または内部タイマのオーバフローをカウントするモードです。タイマA0、A1は、一相の外部信号をカウントできます。タイマA2、A3、A4は、一相の外部信号と二相の外部信号をカウントできます。一相の外部信号をカウントする場合の仕様を表1.13.2に、タイマAiモードレジスタの構成を図1.13.8に示します。二相の外部信号をカウントする場合の仕様を表1.13.3に、タイマAiモードレジスタの構成を図1.13.9に示します。

表1.13.2. イベントカウンタモードの仕様(二相パルス信号処理を使用しない場合)

項目	仕様
カウントソース	TAiIN端子に入力された外部信号(ソフトウェアにて有効エッジを選択可能) TB2のオーバフロー、TAjのオーバフロー
カウント動作	アップカウントまたはダウンカウントを、外部信号またはソフトウェアで選択可能 オーバフローまたはアンダフロー時は、リロードレジスタの内容をリロードしてカウントを継続(注1)
分周比	アップカウント時 $1/(FFFF_{16} - n + 1)$ ダウンカウント時 $1/(n + 1)$ n:設定値
カウント開始条件	カウント開始フラグへの“1”書き込み
カウント停止条件	カウント開始フラグへの“0”書き込み
割り込み要求発生タイミング	オーバフロー時、およびアンダフロー時
TAiIN端子機能	プログラマブル入出力ポート、またはカウントソース入力
TAiOUT端子機能	プログラマブル入出力ポート、パルス出力、またはアップカウント/ダウンカウント切り替え入力
タイマの読み出し	タイマAiレジスタを読み出すと、カウント値が読み出される
タイマの書き込み	カウント停止中 タイマAiレジスタに書き込むと、リロードレジスタおよびカウンタの両方に書き込まれる カウント中 タイマAiレジスタに書き込むとリロードレジスタにだけ書き込まれる(次のリロード時に転送)
選択機能	フリーランカウント機能 オーバフローまたはアンダフローが発生してもリロードレジスタからリロードしない パルス出力機能 オーバフローまたはアンダフローするごとにTAiOUT端子の極性が反転

注1. フリーラン機能選択時は除きます。

注2. タイマA1、タイマA2は入出力端子(TAiIN、TAiOUT)がありません。



図1.13.8. イベントカウンタモード時のタイマAiモードレジスタの構成

タイマA

表1.13.3. イベントカウンタモードの仕様(タイマA2、A3、A4で二相パルス信号処理を使用する場合)

項目	仕様
カウントソース	TAiIN、TAiOUT端子に入力された二相パルス信号
カウント動作	アップカウントまたはダウンカウントを、二相パルス信号によって切り替え可 オーバフローまたはアンダフロー時は、リロードレジスタの内容をリロードしてカウントを継続(注1)
分周比	アップカウント時 $1/(FFFF_{16} - n + 1)$ ダウンカウント時 $1/(n + 1)$ n:設定値
カウント開始条件	カウント開始フラグへの“1”書き込み
カウント停止条件	カウント開始フラグへの“0”書き込み
割り込み要求発生タイミング	オーバフロー時、およびアンダフロー時
TAiIN端子機能	二相パルス入力 (TAiIN端子に対応するポート方向レジスタは“0”にする)
TAiOUT端子機能	二相パルス入力 (TAiOUT端子に対応するポート方向レジスタは“0”にする)
タイマの読み出し	タイマA2、A3、A4レジスタを読み出すと、カウント値が読み出される
タイマの書き込み	カウント停止中 タイマA2、A3、A4レジスタに書き込むと、リロードレジスタおよびカウンタの両方に書き込まれる カウント中 タイマA2、A3、A4レジスタに書き込むとリロードレジスタにだけ書き込まれる(次のリロード時に転送)
選択機能(注3)	<p>通常処理動作(タイマA2、タイマA3)</p> <p>TAiOUT端子の入力信号が“H”レベルの期間TAiIN端子の立ち上がりをアップカウントし立ち下がりをダウンカウントします。</p>  <p>4通倍処理動作(タイマA3、タイマA4)</p> <p>TAiOUT端子の入力信号が“H”レベルの期間にTAiIN端子が立ち上がる位相関係の場合、TAiOUT、TAiIN端子の立ち上がり、立ち下がりをアップカウントします。TAiOUT端子の入力信号が“H”レベルの期間にTAiIN端子が立ち下がる位相関係の場合、TAiOUT、TAiIN端子の立ち上がり、立ち下がりをダウンカウントします。</p> 

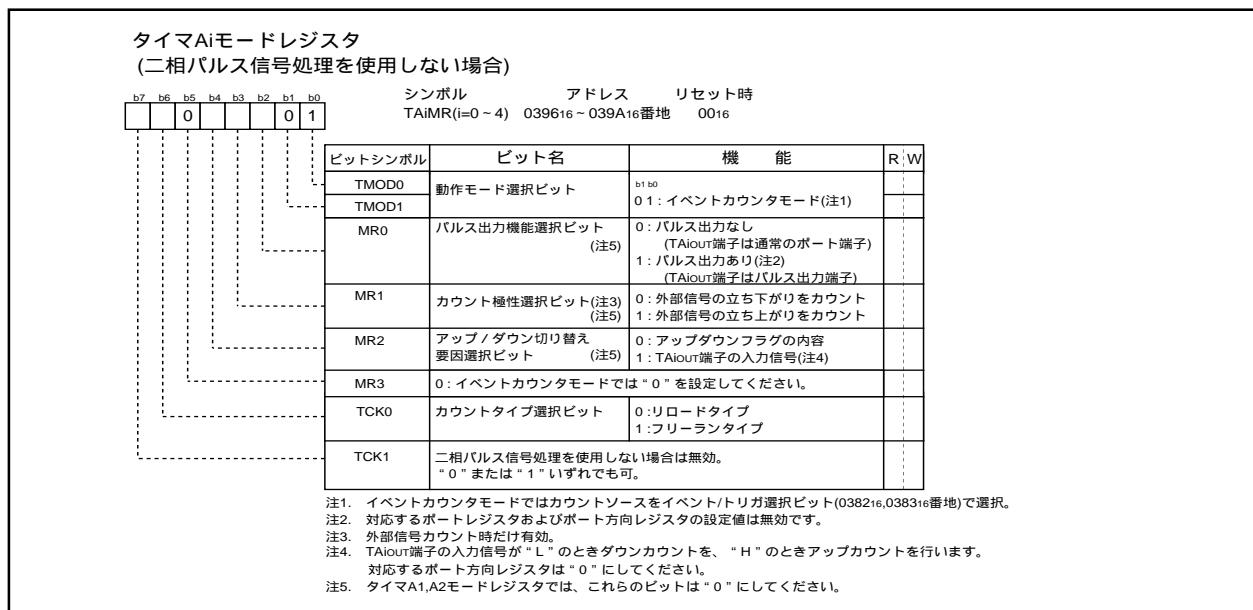
注1. フリーラン機能選択時は除く。

注2. タイマA2は入出力端子(TA2IN、TA2OUT)がありません。

注3. タイマA3だけ選択できます。タイマA2は通常処理動作に、タイマA4は4通倍処理動作に固定です。

タイマA



図1.13.9. イベントカウンタモード時のタイマAiモードレジスタの構成

タイマA

(3) ワンショットタイマモード

1度だけタイマを動作するモードです(表1.13.4)。トリガが発生するとその時点から任意の期間、タイマが動作します。図1.13.10にワンショットタイマモード時のタイマAiモードレジスタの構成を示します。

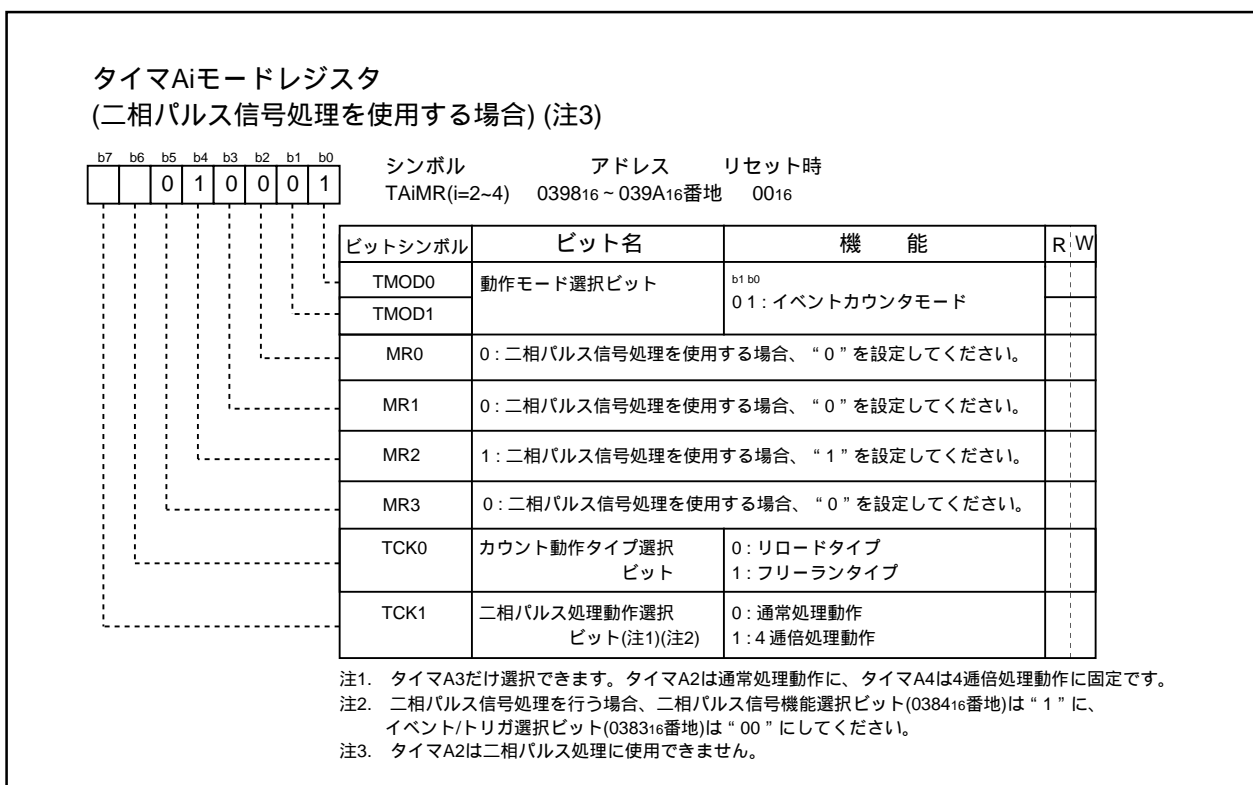
表1.13.4. ワンショットタイマモードの仕様

項目	仕様
カウントソース	f1, f8, f32, fC32
カウント動作	ダウンカウント カウントの値が0000 ₁₆ になるタイミングでリロードしてカウントを停止 カウント中にトリガが発生した場合、リロードしてカウントを継続
分周比	1/n n:設定値
カウント開始条件	外部トリガ入力 タイマのオーバフロー ワンショット開始フラグへの“1”書き込み
カウント停止条件	カウントの値が0000 ₁₆ になりリロードした後 カウント開始フラグへの“0”書き込み
割り込み要求発生タイミング	カウントの値が0000 ₁₆ になるタイミング
TAiIN端子機能	プログラマブル入出力ポート、またはトリガ入力
TAiOUT端子機能	プログラマブル入出力ポート、またはパルス出力
タイマの読み出し	タイマAiレジスタを読み出すと、不定値が読み出される
タイマの書き込み	カウント停止中 タイマAiレジスタに書き込むと、リロードレジスタおよびカウンタの両方に書き込まれる カウント中 タイマAiレジスタに書き込むとリロードレジスタにだけ書き込まれる(次のリロード時に転送)

注1. タイマA1、タイマA2は入出力端子(TAiIN、TAiOUT)がありません。



図1.13.10. ワンショットタイマモード時のタイマAiモードレジスタの構成

タイマA

(4) パルス幅変調モード

任意の幅のパルスを連続して出力するモードです(表1.13.5)。このモードでは、カウンタは、16ビットパルス幅変調器、8ビットパルス幅変調器のいずれかのパルス幅変調器として動作します。タイマA1、タイマA2は出力端子を持っていないので、この機能は使用できません。図1.13.11にパルス幅変調モード時のタイマAiモードレジスタの構成、図1.13.12に16ビットパルス幅変調器の動作例、および図1.13.13に8ビットパルス幅変調器の動作例を示します。

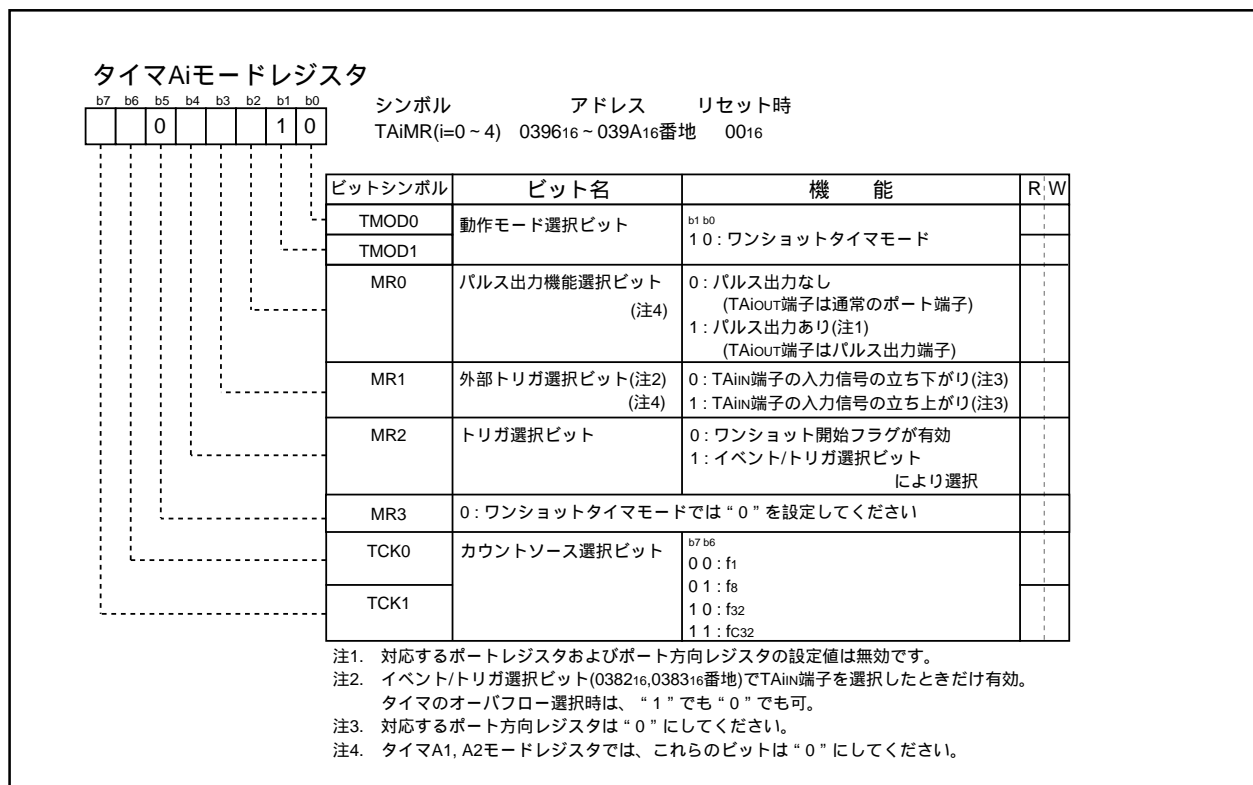
表1.13.5. パルス幅変調モードの仕様

項目	仕様
カウントソース	f1, f8, f32, fC32
カウント動作	ダウンカウント(8ビット、または16ビットパルス幅変調器として動作) PWMパルスの立ち上がりでリロードしてカウントを継続 カウント中にトリガが発生した場合、カウントに影響しない
16ビットPWM	“H”レベル幅 n / fi n:設定値 周期 (2 ¹⁶ - 1) / fi固定
8ビットPWM	“H”レベル幅 n x (m+1) / fi n:タイマAiレジスタの上位アドレスの設定値 周期 (2 ⁸ - 1) x (m+1) / fi m:タイマAiレジスタの下位アドレスの設定値
カウント開始条件	外部トリガ入力 タイマのオーバフロー カウント開始フラグへの“1”書き込み
カウント停止条件	カウント開始フラグへの“0”書き込み
割り込み要求発生タイミング	PWMパルスの立ち下がり時
TAiIN端子機能	プログラマブル入出力ポート、またはトリガ入力
TAiOUT端子機能	パルス出力
タイマの読み出し	タイマAiレジスタを読み出すと、不定値が読み出される
タイマの書き込み	カウント停止中 タイマAiレジスタに書き込むと、リロードレジスタおよびカウンタの両方に書き込まれる カウント中 タイマAiレジスタに書き込むとリロードレジスタにだけ書き込まれる(次のリロード時に転送)

注1. タイマA1、タイマA2は入出力端子(TAiIN、TAiOUT)がありません。



図1.13.11. パルス幅変調モード時のタイマAiモードレジスタの構成

タイマA



図1.13.12. 16ビットパルス幅変調器の動作例



図1.13.13. 8ビットパルス幅変調器の動作例

タイマB

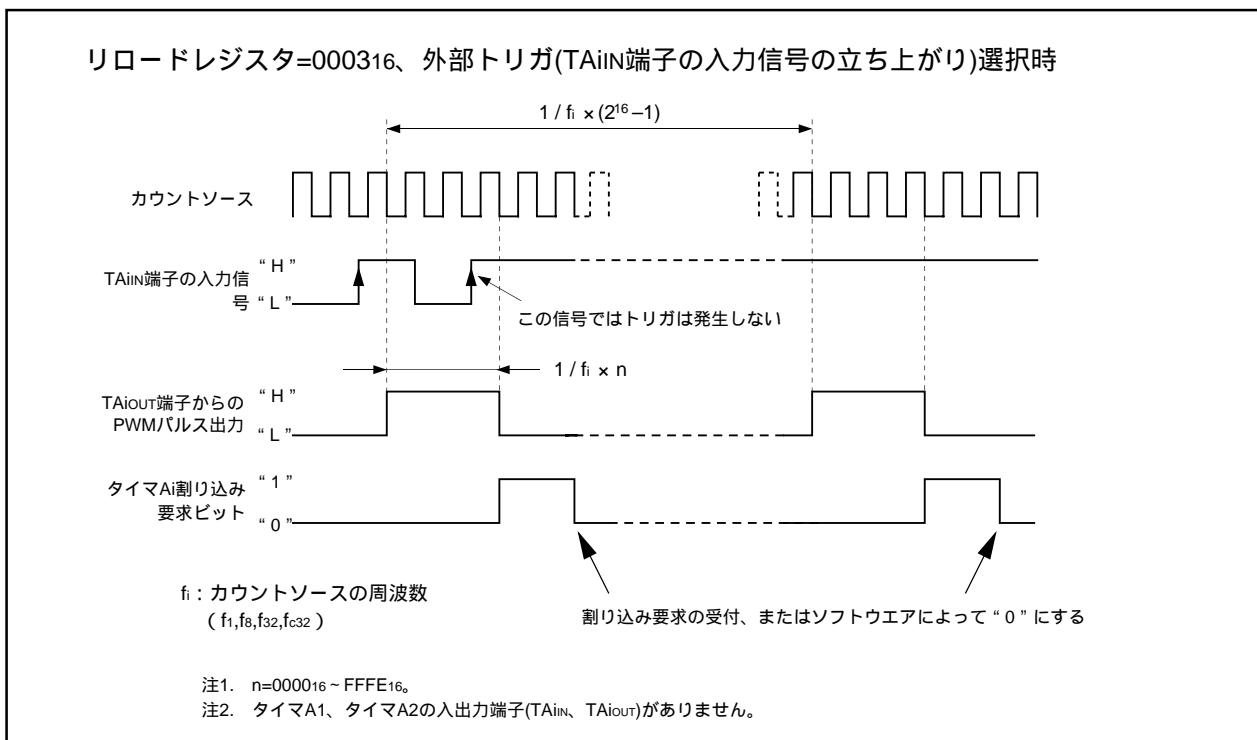

図1.13.16. タイマB関連レジスタ(2)

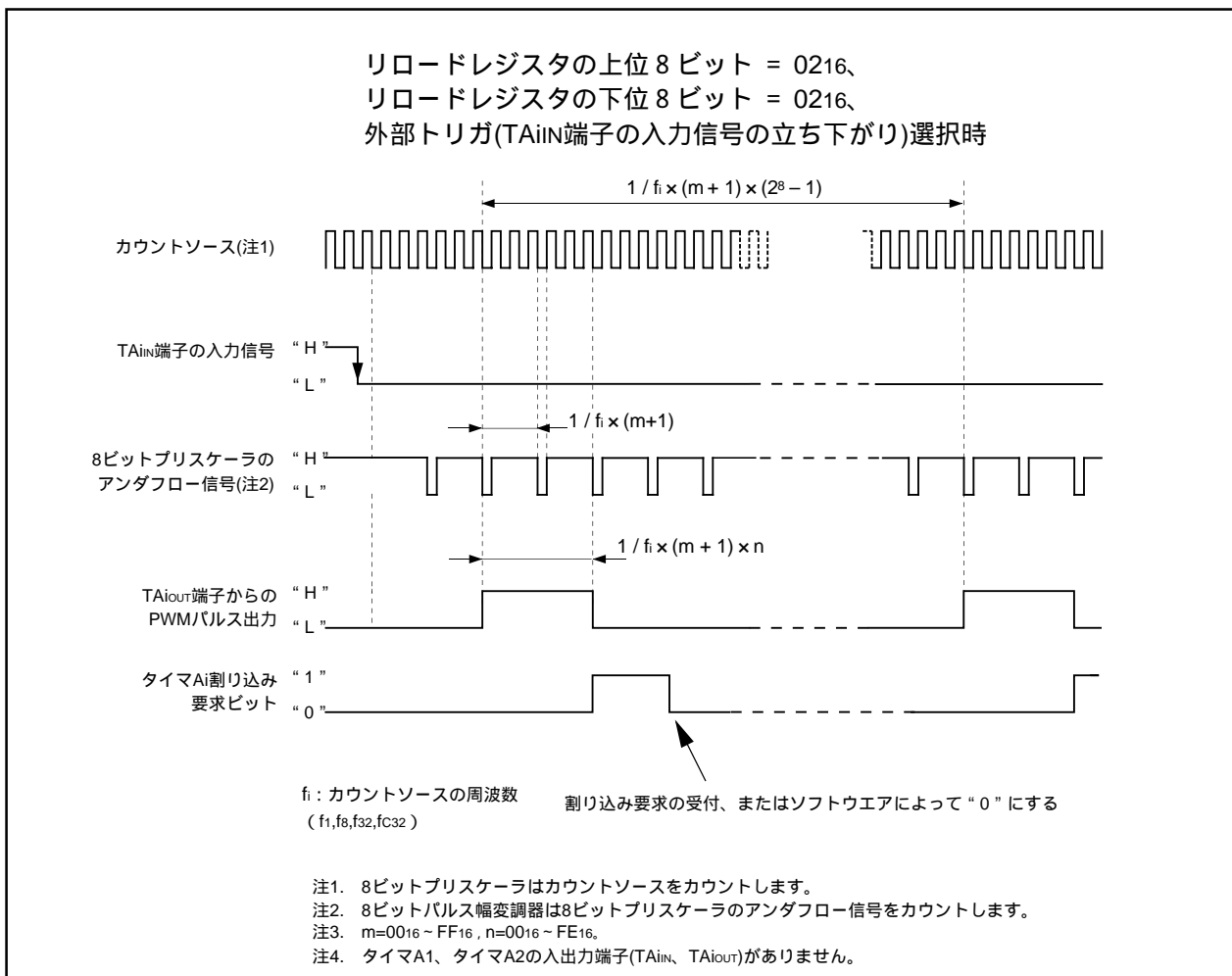
タイマB

(1) タイマモード

内部で生成されたカウントソースをカウントするモードです(表1.13.6)。図1.13.17にタイマモード時のタイマBiモードレジスタの構成を示します。

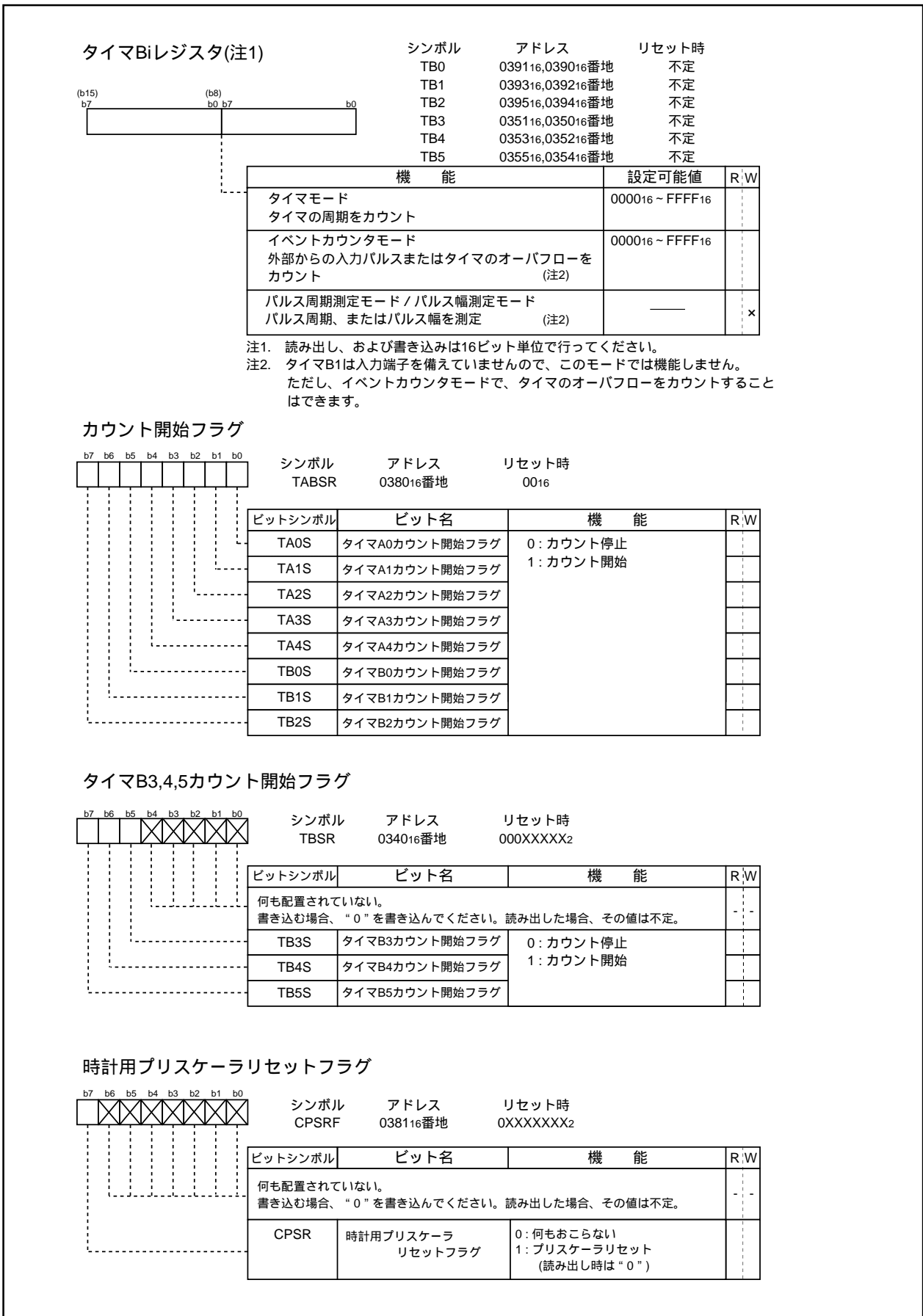
表1.13.6. タイマモードの仕様

項目	仕様
カウントソース	f1, f8, f32, fC32
カウント動作	ダウンカウント アンダフロー時リロードレジスタの内容をリロードしてカウントを継続
分周比	1/(n+1) n:設定値
カウント開始条件	カウント開始フラグへの“1”書き込み
カウント停止条件	カウント開始フラグへの“0”書き込み
割り込み要求発生タイミング	アンダフロー時
TBiIN端子機能	プログラマブル入出力ポート
タイマの読み出し	タイマBiレジスタを読み出すと、カウント値が読み出される
タイマの書き込み	カウント停止中 タイマBiレジスタに書き込むと、リロードレジスタおよびカウンタの両方に書き込まれる カウント中 タイマBiレジスタに書き込むとリロードレジスタにだけ書き込まれる(次のリロード時に転送)

注1. タイマB1の入力端子(TB1IN)を備えていませんのでタイマB1は内部タイマとしてだけ動作します。



図1.13.17. タイマモード時のタイマBiモードレジスタの構成

タイマB

(2) イベントカウンタモード

外部信号または内部タイマのオーバフローをカウントするモードです(表1.13.7)。ただし、タイマB1は入力端子を備えていませんので、タイマB1は内部タイマとしてだけ動作します。タイマBiレジスタの構成を図1.13.18に示します。

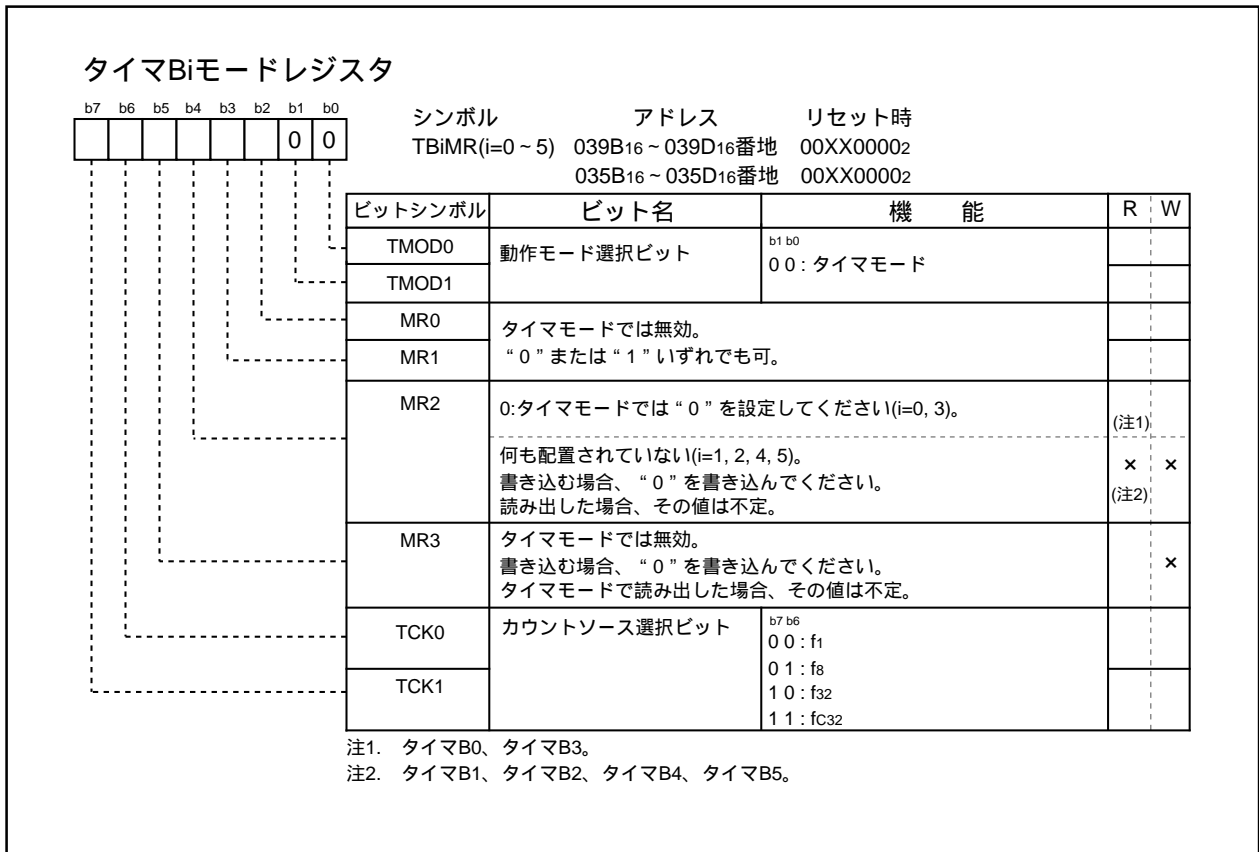
表1.13.7. イベントカウンタモードの仕様

項目	仕様
カウントソース	TBiIN端子に入力された外部信号 カウントソースの有効エッジには立ち上がり、立ち下がり、または立ち下がりおよび立ち上りをソフトウェアによって選択可
カウント動作	ダウンカウント アンダフロー時は、リロードレジスタの内容をリロードしてカウントを継続
分周比	1/(n+1) n:設定値
カウント開始条件	カウント開始フラグへの“1”書き込み
カウント停止条件	カウント開始フラグへの“0”書き込み
割り込み要求発生タイミング	アンダフロー時
TBiIN端子機能	カウントソース入力
タイマの読み出し	タイマBiレジスタを読み出すと、カウント値が読み出される
タイマの書き込み	カウント停止中 タイマBiレジスタに書き込むと、リロードレジスタおよびカウンタの両方に書き込まれる カウント中 タイマBiレジスタに書き込むとリロードレジスタにだけ書き込まれる(次のリロード時に転送)

注1. タイマB1の入力端子(TB1IN)を備えていませんのでタイマB1は内部タイマとしてだけ動作します。



図1.13.18. イベントカウンタモード時のタイマBiモードレジスタの構成

タイマB

(3) パルス周期測定 / パルス幅測定モード

外部信号のパルス周期、またはパルス幅を測定するモードです(表1.13.8)。ただし、タイマB1は入力端子を備えていませんので、この機能は使用できません。図1.13.19にパルス周期測定 / パルス幅測定モード時のタイマBiモードレジスタの構成、図1.13.20にパルス周期測定時の動作図、および図1.13.21にパルス幅測定時の動作図を示します。

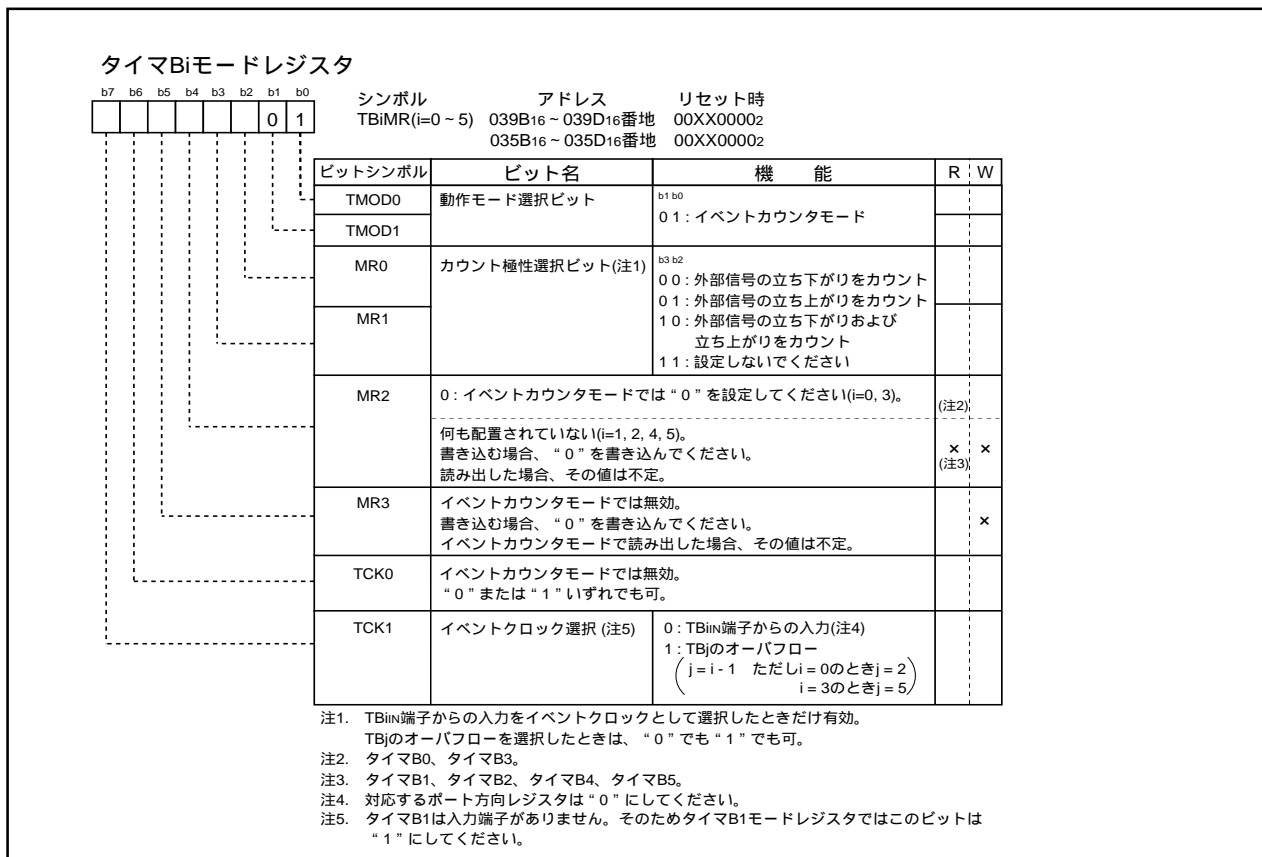
表1.13.8. パルス周期測定 / パルス幅測定モードの仕様

項目	仕様
カウントソース	f1, f8, f32, fC32
カウント動作	アップカウント 測定パルスの有効エッジで、リロードレジスタにカウンタの値を転送し、カウンタの値を“0000 ₁₆ ”にしてカウントを継続
カウント開始条件	カウント開始フラグへの“1”書き込み
カウント停止条件	カウント開始フラグへの“0”書き込み
割り込み要求発生タイミング	測定パルスの有効エッジ入力時(注1) オーバフロー時(同時にタイマBiオーバフローフラグが“1”になります。カウント開始フラグが“1”の状態、タイマBiオーバフローフラグが“1”になった後の次のカウントソースのカウントタイミング以降に、タイマBiモードレジスタに書き込みを行うと、タイマBiオーバフローフラグは“0”になります)
TBiIN端子機能	測定パルス入力
タイマの読み出し	タイマBiレジスタを読み出すと、リロードレジスタの内容(測定結果)が読み出される(注2)
タイマの書き込み	不可

注1. カウント開始後1回目の有効エッジ入力時は、割り込み要求は発生しません。

注2. カウント開始後2回目の有効エッジ入力までは、タイマBiレジスタからの読み出し値は不定です。

タイマBiモードレジスタ		シンボル	アドレス	リセット時	
		TBiMR(i=0~5)	039B ₁₆ ~ 039D ₁₆ 番地 035B ₁₆ ~ 035D ₁₆ 番地	00XX0000 ₂ 00XX0000 ₂	
ビットシンボル	ビット名	機能		R	W
TMOD0	動作モード選択ビット	b1 b0 1 0 : パルス周期測定 / パルス幅測定モード (注4)			
MR0	測定モード選択ビット	b3 b2 0 0 : パルス周期測定 (測定パルスの立ち下がり - 立ち上がり間)			
MR1		0 1 : パルス周期測定 (測定パルスの立ち上がり - 立ち上がり間) 1 0 : パルス幅測定 (測定パルスの立ち下がり - 立ち上がり間、および立ち上がり - 立ち下がり間) 1 1 : 設定しないでください			
MR2	0:パルス周期測定/パルス幅測定モードでは“0”を設定してください(i=0, 3)。 何も配置されていない(i=1, 2, 4, 5)。 書き込む場合、“0”を書き込んでください。読み出した場合、その値は不定。			(注2)	×
MR3	タイマBiオーバフローフラグ(注1)	0 : オーバフローなし 1 : オーバフローあり			×
TCK0	カウントソース選択ビット	b7 b6 0 0 : f1 0 1 : f8			
TCK1		1 0 : f32 1 1 : fC32			

注1. リセット時は不定です。カウント開始フラグが“1”の状態、タイマBiオーバフローフラグが“1”になった後の次のカウントソースのカウントタイミング以降に、タイマBiモードレジスタに書き込みを行うと、タイマBiオーバフローフラグは“0”になります。このフラグをソフトウェアで“1”にすることはできません。

注2. タイマB0、タイマB3。

注3. タイマB1、タイマB2、タイマB4、タイマB5。

注4. タイマB1は入力端子がありません。そのため、タイマB1モードレジスタではこのモードを設定しないでください。

図1.13.19. パルス周期測定 / パルス幅測定モード時のタイマBiモードレジスタの構成

タイマB



図1.13.20. パルス周期測定時の動作図



図1.13.21. パルス幅測定時の動作図

シリアルI/O

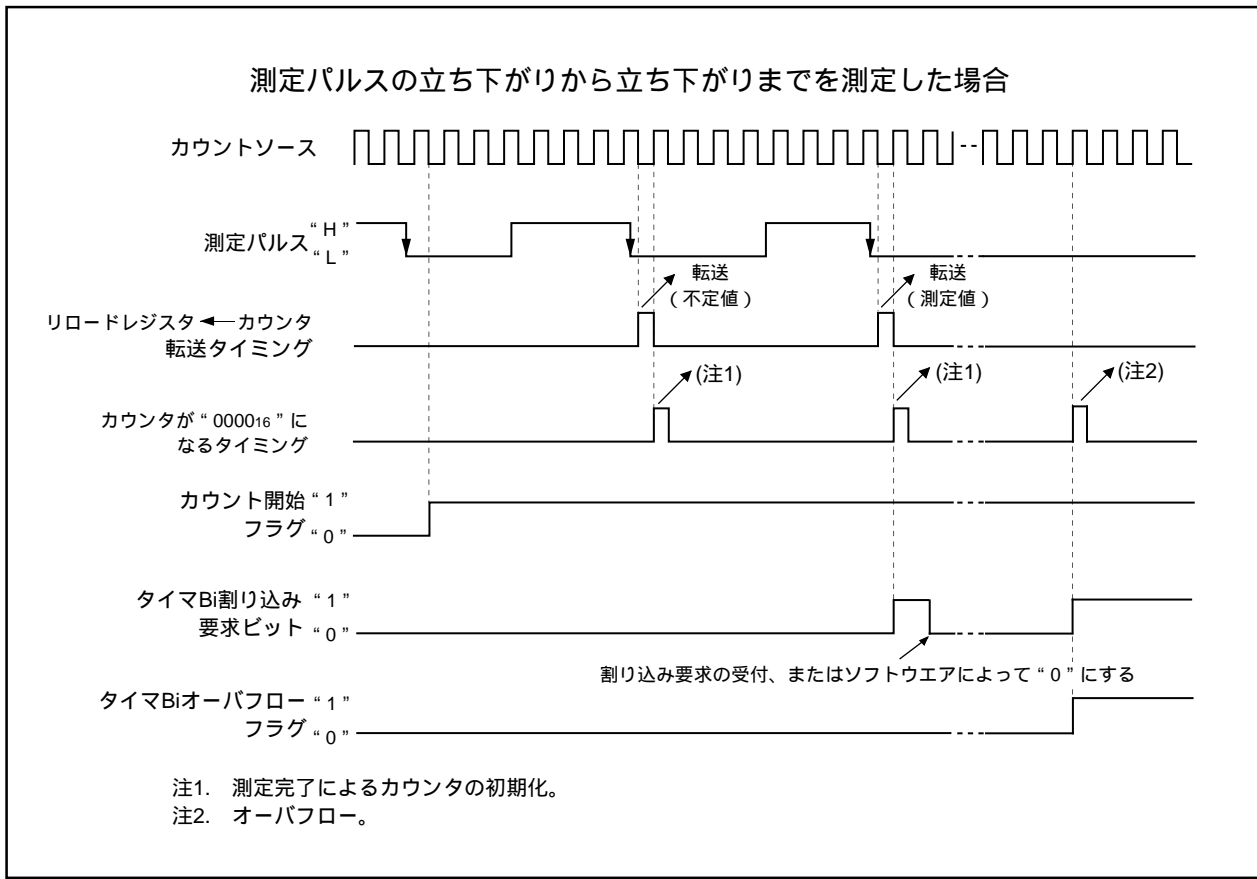
シリアルI/O

シリアルI/Oは、UART0、UART1、UART2およびS I/O3, 4の5チャンネルで構成しています。
次にそれぞれについて説明します。

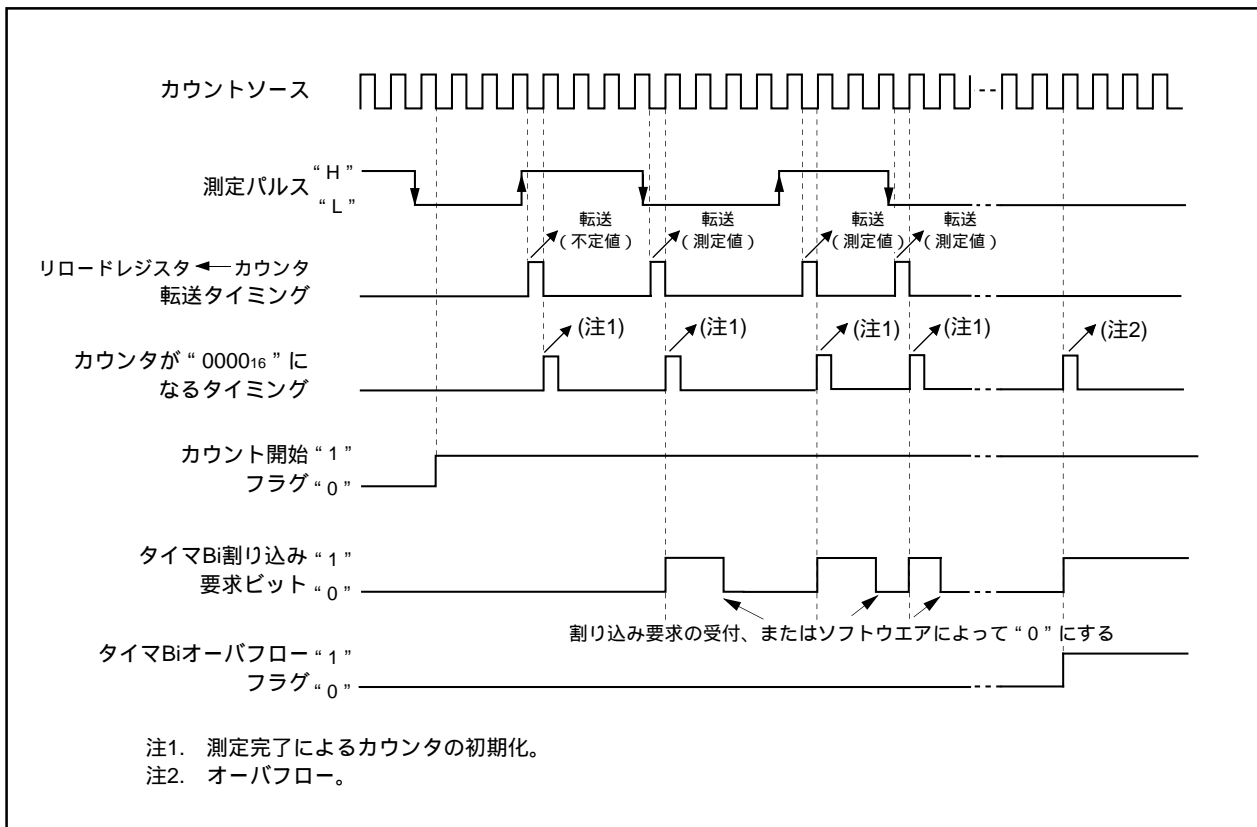
UART0 ~ 2

UART0 ~ UART2はそれぞれ専用の転送クロック発生用タイマを持ち、独立して動作します。

図1.14.1にUARTi(i=0 ~ 2)のブロック図を、図1.14.2、図1.14.3に送受信部のブロック図を示します。

UARTi(i=0 ~ 2)は、クロック同期形シリアルI/Oモード、クロック非同期形シリアルI/Oモード(UARTモード)の2種類のモードを持ちます。クロック同期形シリアルI/Oとして使用するか、クロック非同期形シリアルI/Oとして使用するかは、シリアルI/Oモード選択ビット(03A0₁₆、03A8₁₆、0378₁₆番地のビット0 ~ ビット2)の内容で選択します。

UART0 ~ UART2は、一部の機能が異なることを除いてほぼ同一の機能を持ちます。特に、UART2は、クロック非同期形シリアルI/Oモードに一部設定を追加することでSIMインタフェース(注1)に対応します。また、TxD端子とRxD端子のレベルが異なれば割り込み要求が発生するバス衝突検出機能を持っています。UART2ではクロック非同期形シリアルI/OモードおよびIICモードを使用できます。

注1. SIM : Subscriber Identity Module

表1.14.1にUART0 ~ UART2の機能比較を、図1.14.4 ~ 図1.14.9に、UARTi関連のレジスタを示します。

表1.14.1. UART0 ~ UART2の機能比較

機 能	UART0	UART1	UART2
CLK極性選択	可 (注1)	可 (注1)	可 (注5)
LSBファースト/MSBファースト選択	可 (注1)	可 (注1)	可 (注2)
連続受信モード選択	可 (注1)	可 (注1)	可 (注5)
転送クロック複数端子出力選択	不可	可 (注1)	不可
シリアルデータ論理切り替え	不可	不可	可 (注4)
スリープモード選択	可 (注3)	可 (注3)	不可
TxD、RxD入出力極性切り替え	不可	不可	可
TxD、RxD端子出力形式	CMOS出力	CMOS出力	Nチャネルオープンレイン出力 (注6)
パリティエラー信号出力	不可	不可	可 (注4)
バス衝突検出	不可	不可	可

注1. クロック同期形シリアルI/Oモード時に選択できます。

注2. クロック同期形シリアルI/Oモードおよび8ビットUARTモード時に選択できます。

注3. UARTモード時に選択できます。

注4. SIMインタフェース対応。

注5. CLK₂、CTS₂/RTS₂は、外部に接続されていません。したがって、この機能を使用できません。

注6. 外部でプルアップ抵抗を介してVccに接続してください。

シリアルI/O

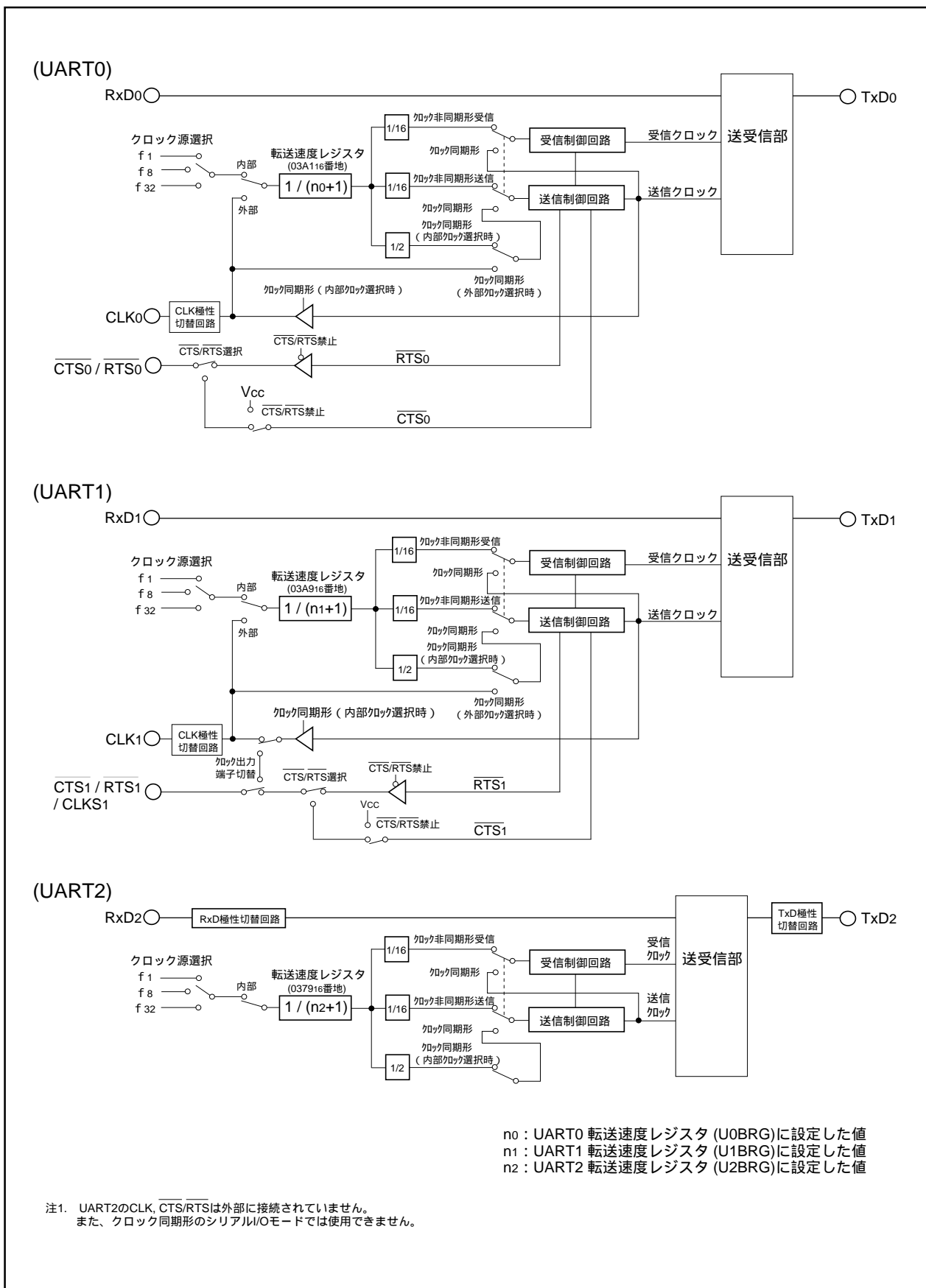
図1.14.1. UART_i(i=0~2)ブロック図

シリアルI/O



図1.14.2. UARTi(i=0,1)送受信部ブロック図

シリアルI/O

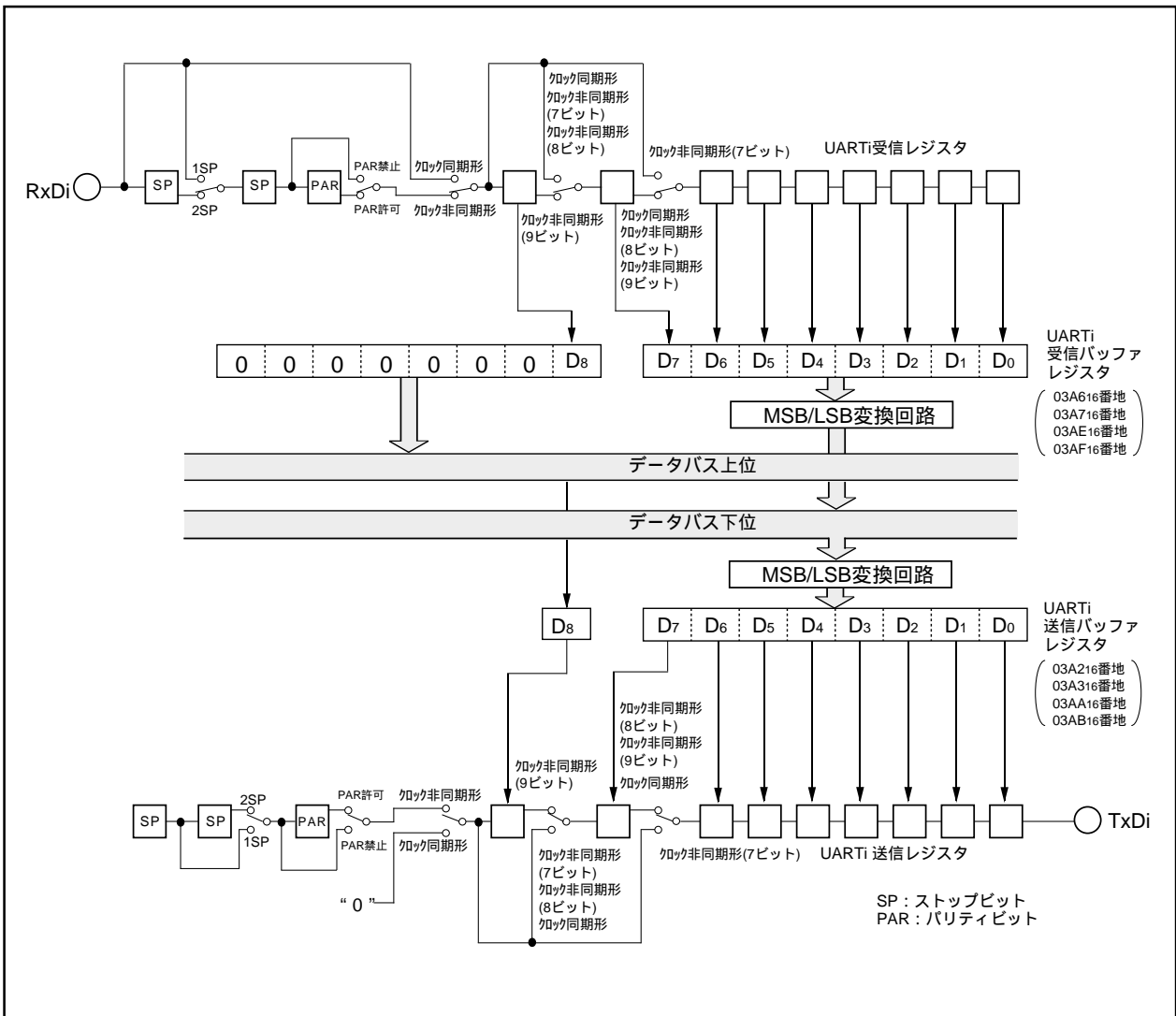

図1.14.3. UART2送受信部ブロック図

シリアルI/O

UARTi送信バッファレジスタ(注1)

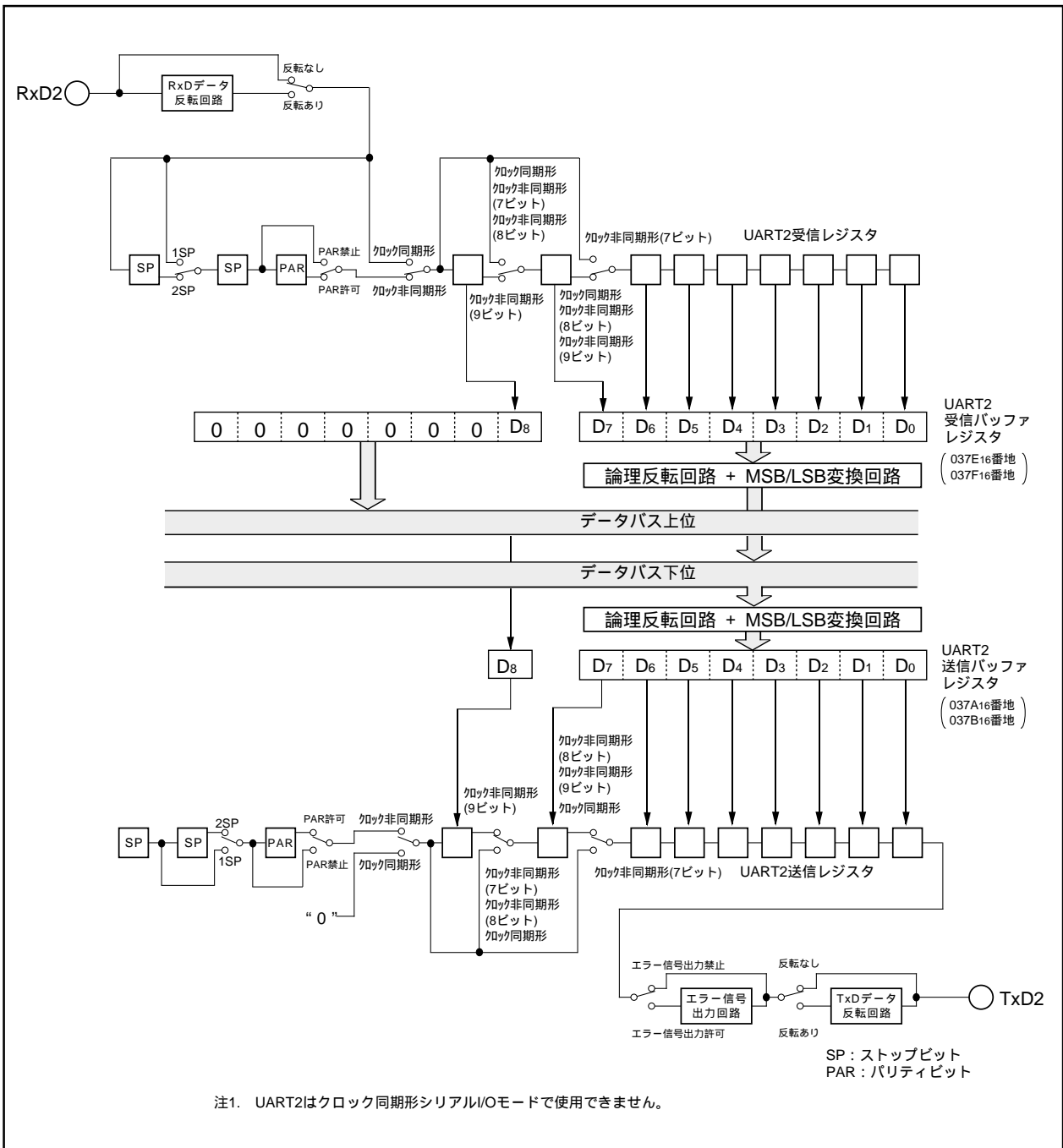
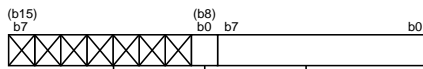

シンボル	アドレス	リセット時
U0TB	03A3 ₁₆ 、03A2 ₁₆ 番地	不定
U1TB	03AB ₁₆ 、03AA ₁₆ 番地	不定
U2TB	037B ₁₆ 、037A ₁₆ 番地	不定

機 能		R	W
送信データ		x	
何も配置されていない。 書き込む場合、“0”を書き込んでください。読み出した場合、その値は不定。		-	-

注1. このレジスタへの書き込みにはMOV命令を使用してください。

UARTi受信バッファレジスタ

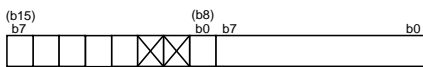

シンボル	アドレス	リセット時
U0RB	03A7 ₁₆ 、03A6 ₁₆ 番地	不定
U1RB	03AF ₁₆ 、03AE ₁₆ 番地	不定
U2RB	037F ₁₆ 、037E ₁₆ 番地	不定

ビット シンボル	ビット名	機 能		R	W
		(クック同期形シリアル/OE-ド時)	(クック非同期形シリアル/OE-ド時)		
—	—	受信データ	受信データ	x	
		何も配置されていない。 書き込む場合、“0”を書き込んでください。読み出した場合、その値は“0”。		-	-
ABT	アービトレーション ロスト検出フラグ(注2)	0: 未検出(勝) 1: 検出(負)	無効		
OER	オーバランエラーフラグ(注1)	0: オーバランエラーなし 1: オーバランエラー発生	0: オーバランエラーなし 1: オーバランエラー発生	x	
FER	フレーミングエラー フラグ(注1)	無効	0: フレーミングエラーなし 1: フレーミングエラー発生	x	
PER	パリティエラーフラグ(注1)	無効	0: パリティエラーなし 1: パリティエラー発生	x	
SUM	エラーサムフラグ(注1)	無効	0: エラーなし 1: エラー発生	x	

注1. シリアルI/Oモード選択ビット(03A0₁₆、03A8₁₆、0378₁₆番地のビット2～ビット0)を“0002”に設定したとき、または受信許可ビットを“0”に設定したとき、ビット15～ビット12は“0”になります(ビット14～ビット12がすべて“0”になると、ビット15は“0”になります)。また、ビット14、ビット13は、UARTi受信バッファレジスタの低位バイト(03A6₁₆、03AE₁₆、037E₁₆番地)を読み出したときも、“0”になります。

注2. アービトレーションロスト検出フラグはU2RBに配置されており、“0”のみ書き込みできます。U0RB、U1RBではビット11は何も配置されていませんが、書き込む場合、“0”を書き込んでください。また、読み出した場合は“0”です。

UARTi転送速度レジスタ(注1、注2)

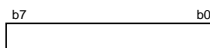

シンボル	アドレス	リセット時
U0BRG	03A1 ₁₆ 番地	不定
U1BRG	03A9 ₁₆ 番地	不定
U2BRG	0379 ₁₆ 番地	不定

機 能		設定可能値	R	W
設定値を n とすると、BRGiはカウントソースをn+1分周する		00 ₁₆ ～FF ₁₆	x	

注1. 値を書き込む場合は送受信停止中に書き込んでください。

注2. このレジスタへの書き込みにはMOV命令を使用してください。

図1.14.4. UARTi関連のレジスタ (1)

シリアルI/O

UARTi 送受信モードレジスタ

b7 b6 b5 b4 b3 b2 b1 b0		シンボル	アドレス	リセット時		
[] [] [] [] [] [] [] []		UiMR(i=0,1)	03A016,03A816番地	0016		
ビットシンボル	ビット名	機能 (クロック同期シリアルI/Oモード時)	機能 (クロック非同期シリアルI/Oモード時)	R	W	
SMD0	シリアルI/Oモード選択ビット	b2 b1 b0 0 0 1 を設定してください 0 0 0: シリアルI/Oは無効 0 1 0: 設定しないでください 0 1 1: 設定しないでください 1 1 1: 設定しないでください	b2 b1 b0 1 0 0: 転送データ長7ビット 1 0 1: 転送データ長8ビット 1 1 0: 転送データ長9ビット 0 0 0: シリアルI/Oは無効 0 1 0: 設定しないでください 0 1 1: 設定しないでください 1 1 1: 設定しないでください			
SMD1						
SMD2						
CKDIR	内/外部クロック選択ビット	0: 内部クロック 1: 外部クロック(注1)	0: 内部クロック 1: 外部クロック(注1)			
STPS	ストップビット長選択ビット	無効	0: 1ストップビット 1: 2ストップビット			
PRY	パリティ奇/偶選択ビット	無効	ビット6が“1”のとき有効、 0: 奇数パリティ 1: 偶数パリティ			
PRYE	パリティ許可ビット	無効	0: パリティ禁止 1: パリティ許可			
SLEP	スリープ選択ビット	“0”を設定してください	0: スリープモード解除 1: スリープモード選択			

注1. 対応する方向レジスタは“0”にしてください。

UART2送受信モードレジスタ

b7 b6 b5 b4 b3 b2 b1 b0		シンボル	アドレス	リセット時		
[] [] [] [] [] [] [] []		U2MR	037816番地	0016		
ビットシンボル	ビット名	機能 (クロック同期シリアルI/Oモード時)	機能 (クロック非同期シリアルI/Oモード時)	R	W	
SMD0	シリアルI/Oモード選択ビット	M16C/62A(80ピン版)グループでは、クロック端子がないため、UART2をクロック同期形シリアルI/Oモードで使用できません。	b2 b1 b0 1 0 0: 転送データ長7ビット 1 0 1: 転送データ長8ビット 1 1 0: 転送データ長9ビット 0 0 0: シリアルI/Oは無効 0 1 0: 設定しないでください 0 1 1: 設定しないでください 1 1 1: 設定しないでください			
SMD1						
SMD2						
CKDIR	内/外部クロック選択ビット		“0”を設定してください			
STPS	ストップビット長選択ビット		0: 1ストップビット 1: 2ストップビット			
PRY	パリティ奇/偶選択ビット		ビット6が“1”のとき有効、 0: 奇数パリティ 1: 偶数パリティ			
PRYE	パリティ許可ビット		0: パリティ禁止 1: パリティ許可			
IOPOL	TxD,RxD入出力極性切り替えビット		0: 反転なし 1: 反転あり 通常は“0”に設定してください			

注1. IICモード使用時、ビット2~ビット0に“0102”を設定してください。

図1.14.5. UARTi関連のレジスタ (2)

シリアルI/O

UARTi 送受信制御レジスタ0

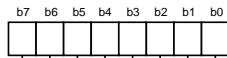

シンボル アドレス リセット時
 UiC0(i=0,1) 03A416,03AC16番地 0816

ビットシンボル	ビット名	機能 (クロック同期シリアル/OE-ド`時)	機能 (クロック非同期シリアル/OE-ド`時)	R	W
CLK0	BRGカウントソース 選択ビット	b1 b0 0 0 : f1 を選択 0 1 : f8 を選択 1 0 : f32 を選択 1 1 : 設定しないでください	b1 b0 0 0 : f1 を選択 0 1 : f8 を選択 1 0 : f32 を選択 1 1 : 設定しないでください		
CLK1					
CRS	CTS/RTS機能選択ビット	ビット4が"0"のとき有効、 0 : CTS機能を選択(注1) 1 : RTS機能を選択(注2)	ビット4が"0"のとき有効、 0 : CTS機能を選択(注1) 1 : RTS機能を選択(注2)		
TXEPT	送信レジスタ空フラグ	0 : 送信レジスタに データあり(送信中) 1 : 送信レジスタに データなし(送信完了)	0 : 送信レジスタに データあり(送信中) 1 : 送信レジスタに データなし(送信完了)		x
CRD	CTS/RTS禁止ビット	0 : CTS/RTS機能許可 1 : CTS/RTS機能禁止 (P60,P64はプログラマブル 入出力ポートとして機能)	0 : CTS/RTS機能許可 1 : CTS/RTS機能禁止 (P60,P64はプログラマブル 入出力ポートとして機能)		
NCH	データ出力選択ビット	0 : TxDi端子はCMOS出力 1 : TxDi端子はNチャンネル オープンドレイン出力	0 : TxDi端子はCMOS出力 1 : TxDi端子はNチャンネル オープンドレイン出力		
CKPOL	CLK極性選択ビット	0 : 転送クロックの立ち下がり で送信データ出力、立ち 上がりで受信データ入力 1 : 転送クロックの立ち上がり で送信データ出力、立ち 下がりで受信データ入力	"0"を設定してください		
UFORM	転送フォーマット選択ビット	0 : LSBファースト 1 : MSBファースト	"0"を設定してください		

注1. 対応するポート方向レジスタは"0"にしてください。

注2. 対応するポートレジスタおよびポート方向レジスタの設定値は無効です。

UART2 送受信制御レジスタ0

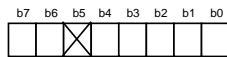

シンボル アドレス リセット時
 U2C0 037C16番地 0816

ビットシンボル	ビット名	機能 (クロック同期シリアル/OE-ド`時)	機能 (クロック非同期シリアル/OE-ド`時)	R	W
CLK0	BRGカウントソース 選択ビット	b1 b0 0 0 : f1 を選択 0 1 : f8 を選択 1 0 : f32 を選択 1 1 : 設定しないでください	b1 b0 0 0 : f1 を選択 0 1 : f8 を選択 1 0 : f32 を選択 1 1 : 設定しないでください		
CLK1					
CRS	CTS/RTS機能選択ビット	ビット4が"0"のとき有効、 0 : CTS機能を選択(注1) 1 : RTS機能を選択(注2)	ビット4が"0"のとき有効、 0 : CTS機能を選択(注1) 1 : RTS機能を選択(注2)		
TXEPT	送信レジスタ空フラグ	0 : 送信レジスタに データあり(送信中) 1 : 送信レジスタに データなし(送信完了)	0 : 送信レジスタに データあり(送信中) 1 : 送信レジスタに データなし(送信完了)		x
CRD	CTS/RTS禁止ビット (注4)	0 : CTS/RTS機能許可 1 : CTS/RTS機能禁止 (P73はプログラマブル 入出力ポートとして機能)	0 : CTS/RTS機能許可 1 : CTS/RTS機能禁止 (P73はプログラマブル 入出力ポートとして機能)		
何も配置されていない。 書き込む場合、"0"を書き込んでください。読み出した場合、その値は"0"。					
CKPOL	CLK極性選択ビット	0 : 転送クロックの立ち下がり で送信データ出力、立ち 上がりで受信データ入力 1 : 転送クロックの立ち上がり で送信データ出力、立ち 下がりで受信データ入力	"0"を設定してください		
UFORM	転送フォーマット選択ビット (注3)	0 : LSBファースト 1 : MSBファースト	0 : LSBファースト 1 : MSBファースト		

注1. 対応するポート方向レジスタは"0"にしてください。

注2. 対応するポートレジスタおよびポート方向レジスタの設定値は無効です。

注3. クロック同期シリアルI/Oモードおよび8ビットUARTモード時だけ有効です。

注4. M16C/62A(80ピン版)グループでは、このビットは"1"にしてください。

注5. M16C/62A(80ピン版)グループでは、UART2をクロック同期シリアルI/Oモードで使用できません。

図1.14.6. UARTi関連のレジスタ (3)

シリアルI/O

UARTi 送受信制御レジスタ1

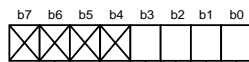

シンボル アドレス リセット時
 UiC1(i=0,1) 03A516,03AD16番地 0216

ビット シンボル	ビット名	機能 (クロック同期形シリアルI/Oモード時)	機能 (クロック非同期形シリアルI/Oモード時)	R/W
TE	送信許可ビット	0: 送信禁止 1: 送信許可	0: 送信禁止 1: 送信許可	
TI	送信バッファ空フラグ	0: 送信バッファレジスタに データあり 1: 送信バッファレジスタに データなし	0: 送信バッファレジスタに データあり 1: 送信バッファレジスタに データなし	x
RE	受信許可ビット	0: 受信禁止 1: 受信許可	0: 受信禁止 1: 受信許可	
RI	受信完了フラグ	0: 受信バッファレジスタに データなし 1: 受信バッファレジスタに データあり	0: 受信バッファレジスタに データなし 1: 受信バッファレジスタに データあり	x
何も配置されていない。 書き込む場合、“0”を書き込んでください。読み出した場合、その値は“0”。				-

UART2送受信制御レジスタ1

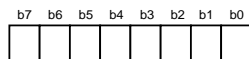

シンボル アドレス リセット時
 U2C1 037D16番地 0216

ビット シンボル	ビット名	機能 (クロック同期形シリアルI/Oモード時)	機能 (クロック非同期形シリアルI/Oモード時)	R/W
TE	送信許可ビット	0: 送信禁止 1: 送信許可	0: 送信禁止 1: 送信許可	
TI	送信バッファ空フラグ	0: 送信バッファレジスタに データあり 1: 送信バッファレジスタに データなし	0: 送信バッファレジスタに データあり 1: 送信バッファレジスタに データなし	x
RE	受信許可ビット	0: 受信禁止 1: 受信許可	0: 受信禁止 1: 受信許可	
RI	受信完了フラグ	0: 受信バッファレジスタに データなし 1: 受信バッファレジスタに データあり	0: 受信バッファレジスタに データなし 1: 受信バッファレジスタに データあり	x
U2IRS	UART2送信割り込み 要因選択ビット	0: 送信バッファ空 (TI=1) 1: 送信完了 (TXEPT=1)	0: 送信バッファ空 (TI=1) 1: 送信完了 (TXEPT=1)	
U2RRM	UART2連続受信モード 許可ビット	0: 連続受信モード禁止 1: 連続受信モード許可	“0”を設定してください	
U2LCH	データ論理選択ビット	0: 反転なし 1: 反転あり	0: 反転なし 1: 反転あり	
U2ERE	エラー信号出力許可ビット	“0”を設定してください	0: 出力しない 1: 出力する	

注1. M16C/62A(80ピン版)グループでは、UART2をクロック同期形シリアルI/Oモードで使用できません。

図1.14.7. UARTi関連のレジスタ (4)

シリアルI/O

UART送受信制御レジスタ2

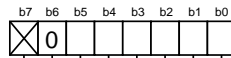

シンボル アドレス リセット時
UCON 03B0₁₆番地 X0000000₂

ビット シンボル	ビット名	機能 (クロック同期形シリアルI/Oモード時)	機能 (クロック非同期形シリアルI/Oモード時)	R	W
U0IRS	UART0送信割り込み要因 選択ビット	0: 送信バッファ空 (TI=1) 1: 送信完了 (TXEPT=1)	0: 送信バッファ空 (TI=1) 1: 送信完了 (TXEPT=1)		
U1IRS	UART1送信割り込み要因 選択ビット	0: 送信バッファ空 (TI=1) 1: 送信完了 (TXEPT=1)	0: 送信バッファ空 (TI=1) 1: 送信完了 (TXEPT=1)		
U0RRM	UART0連続受信モード 許可ビット	0: 連続受信モード禁止 1: 連続受信モード許可	"0" を設定してください		
U1RRM	UART1連続受信モード 許可ビット	0: 連続受信モード禁止 1: 連続受信モード許可	"0" を設定してください		
CLKMD0	CLK,CLKS選択ビット0	ビット5が"1"のとき有効 0: CLK1にクロックを出力 1: CLKS1にクロックを出力	無効		
CLKMD1	CLK,CLKS選択 ビット1(注1)	0: 通常モード (CLK出力はCLK1のみ) 1: 転送クロック複数端子 出力機能選択	"0" を設定してください		
予約ビット		必ず"0"を設定してください。			
何も配置されていない。 書き込む場合、"0"を書き込んでください。読み出した場合、その値は不定。				-	-

注1. 複数の転送クロック出力端子を使用するときは、以下に示す条件を満たしてください。
・ UART1 内/外部クロック選択ビット(03A8₁₆番地のビット3)="0"

UART2特殊モードレジスタ

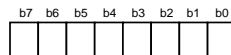

シンボル アドレス リセット時
U2SMR 0377₁₆番地 00₁₆

ビット シンボル	ビット名	機能 (クロック同期形シリアルI/Oモード時)	機能 (クロック非同期形シリアルI/Oモード時)	R	W
IICM	IICモード選択ビット	0: 通常モード 1: IICモード	"0" を設定してください		
ABC	アービトラージ ロスト検出フラグ制御	0: ビット毎に更新 1: バイト毎に更新	"0" を設定してください		
BBS	バスビジーフラグ	0: ストップコンディション検出 1: スタートコンディション検出	"0" を設定してください		(注1)
LSYN	SCLL同期出力 許可ビット	0: 禁止 1: 許可	"0" を設定してください		
ABSCS	バス衝突検出サンプリング クロック選択ビット	"0" を設定してください	0: 転送クロックの立ち上がり 1: タイマA.0のアンダフロー 信号		
ACSE	送信許可ビット自動クリア 機能選択ビット	"0" を設定してください	0: 自動クリア機能なし 1: バス衝突発生時自動クリア		
SSS	送信開始条件選択ビット	"0" を設定してください	0: 通常 1: Rx/D2の立ち下がり		
SDDS	SDAデジタル遅延 選択ビット (注2、注3)	0: アナログディレイ出力選択 1: デジタルディレイ出力選択 (IICモード時以外は"0"を設定し てください)	"0" を設定してください		

注1. "0" だけ書き込み可。
注2. 本機能はIICモード時以外は"1"を書き込まないでください。通常モード時は"0"を設定してください。
本ビットが"0"の場合はUART2特殊モードレジスタ3(U2SMR3/0375₁₆番地)のビット7～ビット5(DL2～DL0=SDA
デジタル遅延値設定ビット)が初期化され"000"となり、アナログ遅延回路が選択されます。また、SDDS="0"の
場合にはU2SMR3の読み出し、書き込みはできません。
注3. アナログ遅延選択時はアナログ遅延値のみ、デジタル遅延選択時はデジタル遅延値のみの遅延となります。
注4. M16C/62A(80ピン版)グループでは、UART2をクロック同期形シリアルI/Oモードで使用できません。

図1.14.8. UARTi関連のレジスタ (5)

シリアルI/O

UART2特殊モードレジスタ2(IICバス専用レジスタ)

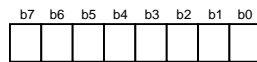

シンボル アドレス リセット時
U2SMR2 0376₁₆番地 00₁₆

ビットシンボル	ビット名	機能 (IICバス専用)	R	W
IICM2	IICモード選択ビット2	表1.14.11参照		
CSC	クロック同期化ビット	0: 禁止 1: 許可		
SWC	SCLウエイト出力ビット	0: 禁止 1: 許可		
ALS	SDA出力停止ビット	0: 禁止 1: 許可		
STAC	UART2初期化ビット	0: 禁止 1: 許可		
SWC2	SCLウエイト出力ビット2	0: UART2クロック 1: 0出力		
SDHI	SDA出力禁止ビット	0: 許可 1: 禁止 (ハイインピーダンス)		
SHTC	スタート/ストップコンディション条件制御ビット	1: IICモード選択時、“1”を設定してください。 (表1.14.12参照)		

UART2特殊モードレジスタ3(IICバス専用レジスタ)

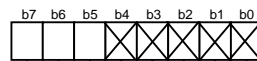

シンボル アドレス リセット時
U2SMR3 0375₁₆番地 不定
(ただし、SDDS = “1” の場合の初期値 “00₁₆”)

ビットシンボル	ビット名	機能 (IICバス専用)	R	W
		何も配置されていない。 書き込む場合、“0”を書き込んでください。読み出した場合、その値は不定。 ただし、SDDS = 1とした場合は“0”が読み出される(注1)。	-	-
DL0	SDAデジタル遅延値設定ビット (注1、注2、注3、注4)	b7 b6 b5 0 0 0 : アナログ遅延選択 0 0 1 : 1/f(XIN)の1~2サイクル(デジタル遅延) 0 1 0 : 1/f(XIN)の2~3サイクル(デジタル遅延) 0 1 1 : 1/f(XIN)の3~4サイクル(デジタル遅延) 1 0 0 : 1/f(XIN)の4~5サイクル(デジタル遅延) 1 0 1 : 1/f(XIN)の5~6サイクル(デジタル遅延) 1 1 0 : 1/f(XIN)の6~7サイクル(デジタル遅延) 1 1 1 : 1/f(XIN)の7~8サイクル(デジタル遅延)		
DL1				
DL2				

注1. 本ビットはUART2特殊モードレジスタ (U2SMR / 0377₁₆番地) のビット7 (SDDS = SDAデジタル遅延選択ビット) が “1” のときのみ読み出し、書き込み可能です。SDDS = “1” にしてUART2特殊モードレジスタ3 (U2SMR3) の初期値を読み出した場合、その値は “00₁₆” です。SDDS = “1” にしてUART2特殊モードレジスタ3 (U2SMR3) に書き込む場合、ビット0~ビット4には “0” を書き込んでください。SDDS = “0” のときは書き込み不可、読み出した場合、その値は不定です。

注2. 本ビットはSDDS = “0” のときには初期化され “000” となり、アナログ遅延回路が選択されます。本ビットはリセット解除時は “000” となり、アナログ遅延回路が選択されます。ただし、SDDS = “1” とした場合のみ読み出し可能のため、SDDS = “0” の場合、読み出した値は不定です。

注3. アナログ遅延選択時はアナログ遅延値のみ、デジタル遅延選択時はデジタル遅延値のみの遅延となります。

注4. 遅延量はSCL端子、SDA端子の負荷により変化します。また、外部クロックを使用した場合には、100ns程度、遅延が大きくなりますので、評価の上、使用してください。

図1.14.9. UARTi関連のレジスタ (6)

クロック同期形シリアルI/Oモード

(1) クロック同期形シリアルI/Oモード

クロック同期形シリアルI/Oモードは、転送クロックを用いて送受信を行うモードです。表1.14.2、表1.14.3にクロック同期形シリアルI/Oモードの仕様を、図1.14.10にUARTi送受信モードレジスタの構成を示します。なお、UART2はクロック同期形シリアルI/Oモードで使用できません。

表1.14.2. クロック同期形シリアルI/Oモードの仕様(1)

項目	仕様
転送データフォーマット	転送データ長 8ビット
転送クロック	内部クロック選択時(03A0 ₁₆ 、03A8 ₁₆ 番地のビット3=“0”) : $f_i/2(n+1)$ (注1) $f_i=f_1, f_8, f_{32}$ 外部クロック選択時(03A0 ₁₆ 、03A8 ₁₆ 番地のビット3=“1”) : CLKi端子からの入力
送信制御/受信制御	CTS機能/RTS機能/CTS,RTS機能無効 選択
送信開始条件	送信開始には、以下の条件が必要です。 <ul style="list-style-type: none"> 送信許可ビット(03A5₁₆、03AD₁₆番地のビット0)=“1” 送信バッファ空フラグ(03A5₁₆、03AD₁₆番地のビット1)=“0” CTS機能選択時、CTS端子の入力が“L”レベル 更に、外部クロック選択時には次の条件も必要です。 <ul style="list-style-type: none"> CLKi極性選択ビット(03A4₁₆、03AC₁₆番地のビット6)=“0” : CLKi端子の入力が“H” CLKi極性選択ビット(03A4₁₆、03AC₁₆番地のビット6)=“1” : CLKi端子の入力が“L”
受信開始条件	受信開始には、以下の条件が必要です。 <ul style="list-style-type: none"> 受信許可ビット(03A5₁₆、03AD₁₆番地のビット2)=“1” 送信許可ビット(03A5₁₆、03AD₁₆番地のビット0)=“1” 送信バッファ空フラグ(03A5₁₆、03AD₁₆番地のビット1)=“0” 更に、外部クロック選択時には次の条件も必要です。 <ul style="list-style-type: none"> CLKi極性選択ビット(03A4₁₆、03AC₁₆番地のビット6)=“0” : CLKi端子の入力が“H” CLKi極性選択ビット(03A4₁₆、03AC₁₆番地のビット6)=“1” : CLKi端子の入力が“L”
割り込み要求発生タイミング	送信時 <ul style="list-style-type: none"> 送信割り込み要因選択ビット(03B0₁₆番地のビット0、ビット1)=“0” : UARTi送信バッファレジスタからUARTi送信レジスタへデータ転送完了時 送信割り込み要因選択ビット(03B0₁₆番地のビット0、ビット1)=“1” : UARTi送信レジスタからデータ送信完了時 受信時 <ul style="list-style-type: none"> UARTi受信レジスタから、UARTi受信バッファレジスタへデータ転送完了時
エラー検出	オーバランエラー(注2) UARTi受信バッファレジスタの内容を読み出す前に次のデータが揃ったときに発生

注1. nはUART転送速度レジスタに設定した00₁₆～FF₁₆の値です。

注2. オーバランエラーが発生した場合は、UARTi受信バッファには次のデータが書き込まれます。またUARTi受信割り込み要求ビットは変化しません。

クロック同期形シリアルI/Oモード

表1.14.3. クロック同期形シリアルI/Oモードの仕様(2)

項 目	仕 様
選択機能	CLK極性選択 送信データ出力/入力タイミングが、転送クロックの立ち上がりか立ち下がりかを選択可 LSBファースト/MSBファースト 選択 ビット0から送信/受信するか、またはビット7から送信/受信するかを選択可 連続受信モード選択 受信バッファレジスタを読み出す動作により、同時に受信許可状態になる。 転送クロック複数端子出力選択(UART1) UART1の転送クロック端子を2本設定し、ソフトウェアによって出力端子を選択可

注1. UART2はクロック同期形シリアルI/Oモードで使用できません。

クロック同期形シリアル/Oモード

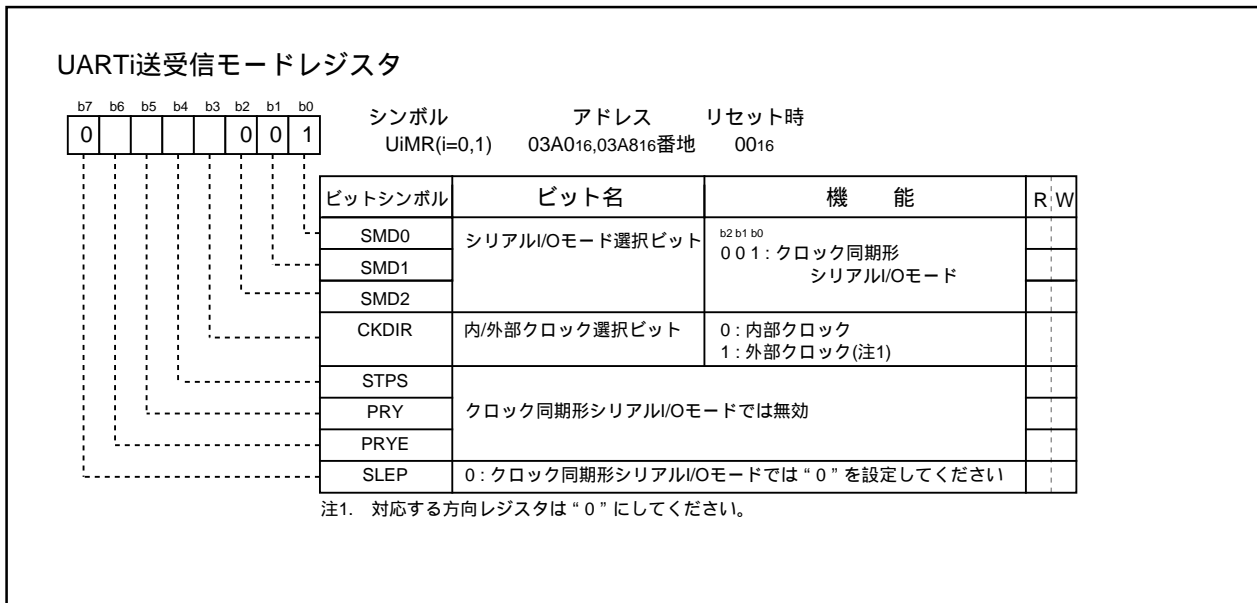
図1.14.10. クロック同期形シリアル/Oモード時のUART_i送受信モードレジスタの構成

クロック同期形シリアルI/Oモード

表1.14.4に、クロック同期形シリアルI/Oモード時の入出力端子の機能を示します。これは、転送クロック複数端子出力選択機能は非選択時です。なお、UARTiの動作モード選択後、転送開始までは、TxDi端子は“H”レベルを出力します(Nチャンネルオープンドレイン出力選択時はフローティング状態)。

表1.14.4. クロック同期形シリアルI/Oモード時の入出力端子の機能

(転送クロック複数端子出力機能非選択時)

端子名	機能	選択方法
TxDi (P63, P67)	シリアルデータ出力	(受信だけを行うときはダミーデータを出力)
RxDi (P62, P66)	シリアルデータ入力	ポートP62、P66の方向レジスタ(03EE ₁₆ 番地のビット2、ビット6)=“0”(送信だけを行うときは入力ポートとして使用可)
CLKi (P61, P65)	転送クロック出力	内/外部クロック選択ビット(03A0 ₁₆ 、03A8 ₁₆ 番地のビット3)=“0”
	転送クロック入力	内/外部クロック選択ビット(03A0 ₁₆ 、03A8 ₁₆ 番地のビット3)=“1” ポートP61、P65の方向レジスタ(03EE ₁₆ 番地のビット1、ビット5)=“0”
$\overline{\text{CTS}}/\overline{\text{RTS}}_i$ (P60, P64)	$\overline{\text{CTS}}$ 入力	$\overline{\text{CTS}}/\overline{\text{RTS}}$ 禁止ビット(03A4 ₁₆ 、03AC ₁₆ 番地のビット4)=“0” $\overline{\text{CTS}}/\overline{\text{RTS}}$ 機能選択ビット(03A4 ₁₆ 、03AC ₁₆ 番地のビット2)=“0” ポートP60、P64の方向レジスタ(03EE ₁₆ 番地のビット0、ビット4)=“0”
	RTS出力	$\overline{\text{CTS}}/\overline{\text{RTS}}$ 禁止ビット(03A4 ₁₆ 、03AC ₁₆ 番地のビット4)=“0” $\overline{\text{CTS}}/\overline{\text{RTS}}$ 機能選択ビット(03A4 ₁₆ 、03AC ₁₆ 番地のビット2)=“1”
	プログラマブル入出力ポート	$\overline{\text{CTS}}/\overline{\text{RTS}}$ 禁止ビット(03A4 ₁₆ 、03AC ₁₆ 番地のビット4)=“1”

注1. UART2はクロック同期形シリアルI/Oモードで使用できません。

クロック同期形シリアルI/Oモード



図1.14.11. クロック同期形シリアルI/Oモード時の送信 / 受信タイミング例

クロック同期形シリアルI/Oモード

極性選択機能

図1.14.12に示すように、CLK極性選択ビット(03A4₁₆、03AC₁₆番地のビット6)によって転送クロックの極性を選択できます。

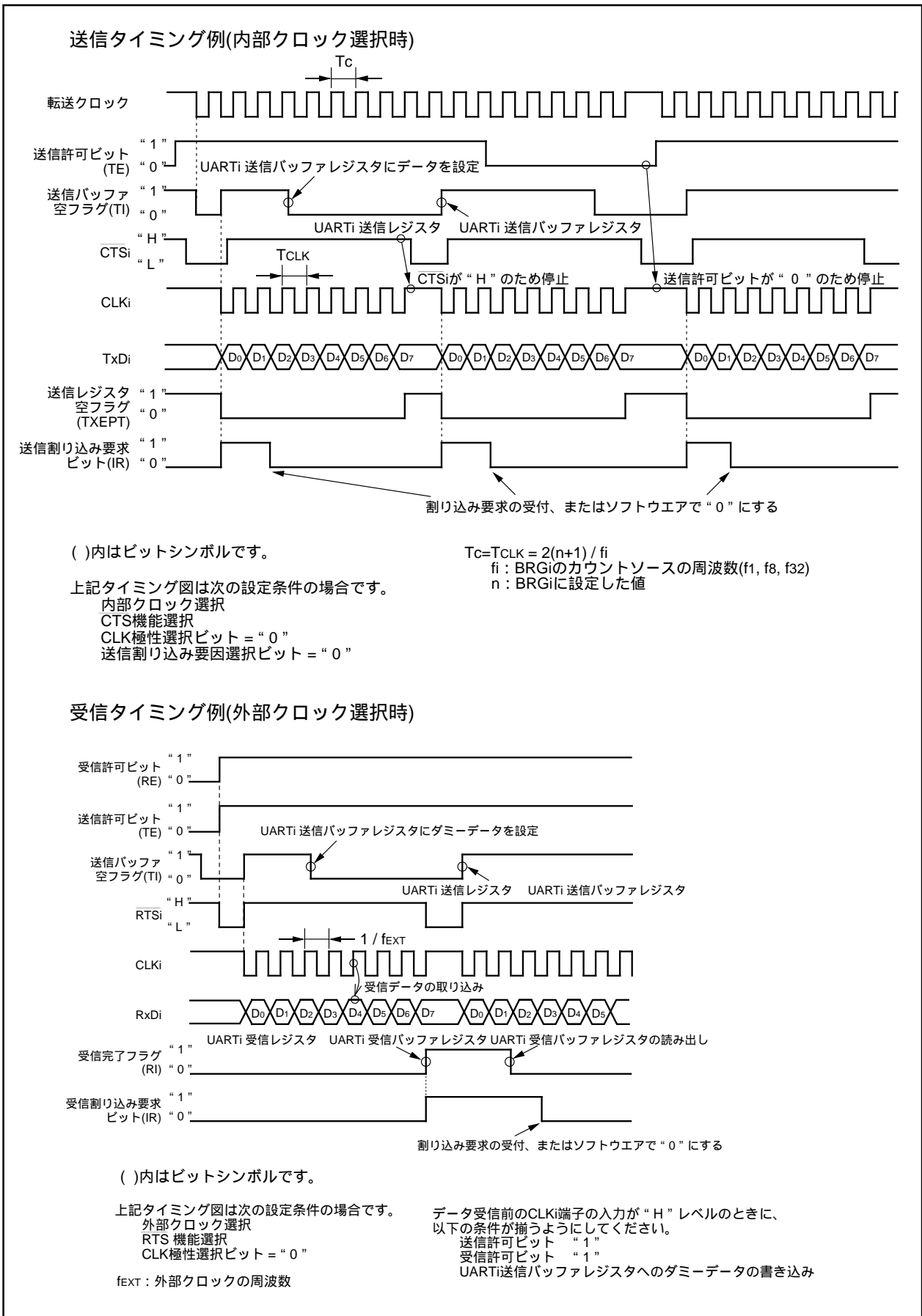

図1.14.12. 転送クロックの極性

LSBファースト/MSBファースト選択機能

図1.14.13に示すように、転送フォーマット選択ビット(03A4₁₆、03AC₁₆番地のビット7)の内容が“0”のとき転送フォーマットはLSBファースト、“1”のとき転送フォーマットはMSBファーストになります。

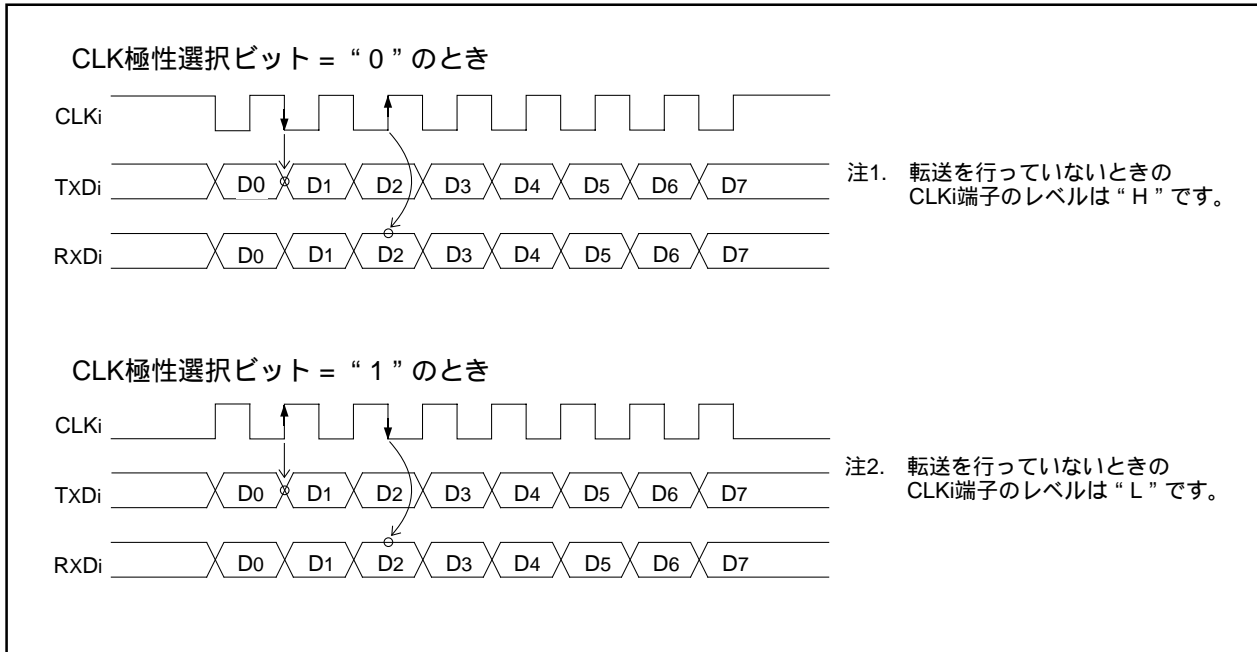

図1.14.13. 転送フォーマット

クロック同期形シリアルI/Oモード

転送クロック複数端子出力機能(UART1)

転送クロック出力端子を2本設定し、CLK、CLKS選択ビット(03B0₁₆番地のビット4、ビット5)の切り替えによって1本を選択し、クロックを出力します(図1.14.14)。この機能は、UART1で内部クロック選択時だけ有効な機能です。なお、本機能選択時にUART1のCTS/RTS機能は使用できません。

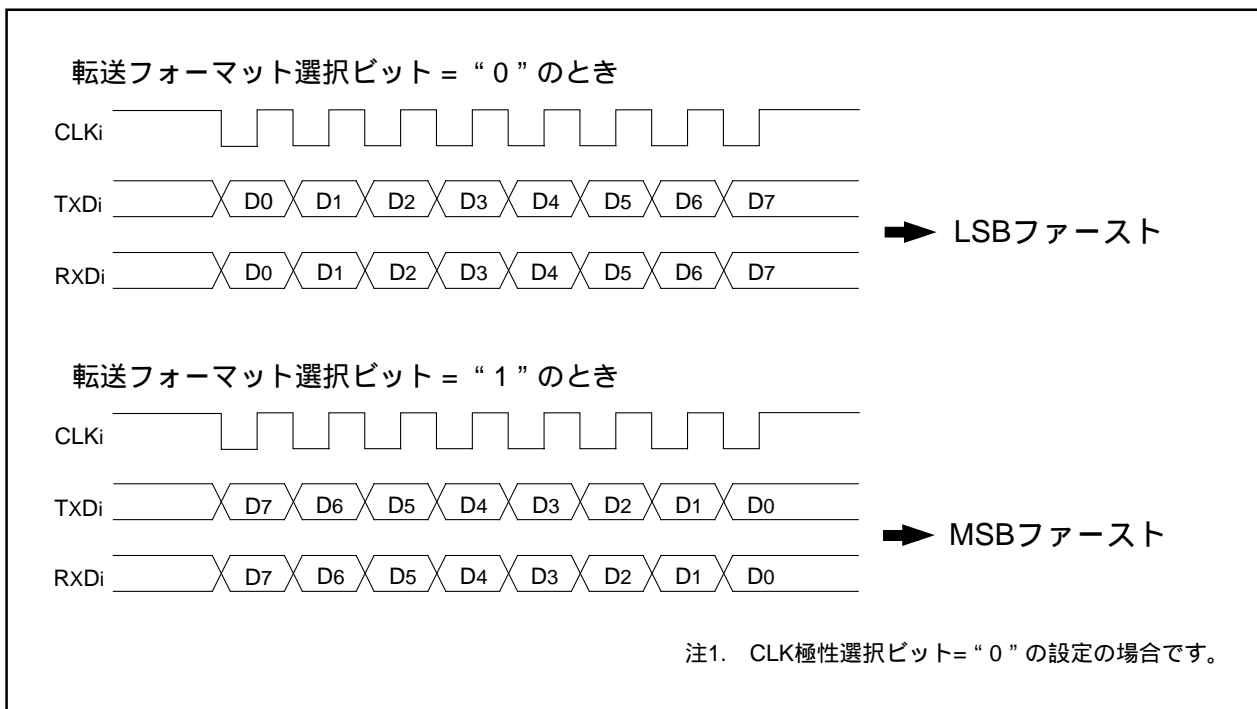

図1.14.14. 転送クロック複数端子出力機能の使用例

連続受信モード

連続受信モード許可ビット(03B0₁₆番地のビット2、ビット3)を“1”に設定することによって、連続受信モードになります。連続受信モードでは、送信バッファレジスタにダミーデータを再設定する必要がなく、受信バッファレジスタを読み出すことで受信許可状態になります。

クロック非同期形シリアルI/Oモード

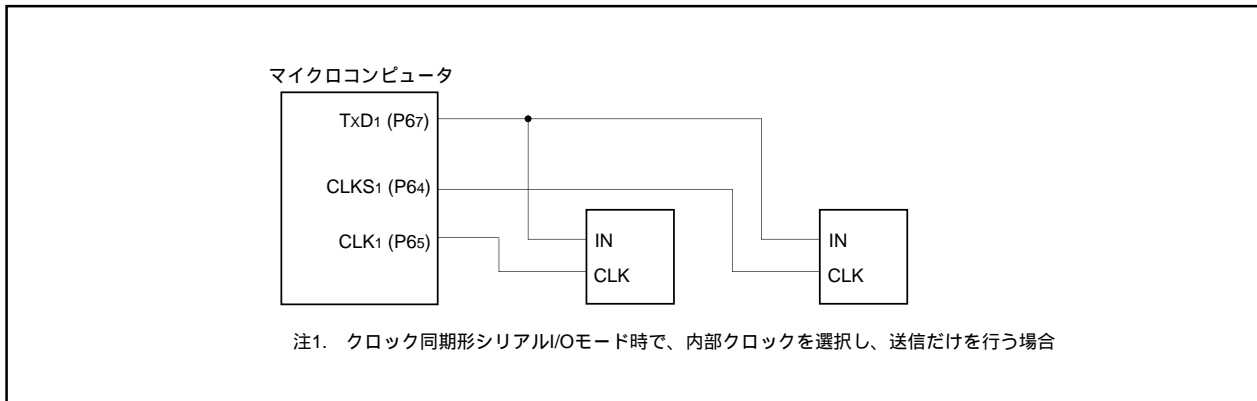
(2) クロック非同期形シリアルI/O(UART)モード

クロック非同期形シリアルI/Oモードは、任意の転送速度、転送データフォーマットを設定して送受信を行うモードです。表1.14.5、表1.14.6にクロック非同期形シリアルI/Oモードの仕様を、図1.14.15にUARTi送受信モードレジスタの構成を示します。

表1.14.5. クロック非同期形シリアルI/Oモードの仕様(1)

項 目	仕 様
転送データフォーマット	キャラクタビット(転送データ) 7ビット/8ビット/9ビット 選択可 スタートビット 1ビット パリティビット 奇数/偶数/無 選択可 ストップビット 1ビット/2ビット 選択可
転送クロック	内部クロック選択時(03A0 ₁₆ , 03A8 ₁₆ , 0378 ₁₆ 番地のビット3= "0") : $f_i/16(n+1)$ (注1) $f_i=f_1, f_8, f_{32}$ 外部クロック選択時(03A0 ₁₆ , 03A8 ₁₆ 番地のビット3= "1") : $f_{EXT}/16(n+1)$ (注1)(注2)(注4)
送信制御/受信制御	CTS機能/RTS機能/CTS, RTS機能無効 選択 (注5)
送信開始条件	送信開始には、以下の条件が必要です。 <ul style="list-style-type: none"> 送信許可ビット(03A5₁₆, 03AD₁₆, 037D₁₆番地のビット0)= "1" 送信バッファ空フラグ(03A5₁₆, 03AD₁₆, 037D₁₆番地のビット1)= "0" CTS機能選択時、\overline{CTS}端子の入力が "L" レベル
受信開始条件	受信開始には、以下の条件が必要です。 <ul style="list-style-type: none"> 受信許可ビット(03A5₁₆, 03AD₁₆, 037D₁₆番地のビット2)= "1" スタートビットの検出
割り込み要求発生タイミング	送信時 <ul style="list-style-type: none"> 送信割り込み要因選択ビット(03B0₁₆番地のビット0、1、037D₁₆番地のビット4)= "0" : UARTi送信バッファレジスタからUARTi送信レジスタへデータ転送完了時 送信割り込み要因選択ビット(03B0₁₆番地のビット0、1、037D₁₆番地のビット4)= "1" : UARTi送信レジスタからデータ送信完了時 受信時 <ul style="list-style-type: none"> UARTi受信レジスタから、UARTi受信バッファレジスタへデータ転送完了時
エラー検出	オーバランエラー(注3) UARTi受信バッファレジスタの内容を読み出す前に次のデータが揃ったときに発生 フレーミングエラー 設定した個数のストップビットが検出されなかったときに発生 パリティエラー パリティ許可時にパリティビットとキャラクタビット中の "1" の個数が設定した個数でなかったときに発生 エラーサムフラグ オーバランエラー、フレーミングエラー、パリティエラーのうちいずれかが発生した場合 "1" になります

注1. n はUART転送速度レジスタに設定した00₁₆ ~ FF₁₆の値です。

注2. f_{EXT} はCLKi端子からの入力です。

注3. オーバランエラーが発生した場合は、UARTi受信バッファには次のデータが書き込まれます。またUARTi受信割り込み要求ビットは変化しません。

注4. CLK₂の外部端子がないのでUART₂の転送クロックとして外部クロックを選択できません。

注5. $\overline{CTS}/\overline{RTS}$ の外部端子がないので、 $\overline{CTS}/\overline{RTS}$ 禁止ビット(037C₁₆番地のビット4)= "1" で使用してください。

クロック非同期形シリアルI/Oモード

表1.14.6. クロック非同期形シリアルI/Oモードの仕様(2)

項 目	仕 様
選択機能	<p>スリープモード選択(UART0、UART1)</p> <p>複数の従のマイクロコンピュータのうち、特定の1つと転送を行う場合に使用するシリアルデータ論理切り替え(UART2)</p> <p>転送するデータの論理値を反転する機能です。スタートビット、およびストップビットは反転しません。</p> <p>TxD、RxD入出力極性切り替え(UART2)</p> <p>TxD端子出力およびRxD端子入力を反転する機能です。入出力するデータのレベルがすべて反転します。</p>

クロック非同期形シリアルI/Oモード

UARTi送受信モードレジスタ

ビットシンボル	ビット名	機 能	R:W
SMD0	シリアル/Oモード選択ビット	b2 b1 b0 1 0 0 : 転送データ長7ビット 1 0 1 : 転送データ長8ビット 1 1 0 : 転送データ長9ビット	
SMD1			
SMD2			
CKDIR	内/外部クロック選択ビット	0 : 内部クロック 1 : 外部クロック(注1)	
STPS	ストップビット長選択ビット	0 : 1ストップビット 1 : 2ストップビット	
PRY	パリティ奇/偶選択ビット	ビット6が“1”のとき有効、 0 : 奇数パリティ 1 : 偶数パリティ	
PRYE	パリティ許可ビット	0 : パリティ禁止 1 : パリティ許可	
SLEP	スリープ選択ビット	0 : スリープモード解除 1 : スリープモード選択	

注1. 対応する方向レジスタは“0”にしてください。

UART2送受信モードレジスタ

ビットシンボル	ビット名	機 能	R:W
SMD0	シリアル/Oモード選択ビット	b2 b1 b0 1 0 0 : 転送データ長7ビット 1 0 1 : 転送データ長8ビット 1 1 0 : 転送データ長9ビット	
SMD1			
SMD2			
CKDIR	内/外部クロック選択ビット	“0”を設定してください	
STPS	ストップビット長選択ビット	0 : 1ストップビット 1 : 2ストップビット	
PRY	パリティ奇/偶選択ビット	ビット6が“1”のとき有効、 0 : 奇数パリティ 1 : 偶数パリティ	
PRYE	パリティ許可ビット	0 : パリティ禁止 1 : パリティ許可	
IOPOL	TxD,RxD入出力極性 切り替えビット(注1)	0 : 反転なし 1 : 反転あり	

注1. 通常“0”にしてください。

図1.14.15. UARTモード時のUARTi送受信モードレジスタの構成

クロック非同期形シリアルI/Oモード

表1.14.7に、クロック非同期形シリアルI/Oモード時の入出力端子の機能を示します。なお、UARTiの動作モード選択後、転送開始までは、TxDi端子は“H”レベルを出力します(Nチャンネルオープンドレイン出力選択時はフローティング状態)。

表1.14.7. クロック非同期形シリアルI/Oモード時の入出力端子の機能

端子名	機能	選択方法
TxDi (P63, P67, P70)	シリアルデータ出力	
RxDi (P62, P66, P71)	シリアルデータ入力	ポートP62、P66、P71の方向レジスタ(03EE ₁₆ 番地のビット2、ビット6、03EF ₁₆ 番地のビット1)= “0” (送信だけを行うときは入力ポートとして使用可)
CLKi (P61, P65)	プログラマブル入出力	内/外部クロック選択ビット(03A0 ₁₆ 、03A8 ₁₆ 番地のビット3)= “0”
	転送クロック入力	内/外部クロック選択ビット(03A0 ₁₆ 、03A8 ₁₆ 番地のビット3)= “1” ポートP61、P65の方向レジスタ(03EE ₁₆ 番地のビット1、ビット5)= “0”
CTS _i /RTS _i (P60, P64)	CTS入力	CTS/RTS禁止ビット(03A4 ₁₆ 、03AC ₁₆ 番地のビット4)= “0” CTS/RTS機能選択ビット(03A4 ₁₆ 、03AC ₁₆ 番地のビット2)= “0” ポートP60、P64の方向レジスタ(03EE ₁₆ 番地のビット0、ビット4)= “0”
	RTS出力	CTS/RTS禁止ビット(03A4 ₁₆ 、03AC ₁₆ 番地のビット4)= “0” CTS/RTS機能選択ビット(03A4 ₁₆ 、03AC ₁₆ 番地のビット2)= “1”
	プログラマブル入出力ポート	CTS/RTS禁止ビット(03A4 ₁₆ 、03AC ₁₆ 番地のビット4)= “1”

注1. CLK₂(P72)の外部端子を備えていませんので、UART₂の転送クロックは内部クロックを使用してください。

注2. CTS₂/RTS₂(P73)の外部端子を備えていませんので、CTS/RTS禁止ビット(037C₁₆番地のビット4)= “1”で使用してください。

クロック非同期形シリアルI/Oモード



図1.14.16. UARTモード時の送信タイミング例(UART0、UART1)

クロック非同期形シリアルI/Oモード

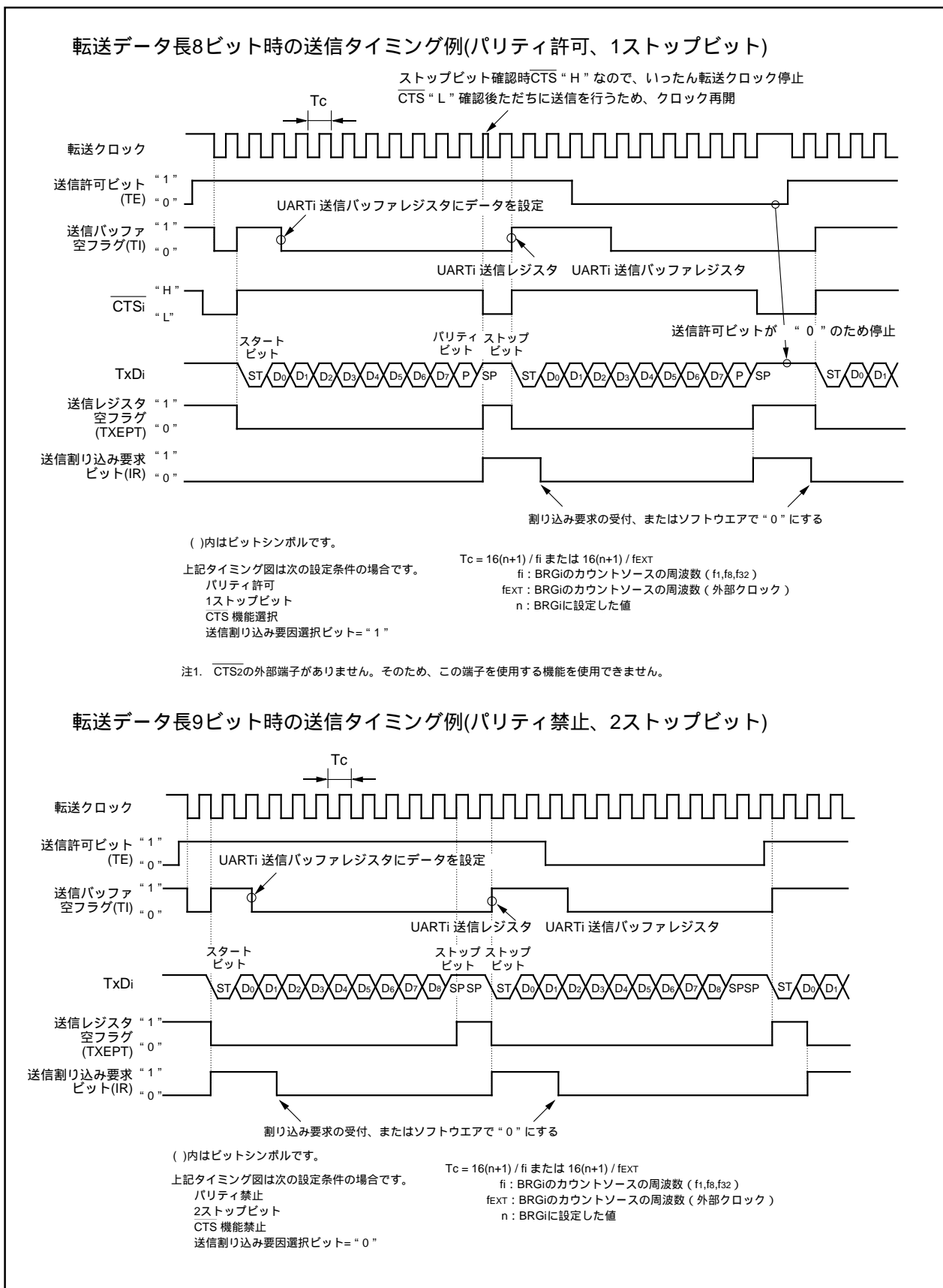

図1.14.17. UARTモード時の送信タイミング例(UART2)

クロック非同期形シリアルI/Oモード

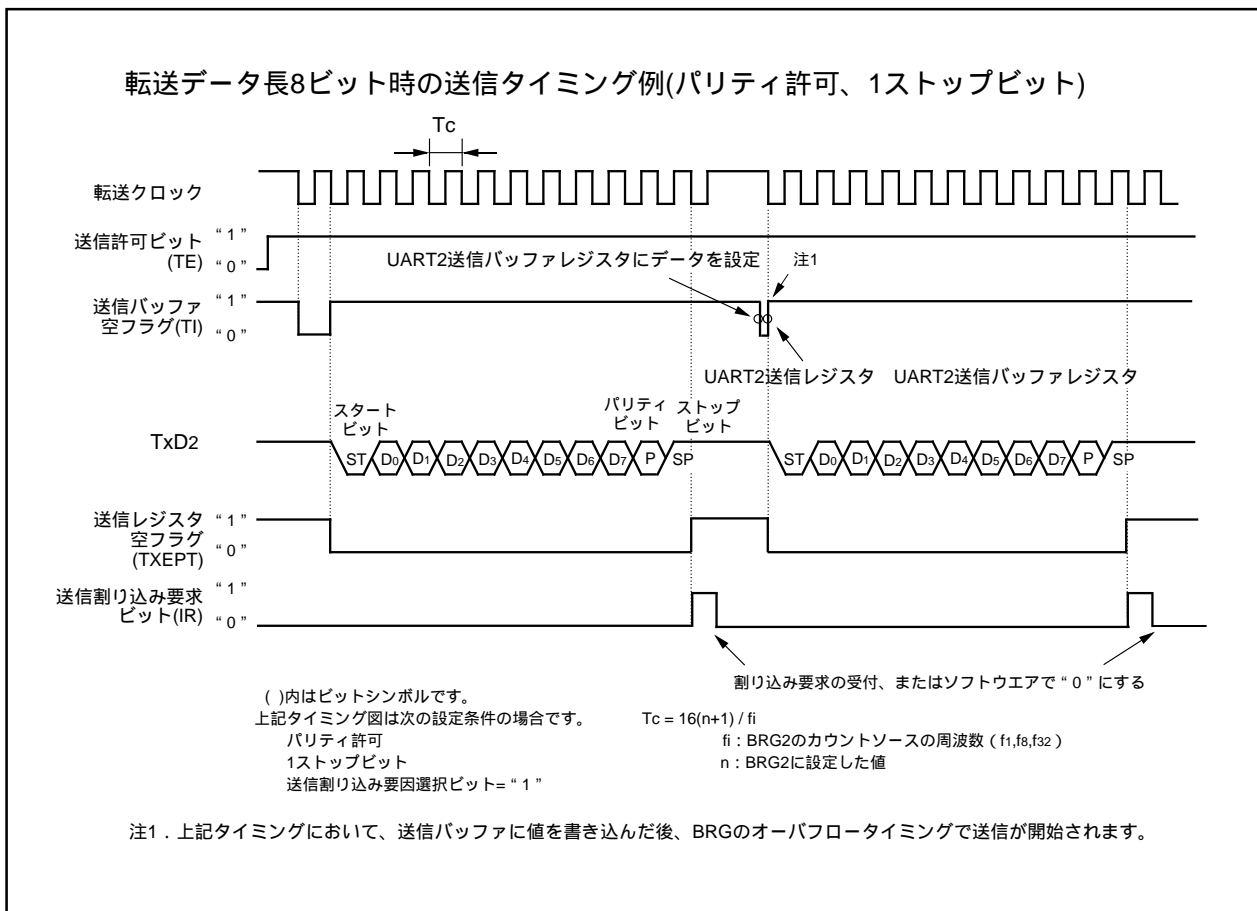

図1.14.18. UARTモード時の受信タイミング例

スリープモード(UART0、UART1)

UARTiを使用して接続した複数のマイクロコンピュータのうち、特定のマイクロコンピュータ間で転送を行う場合に使用します。受信時、スリープ選択ビット(03A016、03A816番地のビット7)を "1" にすると、スリープモードが選択されます。スリープモードでは、受信データの最上位ビットが "1" のときに受信動作を行い、"0" のときには受信動作を行いません。

クロック非同期形シリアルI/Oモード

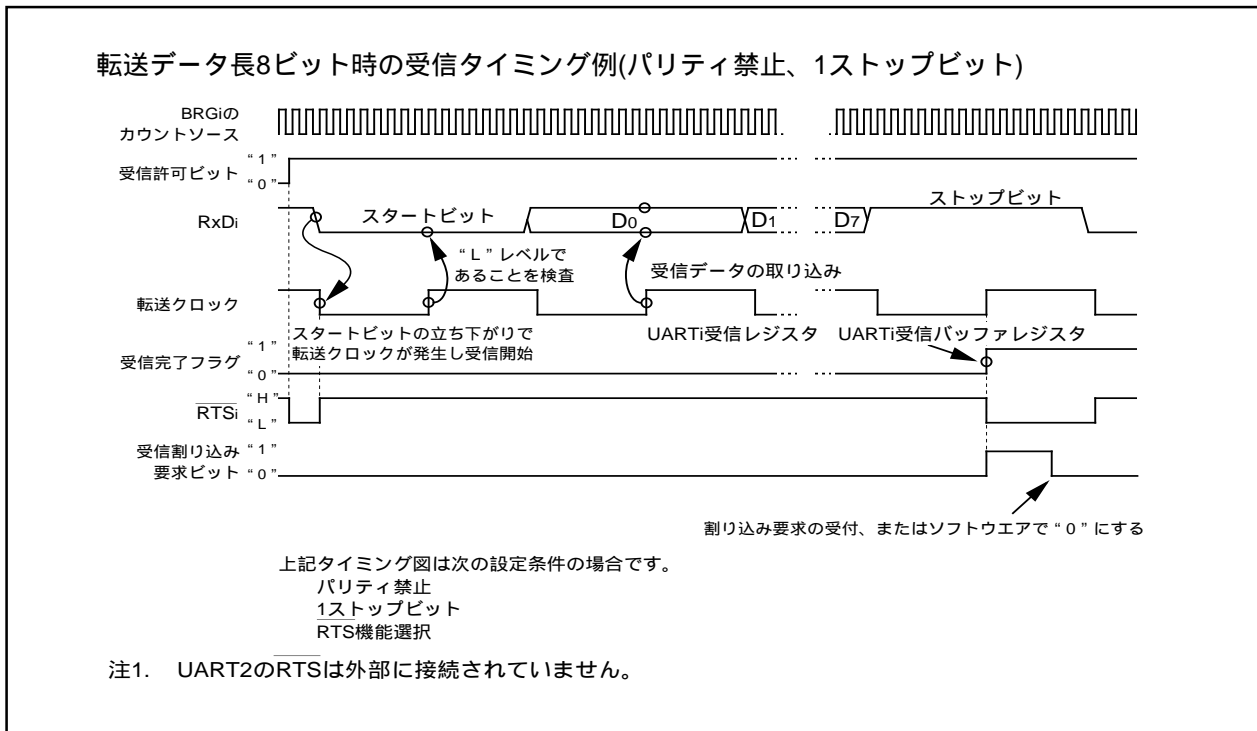
シリアルデータ論理切り替え機能(UART2)

データ論理選択ビット(037D16番地のビット6)の内容が“1”のとき、送信バッファレジスタへの書き込み、および受信バッファレジスタからの読み出しの際、データを反転することができます。図1.14.19に、シリアルデータ論理切り替え機能のタイミング例を示します。



図1.14.19. シリアルデータ論理切り替え機能のタイミング例

TxD、RxD入出力極性切り替え機能(UART2)

TxD端子出力およびRxD端子入力を反転する機能です。入出力するデータのレベルがすべて(スタートビット、ストップビット、パリティビットを含む)反転します。通常使用時は、“0”(反転なし)に設定してください。

バス衝突検出機能(UART2)

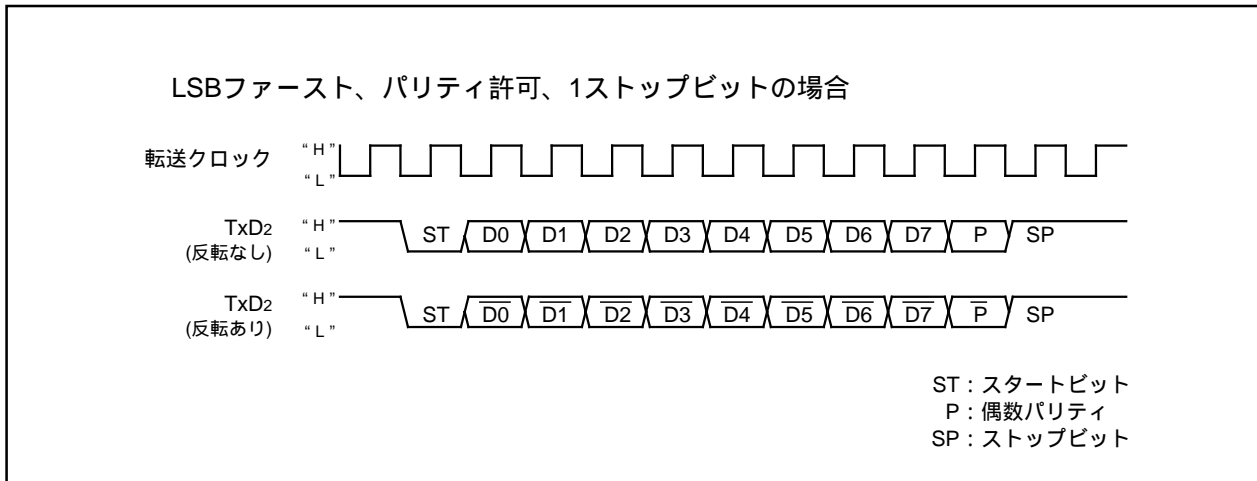
TxD端子の出力レベルとRxD端子の入力レベルを転送クロックの立ち上がりでサンプリングし、値が異なる場合、割り込み要求が発生します。図1.14.20にバス衝突検出タイミング例(UARTモード時)を示します。



図1.14.20. バス衝突検出タイミング例(UARTモード時)

クロック非同期形シリアルI/Oモード

(3) クロック非同期形シリアルI/Oモード(SIMインタフェース対応)

SIMインタフェースは、メモリカード等とインタフェースするための機能で、UART2のクロック非同期形シリアルI/Oモードに一部設定を追加することで実現できます。表1.14.8にクロック非同期形シリアルI/Oモード(SIMインタフェース対応)の仕様を示します。

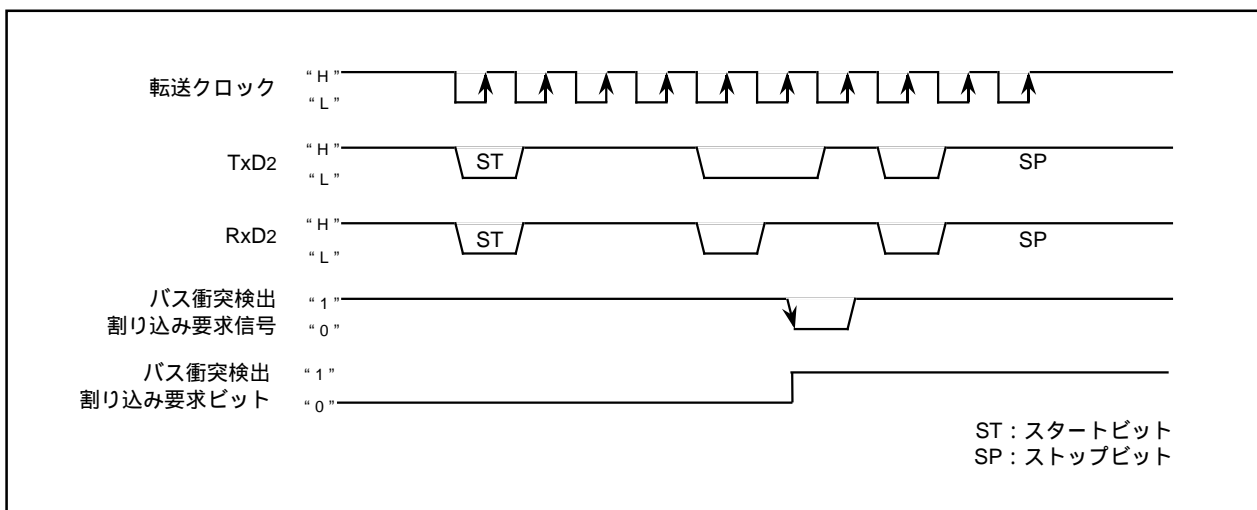
表1.14.8. クロック非同期形シリアルI/Oモードの仕様(SIMインタフェース対応)

項目	仕様
転送データフォーマット	転送データ 8ビットUARTモード (0378 ₁₆ 番地のビット2~ビット0= "1012") 1ストップビット (0378 ₁₆ 番地のビット4= "0") ダイレクトフォーマットの場合 パリティを偶数パリティに設定 (0378 ₁₆ 番地のビット5= "1"、ビット6= "1") データ論理をダイレクトに設定 (037D ₁₆ 番地のビット6= "0") 転送フォーマットをLSBに設定 (037C ₁₆ 番地のビット7= "0") インバースフォーマットの場合 パリティを奇数パリティに設定 (0378 ₁₆ 番地のビット5= "0"、ビット6= "1") データ論理をインバースに設定 (037D ₁₆ 番地のビット6= "1") 転送フォーマットをMSBに設定 (037C ₁₆ 番地のビット7= "1")
転送クロック	内部クロック選択時(0378 ₁₆ 番地のビット3= "0") : $fi/16(n+1)$ (注1) $fi=f_1, f_8, f_{32}$
送信制御/受信制御	CTS,RTS機能禁止に設定 (037C ₁₆ 番地のビット4= "1")
その他設定項目	UART2ではスリープモード選択機能はありません 送信割り込み要因を送信完了に設定 (037D ₁₆ 番地のビット4= "1")
送信開始条件	送信開始には、以下の条件が必要です。 ・送信許可ビット(037D ₁₆ 番地のビット0)= "1" ・送信バッファ空フラグ(037D ₁₆ 番地のビット1)= "0"
受信開始条件	受信開始には、以下の条件が必要です。 ・受信許可ビット(037D ₁₆ 番地のビット2)= "1" ・スタートビットの検出
割り込み要求発生タイミング	送信時 UART2送信レジスタからデータ転送完了時 (037D ₁₆ 番地のビット4= "1") 受信時 ・UART2受信レジスタから、UART2受信バッファレジスタへデータ転送完了時
エラー検出	オーバランエラー(クロック非同期形シリアルI/Oの仕様を参照してください)(注2) フレーミングエラー(クロック非同期形シリアルI/Oの仕様を参照してください) パリティエラー(クロック非同期形シリアルI/Oの仕様を参照してください) 受信側は、パリティエラー検出時、パリティエラー信号出力機能(037D ₁₆ 番地のビット7= "1")によりTxD2端子から "L" レベルを出力 送信側は、送信割り込み発生時、RxD2端子入力レベルによりパリティエラーを検知 エラーサムフラグ(クロック非同期形シリアルI/Oの仕様を参照してください)

注1. n はUART転送速度レジスタに設定した00₁₆ ~ FF₁₆の値です。

注2. オーバランエラーが発生した場合は、UART2受信バッファには次のデータが書き込まれます。またUART2受信割り込み要求ビットは変化しません。

クロック非同期形シリアルI/Oモード



図1.14.21. UARTモード(SIMインタフェース対応)の送受信タイミング例

クロック非同期形シリアルI/Oモード

パリティエラー信号出力機能

受信時、エラー信号出力許可ビット(037D₁₆番地のビット7)が“1”のとき、パリティエラー検出時にTxD₂端子から“L”レベルを出力することができます。また、送信時、エラー信号出力許可ビット(037D₁₆番地のビット7)が“0”の時と比べ、転送クロックの半サイクル分遅れて送信完了割り込みが発生します。従って、送信完了割り込みのプログラムでパリティエラー信号を検出することができます。図1.14.22にパリティエラー信号出力タイミングを示します。

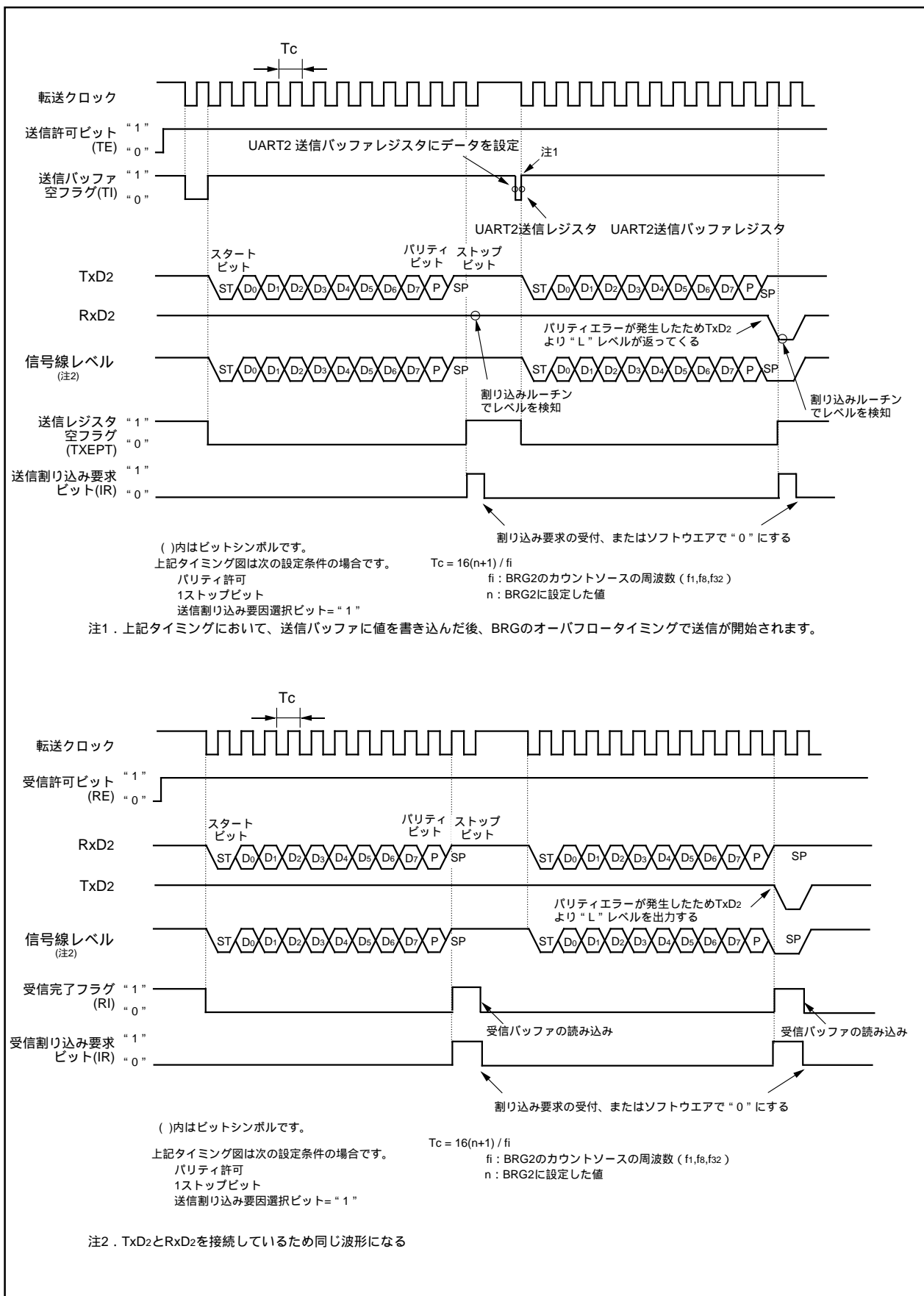

図1.14.22. パリティエラー信号出力タイミング

ダイレクトフォーマット/インバースフォーマット

接続するSIMカードによって、ダイレクトフォーマット/インバースフォーマットを切り替えることができます。ダイレクトフォーマットを選択するとD₀のデータがTxD₂から出力されます。インバースフォーマットを選択するとD₇のデータが反転してTxD₂から出力されます。

図1.14.23にSIMインタフェースフォーマットを示します。

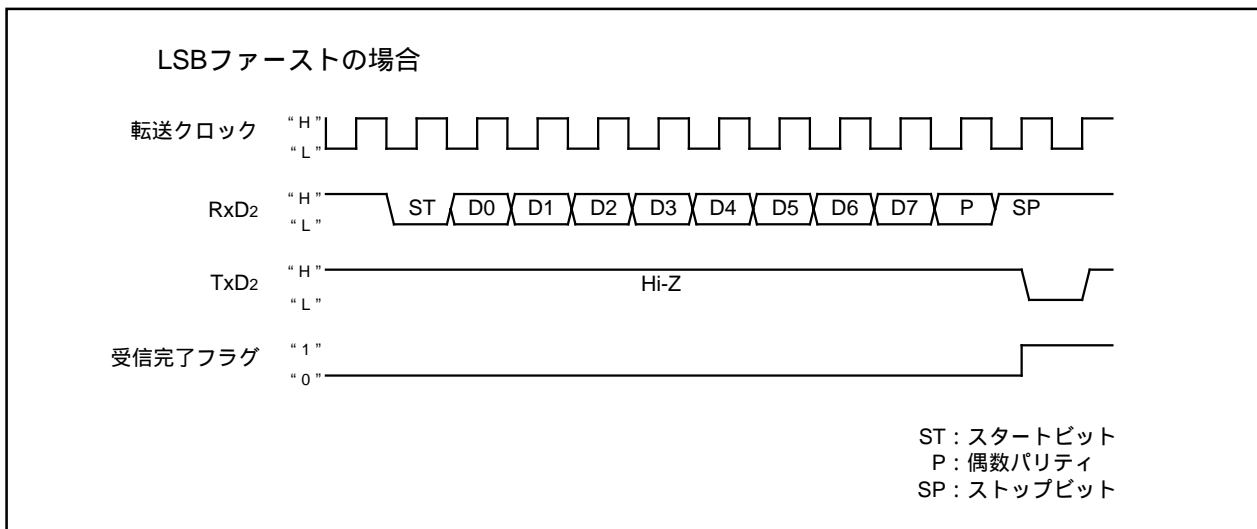

図1.14.23. SIMインタフェースフォーマット

クロック非同期形シリアルI/Oモード

図1.14.24にSIMインタフェースの接続例を示します。TxD₂とRxD₂を接続してプルアップしてください。

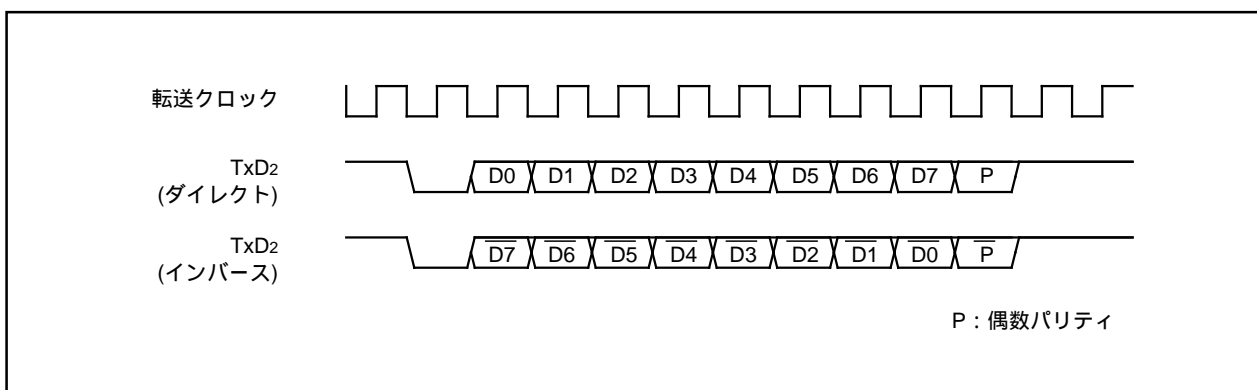

図1.14.24. SIMインタフェース接続例

UART2特殊モードレジスタ

UART2特殊モードレジスタ

UART2特殊モードレジスタ(0377₁₆番地)は、UART2についての様々な制御を行うためのレジスタです。UART2特殊モードレジスタの構成を図1.14.25に示します。

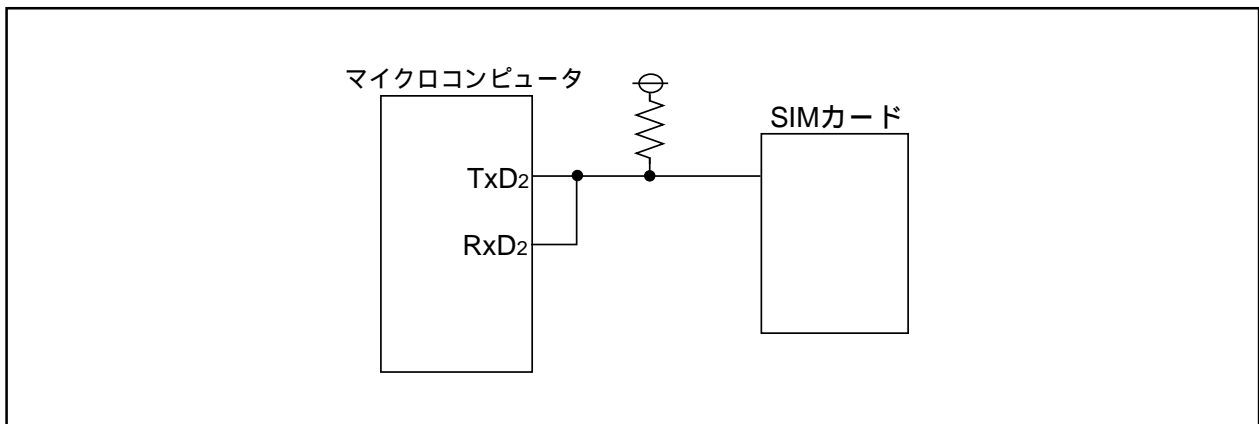
UART2特殊モードレジスタ(0377₁₆番地)のビット0はIICモード選択ビットです。このビットを“1”に設定することで、IICバス(簡易IICバス)インタフェースを実現するための回路を有効にします。IICモード選択ビットと各制御の関係を表1.14.9に示します。この機能はクロック同期形シリアルI/Oモードで使用しますので、UARTモードで使用する場合はこのビットを必ず“0”に設定してください。



図1.14.25. UART2特殊モードレジスタ

UART2特殊モードレジスタ

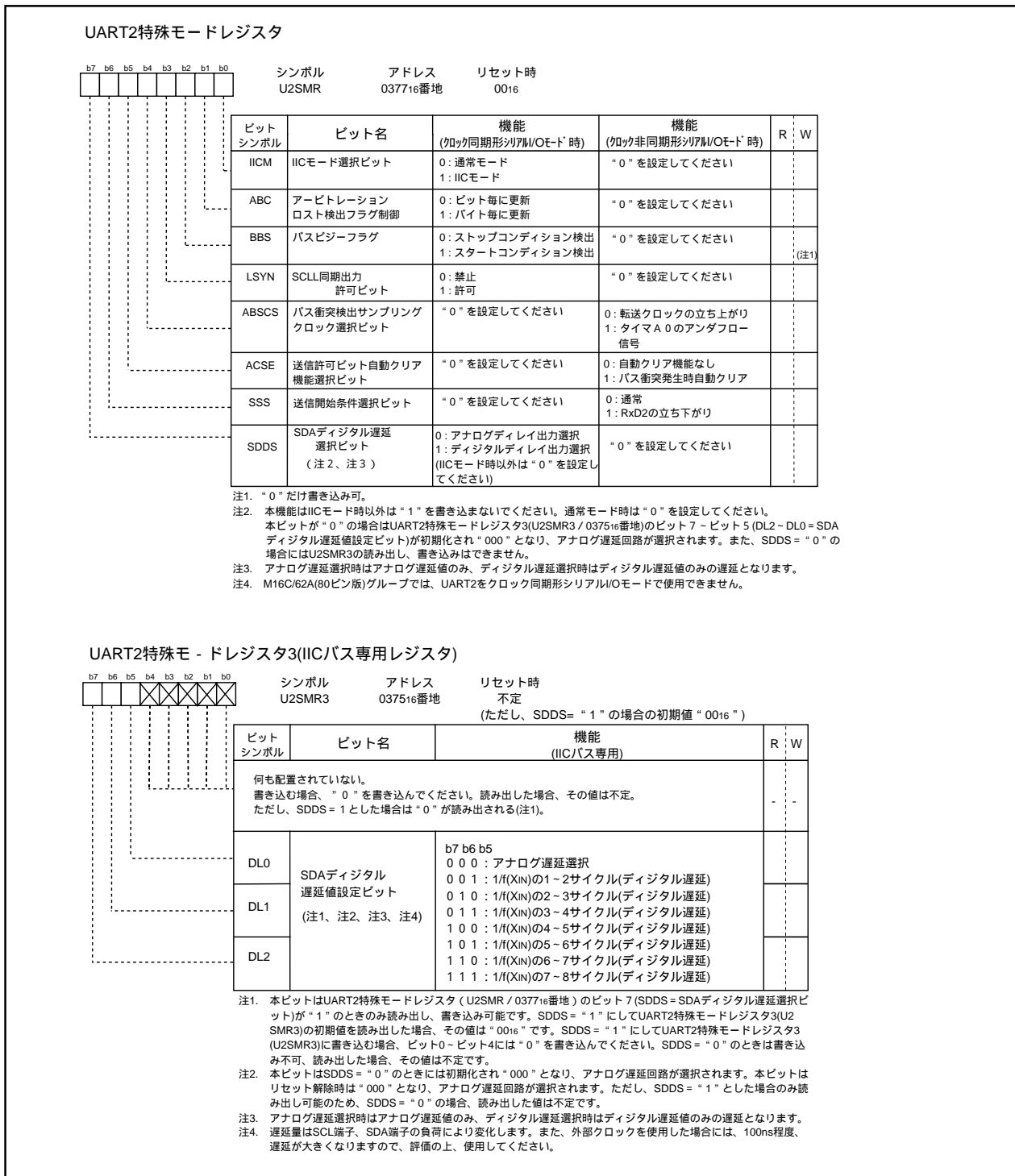

図1.14.26. IICモード機能ブロック図

表1.14.9. IICモード時の各機能

機能	通常モード	IICモード(注1)
1 割り込み番号10の要因 (注2)	バス衝突検出	スタートコンディション検出 またはストップコンディション検出
2 割り込み番号15の要因 (注2)	UART2送信	アクノリジ未検出 (NACK)
3 割り込み番号16の要因 (注2)	UART2受信	アクノリジ検出 (ACK)
4 UART2送信出力delay	delayなし	delayあり (デジタル/アナログ選択可)
5 UART2使用時のP70	TxD2 (出力)	SDA (入出力) (注3)
6 UART2使用時のP71	RxD2 (入力)	SCL (入出力)
7 DMA要求要因選択ビット=1101時のDMA1要因	UART2受信	アクノリジ検出 (ACK)
8 Noise Filter 幅	15ns	50ns
9 P71のリード	方向レジスタ=0の時 端子をリードする。	方向レジスタの値に関係なく 端子をリードする。
10 UART2出力の初期値	Hレベル (CLK極性選択ビット=0時)	ポート選択時にP70ラッチに設定した値

注1. IICモード使用時は以下の設定にしてください。
UART2送受信モードレジスタのビット2,1,0を
"010₂"に設定してください。
RTS / CTS機能は禁止してください。
MSBファーストに設定してください。

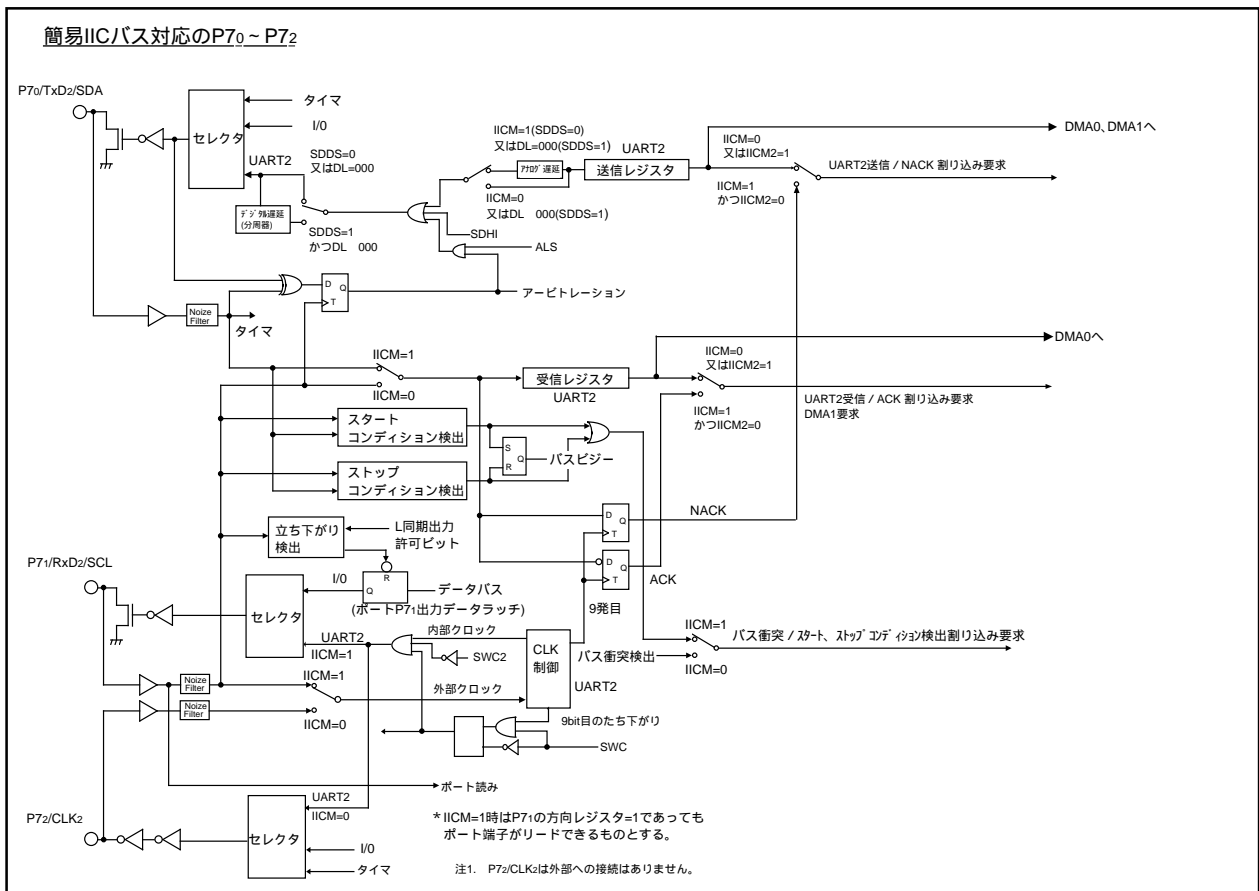
注2. 要因を切り替える時は以下の手順で行ってください。
1. 対応するNoの割り込み禁止。
2. 要因の切り替え。
3. 対応するNoの割り込み要求フラグリセット。
4. 対応するNoの割り込みレベル設定。

注3. SDA送信出力の初期値の設定は、シリアルI/Oが無効の
状態で行ってください。

UART2特殊モードレジスタ

IICモードの機能を図1.14.26の機能ブロック図に示します。IICモード選択ビット(IICM)を“1”にすると、ポートP7₀、P7₁、P7₂の機能がそれぞれデータ送受信端子SDA、クロック出力端子SCL、ポートP7₂となります。SDA送信出力にはディレイ回路が付加されますので、SCLが十分“L”になった後、SDA出力が変化します。SDAデジタル遅延選択ビット(0377₁₆番地ビット7)によってアナログ遅延とデジタル遅延を選択することができます。デジタル遅延を選択した場合、遅延値をUART2特殊モードレジスタ3(0375₁₆番地)によってf₁の2サイクルから8サイクルまで選択することができます。遅延回路選択条件を表1.14.10に示します。

表1.14.10. 遅延回路選択条件

	レジスタ値			内 容
	IICM	SDDS	DL	
デジタル遅延選択	1	1	001 111	デジタル遅延を選択した場合は、アナログ遅延は付加されません。デジタル遅延のみになります。
アナログ遅延選択	1	1	000	DL=“000”を設定した場合、SDDSの値によらずアナログ遅延が選択されます。
		0	(000)	SDDS=“0”にするとDLは初期化されDL=“000”になります。
遅延なし	0	0	(000)	IICM=“0”の時遅延回路は選択されません。ただし、IICM=“0”の時は必ずSDDS=“0”にしてください。

ポートP7₁(SCL)を読み出す際は、ポート方向レジスタの内容にかかわらず、端子のレベルを読み出せるようになります。SDA送信出力の初期値は、このモードではポートP7₀に設定した値になります。さらに、バス衝突検出割り込み、UART2送信割り込み、UART2受信割り込みの各割り込み要因がそれぞれスタート/ストップコンディション検出割り込み、アクノリッジ未検出割り込み、アクノリッジ検出割り込みに変わります。

スタートコンディション検出割り込みとは、SCL端子(P7₁)が“H”の状態でもSDA端子(P7₀)の立ち下がりが発生したことを検出して発生する割り込みです。ストップコンディション検出割り込みとは、SCL端子(P7₁)が“H”の状態でもSDA端子(P7₀)の立ち上がりが発生したことを検出して発生する割り込みです。バスビジーフラグ(UART2特殊モードレジスタのビット2)はスタートコンディション検出で“1”にセットされ、ストップコンディション検出で“0”にクリアされます。

アクノリッジ未検出割り込みとは、送信クロックの9発目の立ち上がり時のSDA端子のレベルが“H”のままであることを検出して発生する割り込みです。アクノリッジ検出割り込みとは、送信クロックの9発目の立ち上がり時のSDA端子のレベルが“L”になっていることを検出して発生する割り込みです。また、DMA1要求要因選択ビットを1101(UART2受信)に選択することでアクノリッジ検出によってDMA転送を起動することができます。

UART2特殊モードレジスタ(0377₁₆番地)のビット1はアービトレーションロスト検出フラグ制御ビットです。アービトレーションとはSCLの立ち上がりのタイミングで送信データとSDA端子データの不一致を検出するものです。この検出フラグはUART2受信バッファレジスタ(037F₁₆番地、037E₁₆番地)のビット11に配置されており、不一致を検出すると“1”にセットされます。このフラグの更新を各ビットごとに行うかバイトごとに行うかをアービトレーションロスト検出フラグ制御ビットで選択します。このビットを“1”にすることで、バイトごとに設定され、不一致が検出された場合、9発目のクロックの立ち上がりでアービトレーションロスト検出フラグが“1”になります。なお、バイトごとに更新を行う場合は、1バイト目のアクノリッジ検出完了後、次の1バイトの転送を開始する前に、必ずアービトレーションロスト検出フラグの判定とクリア(“0”書き込み)を行ってください。

UART2特殊モードレジスタ(0377₁₆番地)のビット3はSCL L同期出力許可ビットです。このビットを“1”にすると、SCL端子のレベルが“L”になることに同期してP7₁のデータレジスタが“0”になります。

UART2特殊モードレジスタ

次に、その他の追加された機能について説明します。その動作を図1.14.27に示します。

UART2特殊モードレジスタのビット4はバス衝突検出サンプリングクロック選択ビットです。バス衝突検出割り込みとはRxD2とTxD2のレベルが一致していないときに割り込みを発生するものですが、このビットが“0”の場合、転送クロックの立ち上がりで同期して不一致を検出します。このビットが“1”の場合、転送クロックの立ち上がりではなく、タイマA0のオーバフローのタイミングで検出します。

UART2特殊モードレジスタのビット5は送信許可ビット自動クリア機能選択ビットです。このビットを“1”にすることによって、バス衝突検出割り込み要求ビットが“1”(不一致検出)のとき、送信許可ビットを自動的に“0”にリセットします。

UART2特殊モードレジスタのビット6は、送信開始条件選択ビットです。このビットを“1”にすることで、RxD端子の立ち下がりに同期して、TxD送信を開始します。



図1.14.27. その他の追加機能

UART2特殊モードレジスタ2

UART2特殊モードレジスタ2

UART2特殊モードレジスタ2(0376₁₆番地)は、UART2のIICモードについて、さらに制御を行うためのレジスタです。UART2特殊モードレジスタ2の構成を図1.14.28に示します。

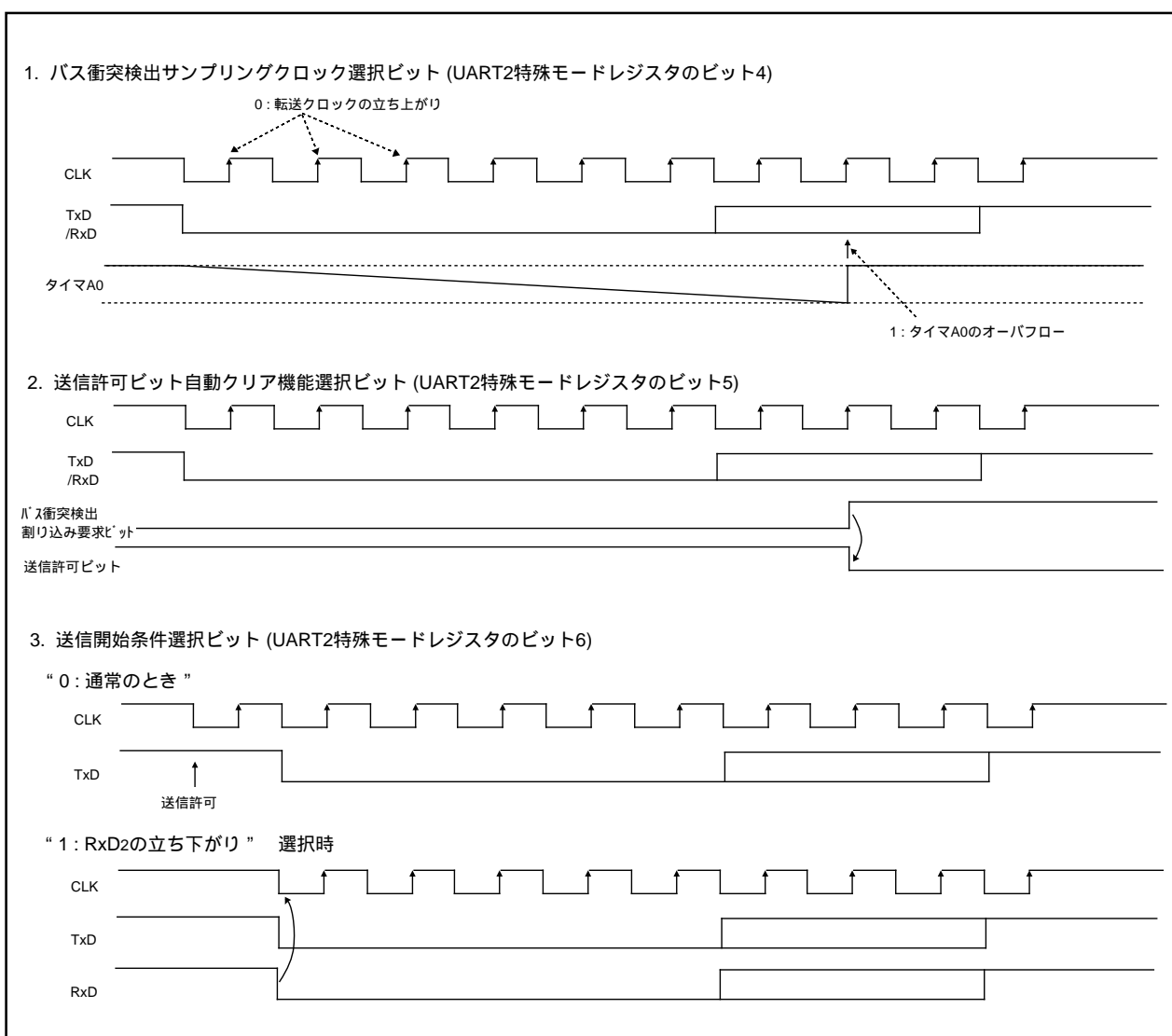

図1.14.28. UART2特殊モードレジスタ2

UART2特殊モードレジスタ2

UART2特殊モードレジスタ2(0376₁₆番地)のビット0はIICモード選択ビット2です。IICモード選択ビットが“1”のときにIICモード選択ビット2により変更される各制御を表1.14.11に示します。スタートコンディションおよびストップコンディション検出のタイミング特性を表1.14.12に示します。IICモード選択時、スタート/ストップコンディション条件制御ビット(UART2特殊モードレジスタ2のビット7)は、“1”に設定してください。

表1.14.11. IICモード選択ビット2によって変更される各機能

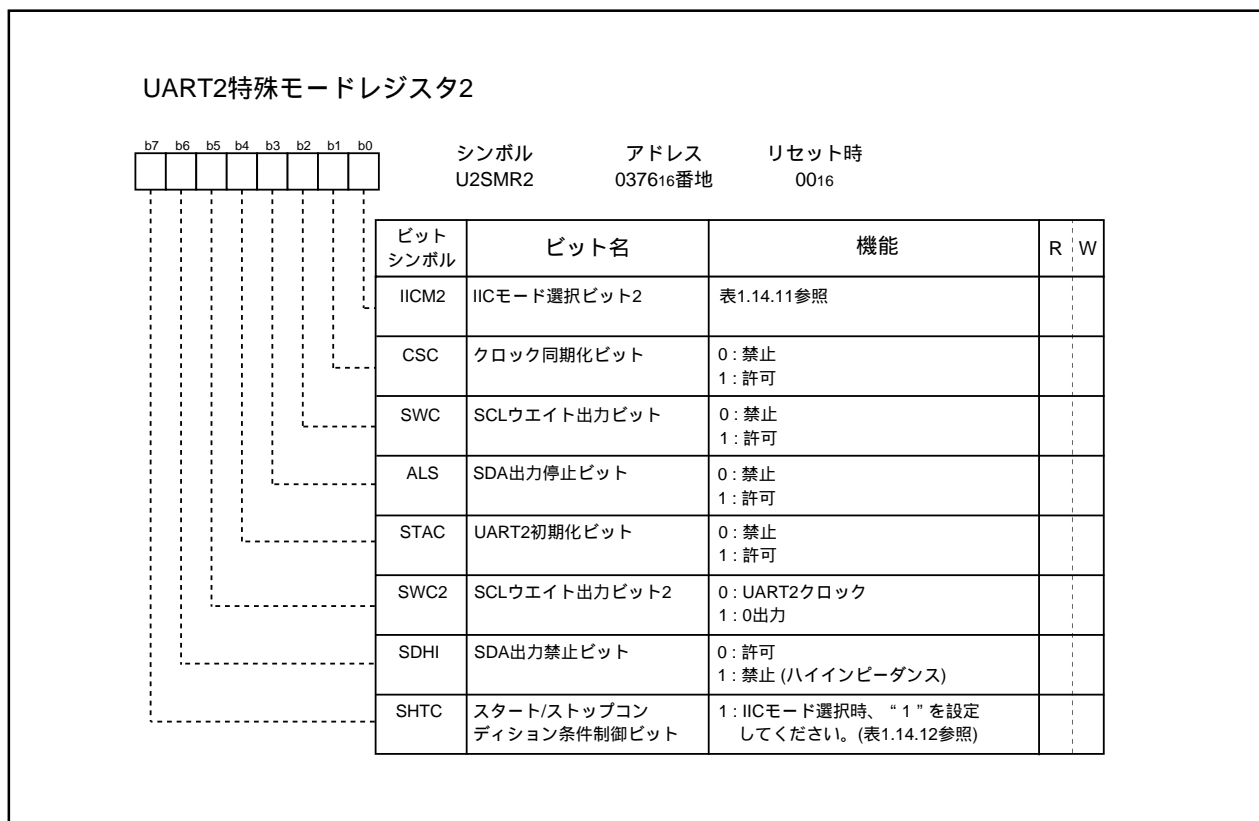
	機能	IICM2 = 0	IICM2 = 1
1	割り込み番号15の要因	アクノリッジ未検出 (NACK)	UART2送信(最終ビットのクロックの立ち上がり)
2	割り込み番号16の要因	アクノリッジ検出 (ACK)	UART2受信(最終ビットのクロックの立ち下がり)
3	DMA要求要因選択ビット="1101"時のDMA1要因	アクノリッジ検出 (ACK)	UART2受信(最終ビットのクロックの立ち下がり)
4	UART2受信シフトレジスタから受信バッファへのデータ転送タイミング	受信クロックの最終ビットの立ち上がり	受信クロックの最終ビットの立ち下がり
5	UART2受信/ACK割り込み要求発生タイミング	受信クロックの最終ビットの立ち上がり	受信クロックの最終ビットの立ち下がり

表1.14.12. スタート/ストップコンディション検出タイミング特性(注1)

3~6サイクル<セットアップ時間 (注2)
3~6サイクル<ホールド時間 (注2)

注1. スタート/ストップコンディション条件制御ビットSHTC="1"の場合。

注2. サイクル数はメインクロック入力発振周波数 $f(X_{IN})$ のサイクル数を示します。

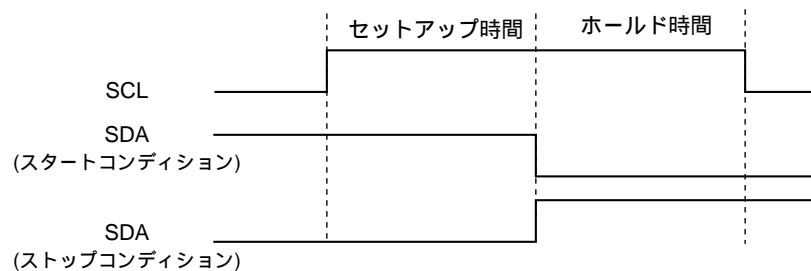

UART2特殊モードレジスタ2



図1.14.29. IICモード機能ブロック図

IICモードの機能を図1.14.29の機能ブロック図に示します。

UART2特殊モードレジスタ2(0376₁₆番地)のビット3はSDA出力停止ビットです。このビットを“1”にすると、アービトレーションロストが発生しアービトレーションロスト検出フラグが“1”になった場合、同時にSDA端子がハイインピーダンス状態になります。

UART2特殊モードレジスタ2(0376₁₆番地)のビット1はクロック同期化ビットです。このビットを“1”にすると、内部SCL=“H”時、SCL端子に立ち下がりエッジがあれば内部SCL=“L”とし、ボーレートジェネレータの値をリロードしてL区間のカウントを開始します。また、SCL端子=“L”時、内部SCLが“L”から“H”に変化すればボーレートジェネレータのカウントを停止し、SCL端子=“H”になればカウントを再開します。この機能によりUART2の送受信クロックは、内部SCLとSCL端子の信号をANDしたものになります。この機能はUART2の1発目のクロックの立ち下がり時点よりクロックの半周期前から9ビット目の立ち上がりまでの期間で動作します。この機能を使用する場合、転送クロックは内部クロックを選択してください。

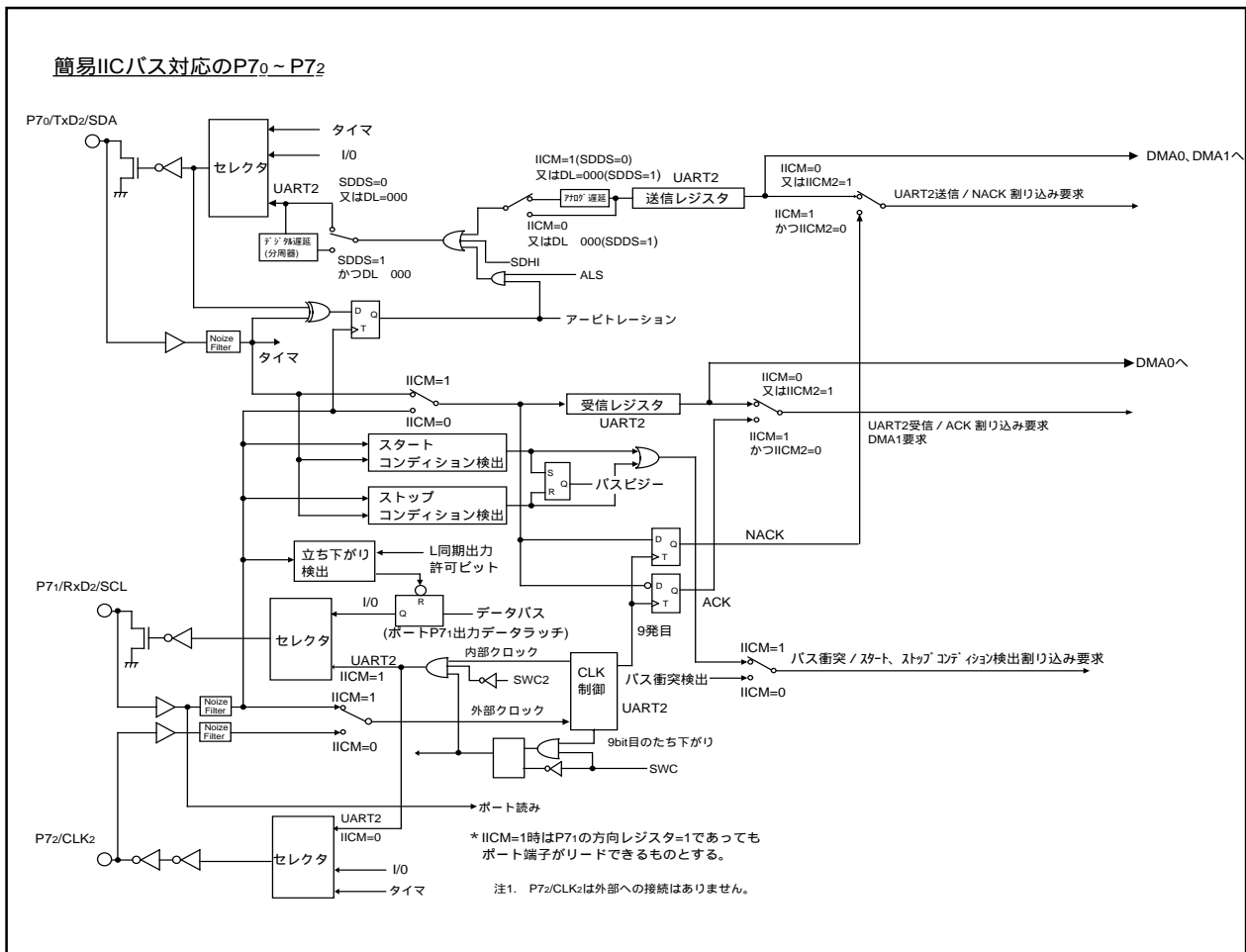
UART2特殊モードレジスタ2(0376₁₆番地)のビット2はSCLウエイト出力ビットです。このビットを“1”にすると、クロックの9ビット目の立ち下がり時SCL端子は“L”出力固定になります。このビットを“0”にすると“L”出力固定は解除されます。

UART2特殊モードレジスタ2

UART2特殊モードレジスタ2(0376₁₆番地)のビット4はUART2初期化ビットです。このビットを“1”にし、スタートコンディションを検出すると以下のように動作します。

- (1) 送信シフトレジスタは初期化され、送信レジスタの内容が送信シフトレジスタに転送されます。これにより、次に入力されたクロックを1ビット目として送信が開始されます。ただし、UART2出力値は、クロックが入って1ビット目のデータが出力されるまでの間は変化せず、スタートコンディションを検出した時点の値のままです。
- (2) 受信シフトレジスタは初期化され、次に入力されたクロックを1ビット目として受信が開始されます。
- (3) SCLウエイト出力ビットが“1”になります。これにより、クロックの9ビット目の立ち下がりでSCL端子が“L”になります。

なお、この機能を使用しUART2の送受信を開始した場合、送信バッファ空フラグの値は変化しません。また、この機能を使用する場合、転送クロックは外部クロックを選択してください。

UART2特殊モードレジスタ2(0376₁₆番地)のビット5はSCL端子ウエイト出力ビット2です。シリアルI/O指定時にこのビットを“1”にすることにより、UART2動作中でもSCL端子から強制的に“L”を出力することができます。このビットを“0”にすることにより、SCL端子からの“L”出力は解除され、UART2クロックが入出力されます。

UART2特殊モードレジスタ2(0376₁₆番地)のビット6はSDA出力禁止ビットです。このビットを“1”にすると、SDA端子が強制的にハイインピーダンス状態になります。なお、このビットの書き替えはUART2の転送クロックの立ち上がりのタイミングでは行わないでください。アービトレーションロスト検出フラグがセットされる場合があります。

S I/O3, 4

S I/O3, 4

S I/O3, 4は、クロック同期形専用シリアルI/Oです。

図1.14.30にS I/O3, 4のブロック図を、図1.14.31にS I/O3, 4関連のレジスタを示します。

表1.14.13にS I/O3, 4の仕様を示します。



図1.14.30. S I/O3, 4ブロック図

S I/O3, 4

S I/Oi 制御レジスタ (i = 3, 4) (注1)

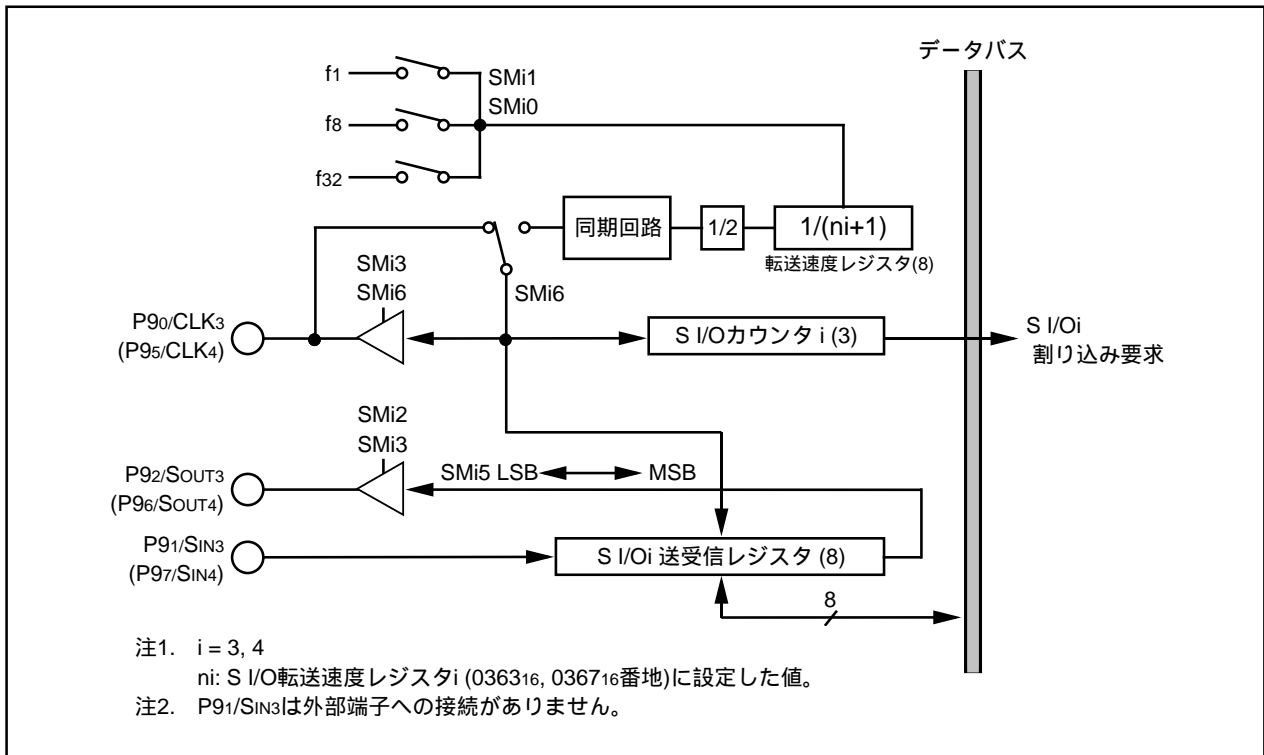
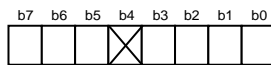

シンボル アドレス リセット時
SiC 0362₁₆, 0366₁₆番地 40₁₆

ビット シンボル	ビット名	機 能	R	W
SMi0	内部同期クロック選択ビット	b1 b0 0 0 : f1を選択 0 1 : f8を選択 1 0 : f32を選択 1 1 : 設定しないでください		
SMi1				
SMi2	Souti 出力禁止ビット	0 : Souti出力 1 : Souti出力禁止(ハイインピーダンス)		
SMi3	S I/Oiポート選択 ビット(注2)	0 : 入出力ポート 1 : Souti出力、CLK機能		
何も配置されていない。 書き込む場合、“0”を書き込んでください。読み出した場合、その値は“0”。			—	—
SMi5	転送方向選択ビット	0 : LSBファースト 1 : MSBファースト		
SMi6	同期クロック選択 ビット(注2)	0 : 外部クロック 1 : 内部クロック		
SMi7	Souti 初期値設定ビット	SMi3=0 時に有効 0 : L出力 1 : H出力		

注1. S I/Oi制御レジスタ(i=3, 4)に書き込みを行う場合は、プロテクトレジスタ(000A₁₆番地)のビット2を“1”にしてから行ってください。

注2. S I/Oiポート選択ビット(i=3, 4)に“0”を設定し、入出力ポートとして使用する場合は、同期クロック選択ビットを“1”にしてください。

S I/Oi転送速度レジスタ(注1、注2)

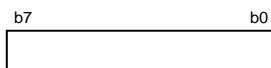

シンボル アドレス リセット時
S3BRG 0363₁₆番地 不定
S4BRG 0367₁₆番地 不定

機 能	設定可能値	R	W
設定値を n とすると、BRGi はカウントソースを n+1 分周する	00 ₁₆ ~ FF ₁₆		x

注1. 値を書き込む場合は送受信停止中に書き込んでください。

注2. このレジスタへの書き込みにはMOV命令を使用してください。

S I/Oi送受信レジスタ(注1、注2)

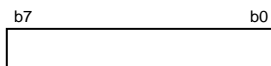

シンボル アドレス リセット時
S3TRR 0360₁₆番地 不定
S4TRR 0364₁₆番地 不定

機 能	R	W
データ書き込みにより送受信が開始。 送受信完了後、受信データ。		

注1. S I/O3は送信専用です。

注2. 値を書き込む場合は送受信停止中に書き込んでください。

図1.14.31. S I/O3, 4関連のレジスタ

表1.14.13. S I/O3, 4の仕様

項目	仕様
転送データフォーマット	転送データ長 8ビット
転送クロック	内部クロック選択時(0362 ₁₆ 、0366 ₁₆ 番地のビット6=“1”) : f _{1/2} (n _i +1) , f _{8/2} (n _i +1) , f _{32/2} (n _i +1) (注1) 外部クロック選択時(0362 ₁₆ 、0366 ₁₆ 番地のビット6=“0”) : CLK _i 端子からの入力 (注2)
送受信開始条件	送受信開始には、以下の条件が必要です。 <ul style="list-style-type: none"> 同期クロックの選択。(0362₁₆、0366₁₆番地のビット6で設定) 内部クロック選択時は分周比の選択。(0362₁₆、0366₁₆番地のビット0, 1で選択) SOUT_i初期値設定ビット設定。(0362₁₆、0366₁₆番地のビット7で設定) S I/O_iポート選択ビット(0362₁₆、0366₁₆番地のビット3)=“1” 転送方向選択ビット設定(0362₁₆、0366₁₆番地のビット5で設定) S I/O_i送受信レジスタ(0360₁₆、0364₁₆番地)への転送データ書き込み 更に、S I/O _i 割り込みを使用する場合、次の条件も必要です。 <ul style="list-style-type: none"> S I/O_i送受信レジスタへの転送データ書き込みの前に、S I/O_i割り込み要求ビットクリア(0049₁₆、0048₁₆番地のビット3)=“0”
割り込み要求発生タイミング	最後の転送クロックの立ち上がり。(注3)
選択機能	LSBファースト/MSBファースト 選択 ビット0(LSB)から送信/受信するか、またはビット7(MSB)から送信/受信するかを選択可。 SOUT _i 初期値設定機能 転送クロックとして外部クロックを使用する場合、転送していないときのSOUT _i 端子出力レベルを選択できます。設定の方法は図1.14.32を参照してください。
注意事項	S I/O _i (i=3,4)は、UART0~2と違い転送のためのレジスタとバッファに分かれていません。したがって、転送中に次の転送データをS I/O _i 送受信レジスタ(0360 ₁₆ 、0364 ₁₆ 番地)に書き込まないでください。 転送クロックとして内部クロックを選択している場合、転送終了後SOUT _i は、1/2転送クロック間最終データを保持し、ハイインピーダンス状態になります。しかし、この間に転送データをS I/O _i 送受信レジスタ(0360 ₁₆ 、0364 ₁₆ 番地)に書き込んだ場合、書き込んだときから、ハイインピーダンス状態になり、データのホールド時間が短くなります。

注1. n はS I/O_i転送速度レジスタに設定した00₁₆ ~ FF₁₆の値です。(i=3, 4)

注2. 外部クロック選択時には、

- S I/O_i送受信レジスタ(0360₁₆、0364₁₆番地)への書き込みを行う際にはCLK_i端子に“H”レベルが入力されている状態で行ってください。また、S I/O_i制御レジスタ(0362₁₆、0366₁₆番地)のビット7(SOUT_i初期値設定ビット)を書き替える場合もCLK_i端子に“H”レベルが入力されている状態で行ってください。
- 同期クロックがS I/O_i回路に入力されている間はシフト動作をし続けますので、同期クロックは8回で止めてください。内部クロック選択時は自動的に停止します。

注3. 同期クロックに内部クロックを使用している場合、転送クロックは“H”の状態では停止します。

注4. S I/O3のS_{IN}入力端子は外部端子への接続を備えていないため、送信専用です。

Sout_i初期値設定機能

転送クロックとして外部クロックを使用する場合、転送していないときのSout_i端子出力レベルを“H”または“L”のどちらかに設定できます。Sout_i初期値設定時のタイミング図および設定方法を図1.14.32に示します。

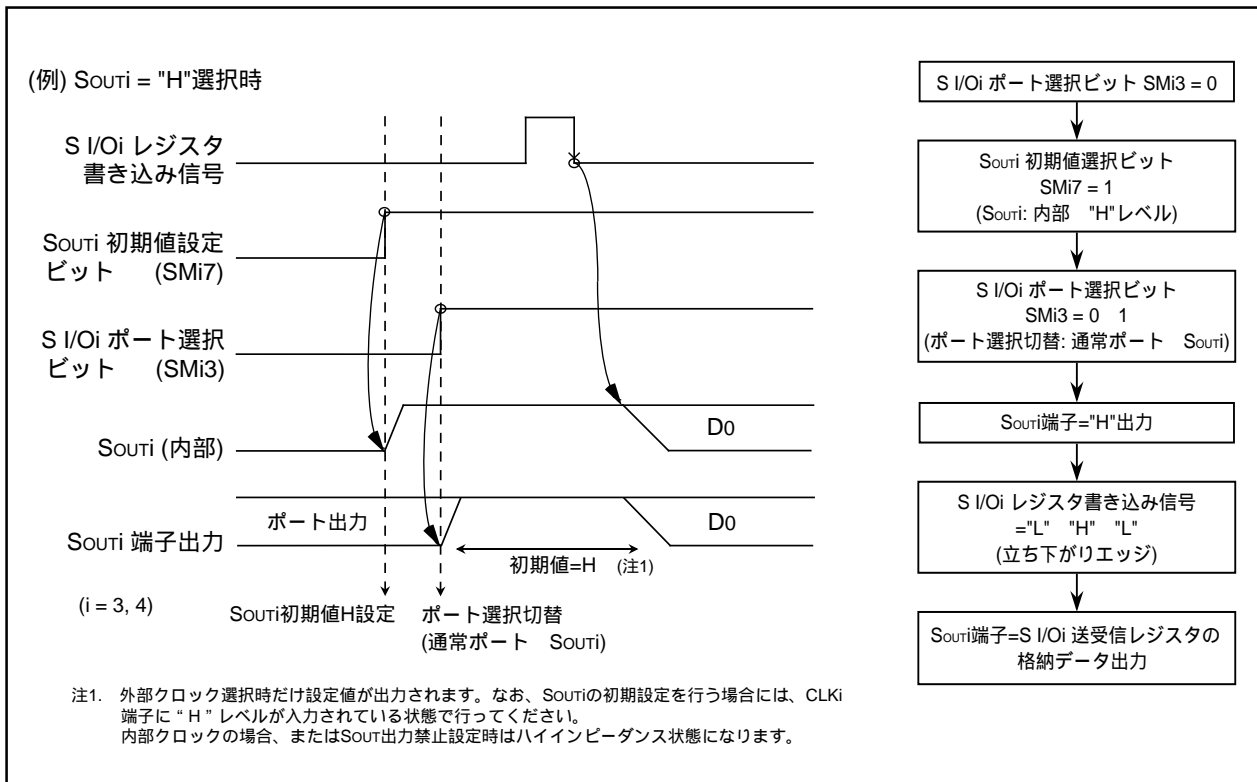
図1.14.32. Sout_i初期値設定 タイミング図および設定方法

S I/Oi動作タイミング

S I/Oi動作タイミング図を図1.14.33に示します。



図1.14.33. S I/Oi動作タイミング図

A-D変換器

A-D変換器

容量結合増幅器で構成され、10ビットの逐次比較変換方式のA-D変換器を1回路内蔵しています。アナログ信号入力端子は、P100～P107、P95、P96と共用していますのでA-D変換を行う端子に対応する方向レジスタは入力に設定してください。また、Vref接続ビット(03D716番地のビット5)によりA-D変換器を使用しないとき、A-D変換器の抵抗ラダーと基準電圧入力端子(VREF)を切り離すことができます。切り離すことにより、VREF端子から抵抗ラダーには電流が流れなくなり、消費電力を少なくすることができます。A-D変換器を使用する場合は、VREFを接続してからA-D変換をスタートさせてください。

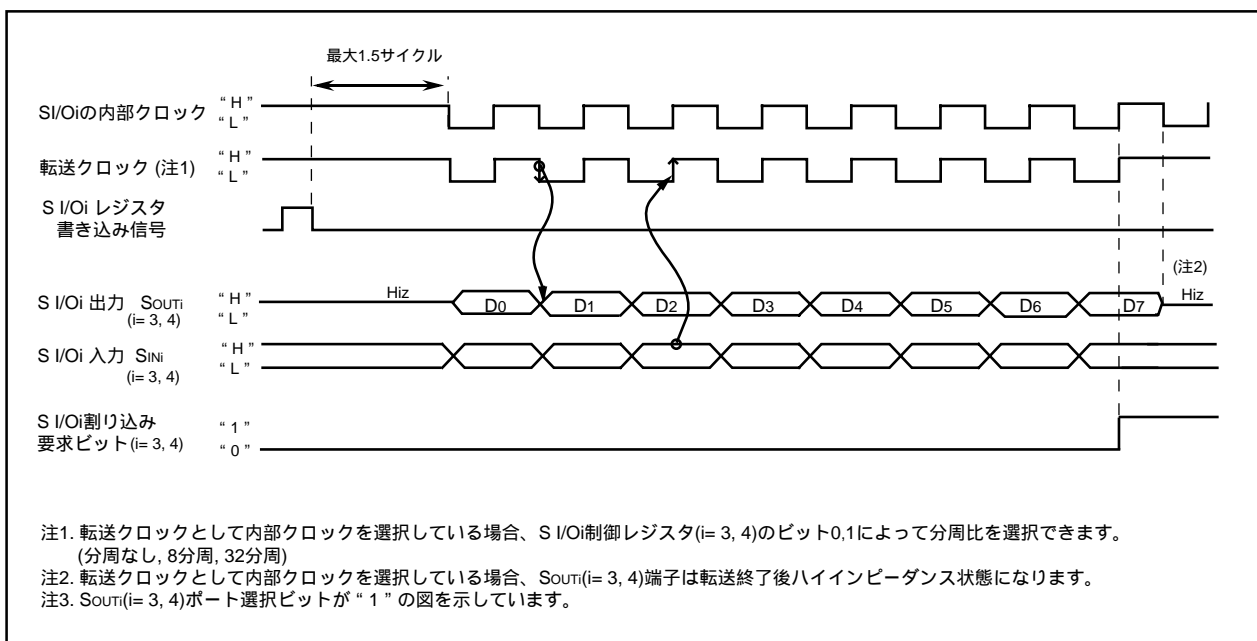
A-D変換した結果は、選択した端子に対応したA-Dレジスタに格納されます。変換精度を10ビットに設定した場合は、下位8ビットが偶数番地に、上位2ビットが奇数番地に格納され、8ビットに設定した場合は、下位8ビットだけが偶数番地に格納されます。

表1.15.1にA-D変換器の性能を、図1.15.1にA-D変換器のブロック図を、図1.15.2、図1.15.3にA-D変換器関連のレジスタを示します。

表1.15.1. A-D変換器の性能

項目	性能
A-D変換方式	逐次比較変換方式(容量結合増幅器)
アナログ入力電圧(注1)	0V～AVcc(Vcc)
動作クロック AD(注2)	Vcc=5Vのとき fAD/fADの2分周/fADの4分周 fAD=f(XIN) Vcc=3Vのとき fADの2分周/fADの4分周 fAD=f(XIN)
分解能	8/10ビット選択可能
絶対精度	Vcc = 5Vのとき サンプル&ホールド機能なし ±3LSB サンプル&ホールド機能あり(分解能8ビット) ±2LSB サンプル&ホールド機能あり(分解能10ビット) AN0～AN7入力の場合 ±3LSB ANEX0, ANEX1入力の場合(外部オペアンプ接続モードを含む) ±7LSB Vcc = 3Vのとき サンプル&ホールド機能なし(分解能8ビット) ±2LSB
動作モード	単発モード/繰り返しモード/単掃引モード/繰り返し掃引モード0 /繰り返し掃引モード1
アナログ入力端子	8本(AN0～AN7) + 2本(ANEX0, ANEX1)
A-D変換開始条件	ソフトウェアトリガ A-D変換開始フラグを“1”にするとA-D変換を開始 外部トリガ(再トリガ可能) A-D変換開始フラグを“1”にし、かつADTRG/P97入力が“H”から“L”の変化でA-D変換を開始
1端子あたりの変換速度	サンプル&ホールドなし 分解能8ビットの場合49 ADサイクル 分解能10ビットの場合59 ADサイクル サンプル&ホールドあり 分解能8ビットの場合28 ADサイクル 分解能10ビットの場合33 ADサイクル

注1. サンプル&ホールド機能の有無に依存しません。

注2. f(XIN)が10MHzを超える場合は分周し、ADの周波数を10MHz以下にしてください。

サンプル&ホールド機能なしのとき ADの周波数は250kHz以上にしてください。

サンプル&ホールド機能ありのとき ADの周波数は1MHz以上にしてください。

A-D変換器



図1.15.1. A-D変換器のブロック図

A-D変換器

A-D制御レジスタ0(注1)

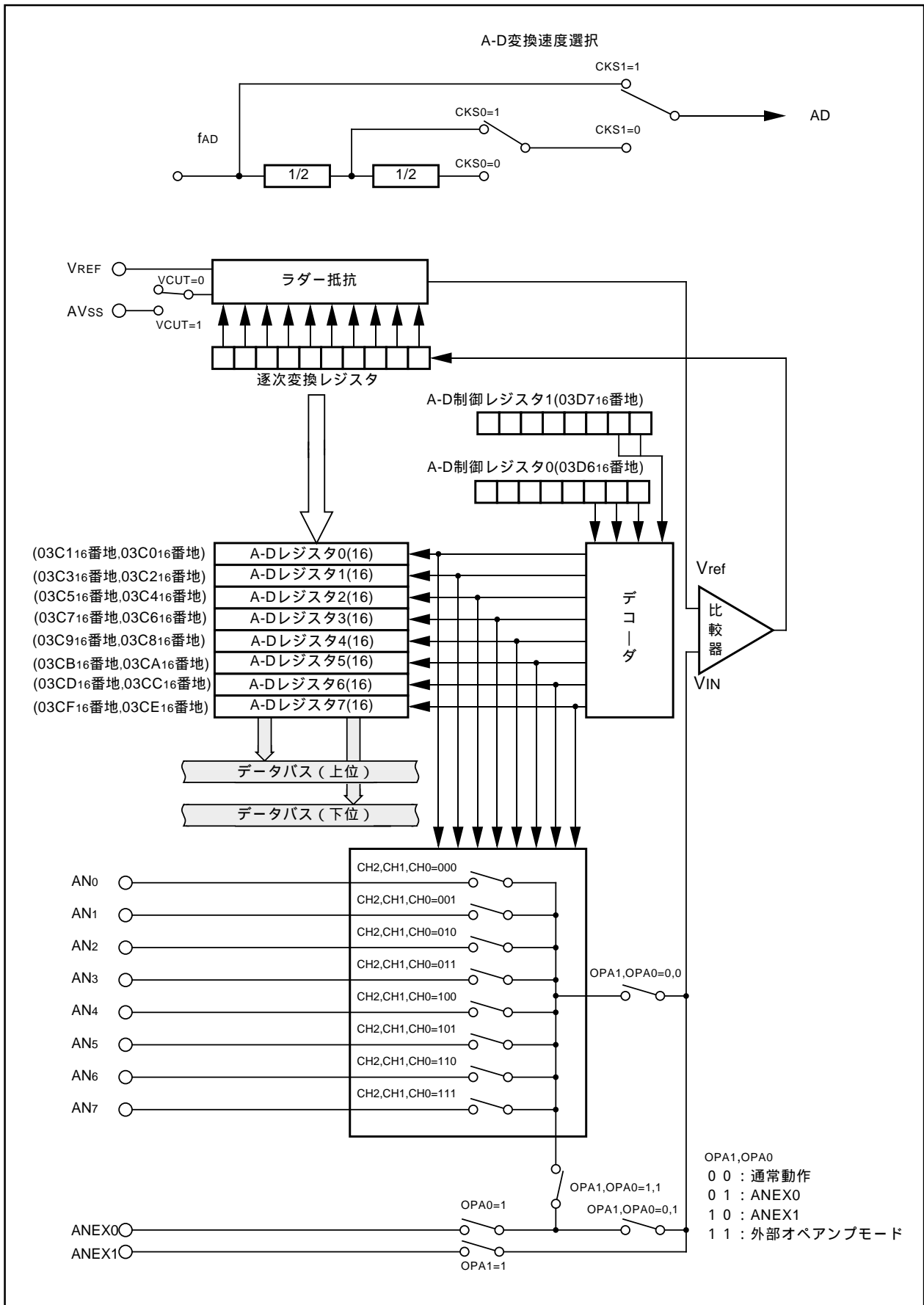
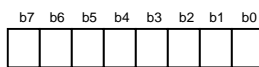

シンボル アドレス リセット時
ADCON0 03D6₁₆番地 00000XXX₂

ビットシンボル	ビット名	機能	R/W
CH0	アナログ入力端子選択ビット	$b_2 b_1 b_0$ 000: AN ₀ を選択 001: AN ₁ を選択 010: AN ₂ を選択 011: AN ₃ を選択 100: AN ₄ を選択 101: AN ₅ を選択 110: AN ₆ を選択 111: AN ₇ を選択 (注2)	
CH1			
CH2			
MD0	A-D動作モード選択ビット0	$b_4 b_3$ 00: 単発モード 01: 繰り返しモード 10: 単掃引モード 11: 繰り返し掃引モード0 (注2) 繰り返し掃引モード1	
MD1			
TRG	トリガ選択ビット	0: ソフトウェアトリガ 1: ADTRGによるトリガ	
ADST	A-D変換開始フラグ	0: A-D変換停止 1: A-D変換開始	
CKS0	周波数選択ビット0	0: f _{AD} /4を選択 1: f _{AD} /2を選択	

注1. A-D変換中にA-D制御レジスタの内容を書き替えた場合、変換結果は不定となります。

注2. A-D動作モードを変更した場合には、あらかじめアナログ入力端子の設定を行う必要があります。

A-D制御レジスタ1(注1)

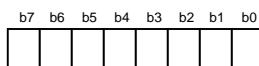

シンボル アドレス リセット時
ADCON1 03D7₁₆番地 001₆

ビットシンボル	ビット名	機能	R/W
SCAN0	A-D掃引端子選択ビット	単掃引、繰り返し掃引モード0選択時 $b_1 b_0$ 00: AN ₀ , AN ₁ (2端子) 01: AN ₀ - AN ₃ (4端子) 10: AN ₀ - AN ₅ (6端子) 11: AN ₀ - AN ₇ (8端子)	
SCAN1		繰り返し掃引モード1選択時 $b_1 b_0$ 00: AN ₀ (1端子) 01: AN ₀ , AN ₁ (2端子) 10: AN ₀ - AN ₂ (3端子) 11: AN ₀ - AN ₃ (4端子)	
MD2	A-D動作モード選択ビット1	0: 繰り返し掃引モード1以外 1: 繰り返し掃引モード1	
BITS	8/10ビットモード選択ビット	0: 8ビットモード 1: 10ビットモード	
CKS1	周波数選択ビット1	0: f _{AD} /2または f _{AD} /4を選択 1: f _{AD} を選択	
VCUT	Vref接続ビット	0: Vref未接続 1: Vref接続	
OPA0	外部オペアンプ接続 モードビット	$b_7 b_6$ 00: ANEX0, ANEX1は使用しない 01: ANEX0入力をAD変換 10: ANEX1入力をAD変換 11: 外部オペアンプ接続モード	
OPA1			

注1. A-D変換中にA-D制御レジスタの内容を書き替えた場合、変換結果は不定となります。

図1.15.2. A-D変換器関連レジスタ(1)

A-D変換器



図1.15.3. A-D変換器関連レジスタ(2)

A-D変換器

(1) 単発モード

アナログ入力端子選択ビットで選択した1本の端子を1回A-D変換するモードです。表1.15.2に単発モードの仕様、図1.15.4に単発モード時のA-D制御レジスタ構成を示します。

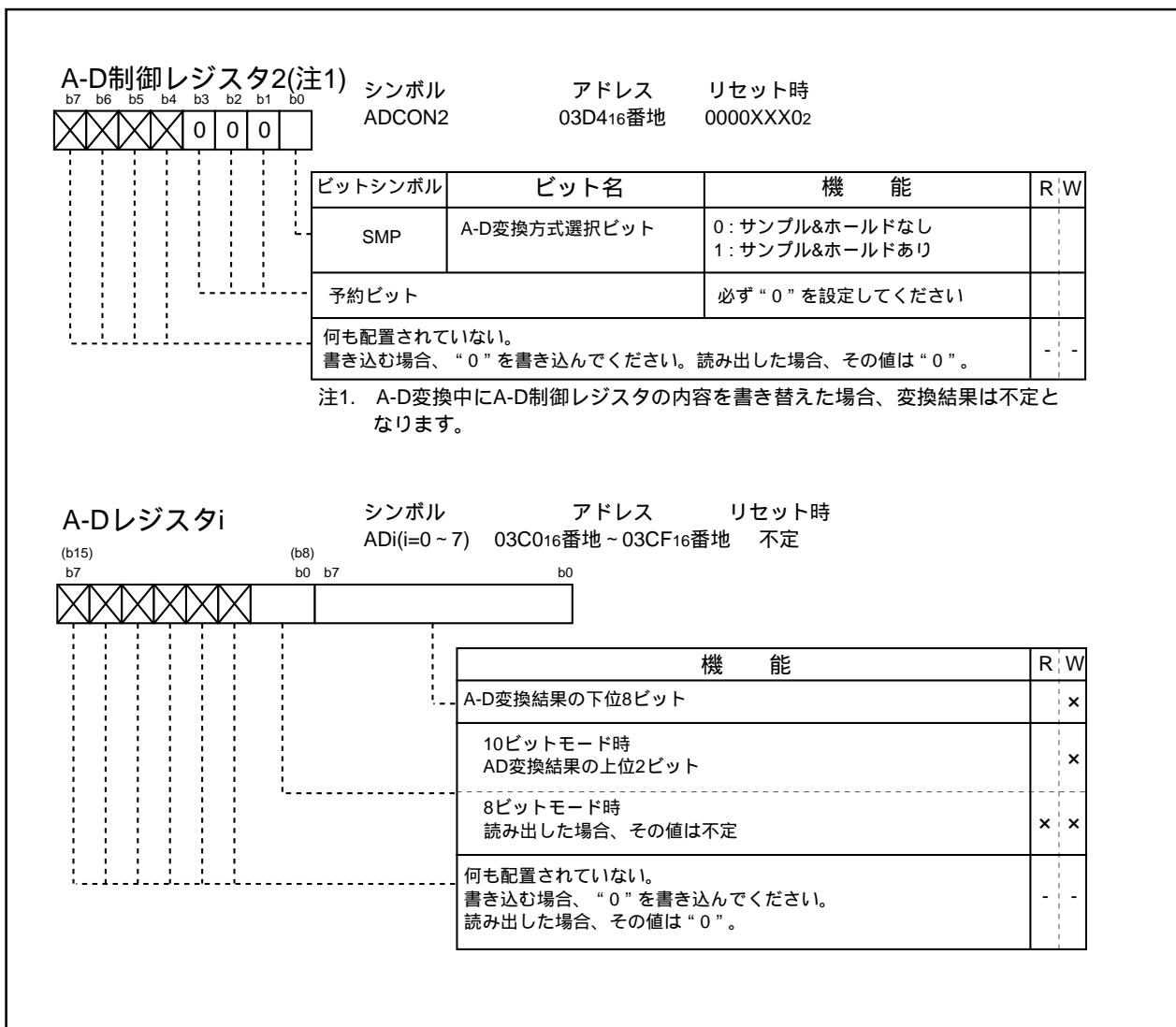
表1.15.2. 単発モードの仕様

項目	仕様
機能	アナログ入力端子選択ビットで選択した1本の端子を1回A-D変換する
開始条件	A-D変換開始フラグへの“1”書き込み
停止条件	A-D変換終了(A-D変換開始フラグは“0”になる。ただし外部トリガ選択時は除く) A-D変換開始フラグへの“0”書き込み
割り込み要求発生タイミング	A-D変換終了時
入力端子	AN ₀ ~ AN ₇ より1端子を選択
A-D変換値の読み出し	選択した端子に対応したA-Dレジスタの読み出し



図1.15.4. 単発モード時のA-D制御レジスタ

A-D変換器

(2) 繰り返しモード

アナログ入力端子選択ビットで選択した1本の端子を繰り返しA-D変換するモードです。表1.15.3に繰り返しモードの仕様、図1.15.5に繰り返しモード時のA-D制御レジスタ構成を示します。

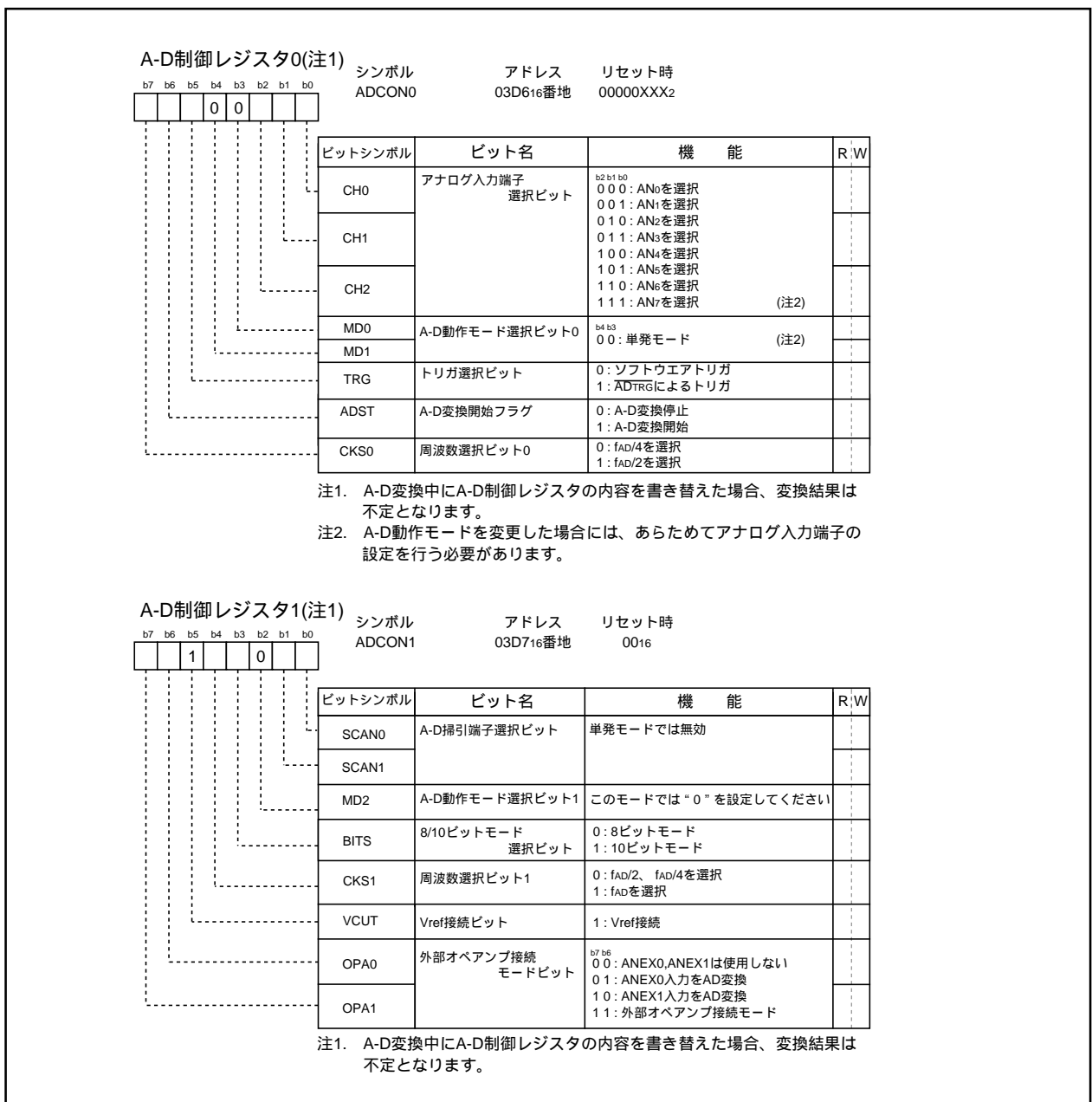
表1.15.3. 繰り返しモードの仕様

項目	仕様
機能	アナログ入力端子選択ビットで選択した1本の端子を繰り返しA-D変換する
開始条件	A-D変換開始フラグへの“1”書き込み
停止条件	A-D変換開始フラグへの“0”書き込み
割り込み要求発生タイミング	発生しない
入力端子	AN ₀ ~ AN ₇ より1端子を選択
A-D変換値の読み出し	選択した端子に対応したA-Dレジスタの読み出し(常時読み出し可能)



図1.15.5. 繰り返しモード時のA-D制御レジスタ

A-D変換器

(3) 単掃引モード

A-D掃引端子選択ビットで選択した端子を1回ずつA-D変換するモードです。表1.15.4に単掃引モードの仕様、図1.15.6に単掃引モード時のA-D制御レジスタ構成を示します。

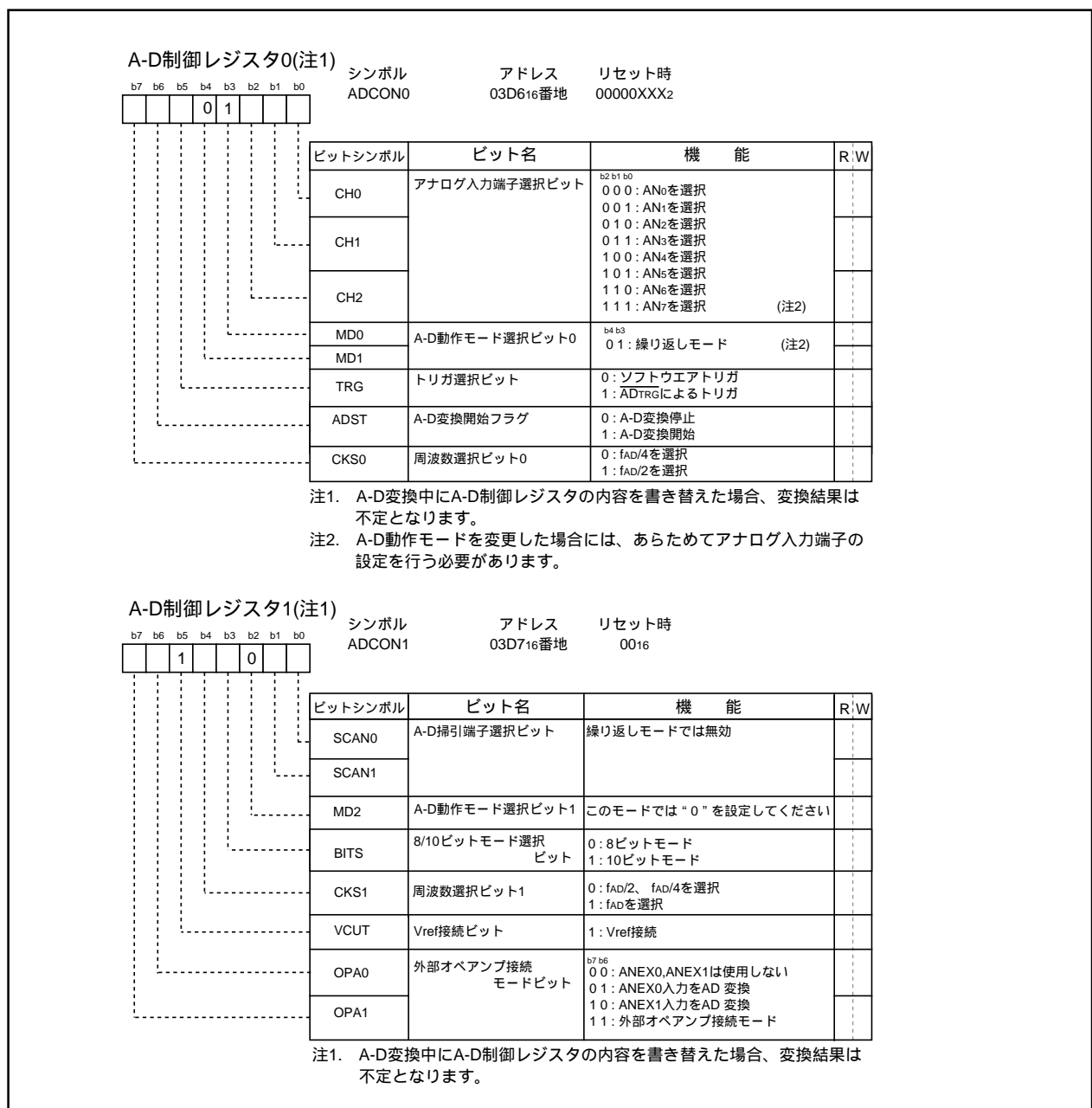
表1.15.4. 単掃引モードの仕様

項目	仕様
機能	A-D掃引端子選択ビットで選択した端子を1回ずつA-D変換する
開始条件	A-D変換開始フラグへの“1”書き込み
停止条件	A-D変換終了(A-D変換開始フラグは“0”になる。ただし外部トリガ選択時は除く) A-D変換開始フラグへの“0”書き込み
割り込み要求発生タイミング	A-D変換終了時
入力端子	AN ₀ , AN ₁ (2端子)、AN ₀ ~ AN ₃ (4端子)、AN ₀ ~ AN ₅ (6端子)、AN ₀ ~ AN ₇ (8端子)
A-D変換値の読み出し	選択した端子に対応したA-Dレジスタの読み出し



図1.15.6. 単掃引モード時のA-D制御レジスタ

A-D変換器

(4) 繰り返し掃引モード0

A-D掃引端子選択ビットで選択した端子を繰り返しA-D変換するモードです。表1.15.5に繰り返し掃引モード0の仕様、図1.15.7に繰り返し掃引モード0時のA-D制御レジスタ構成を示します。

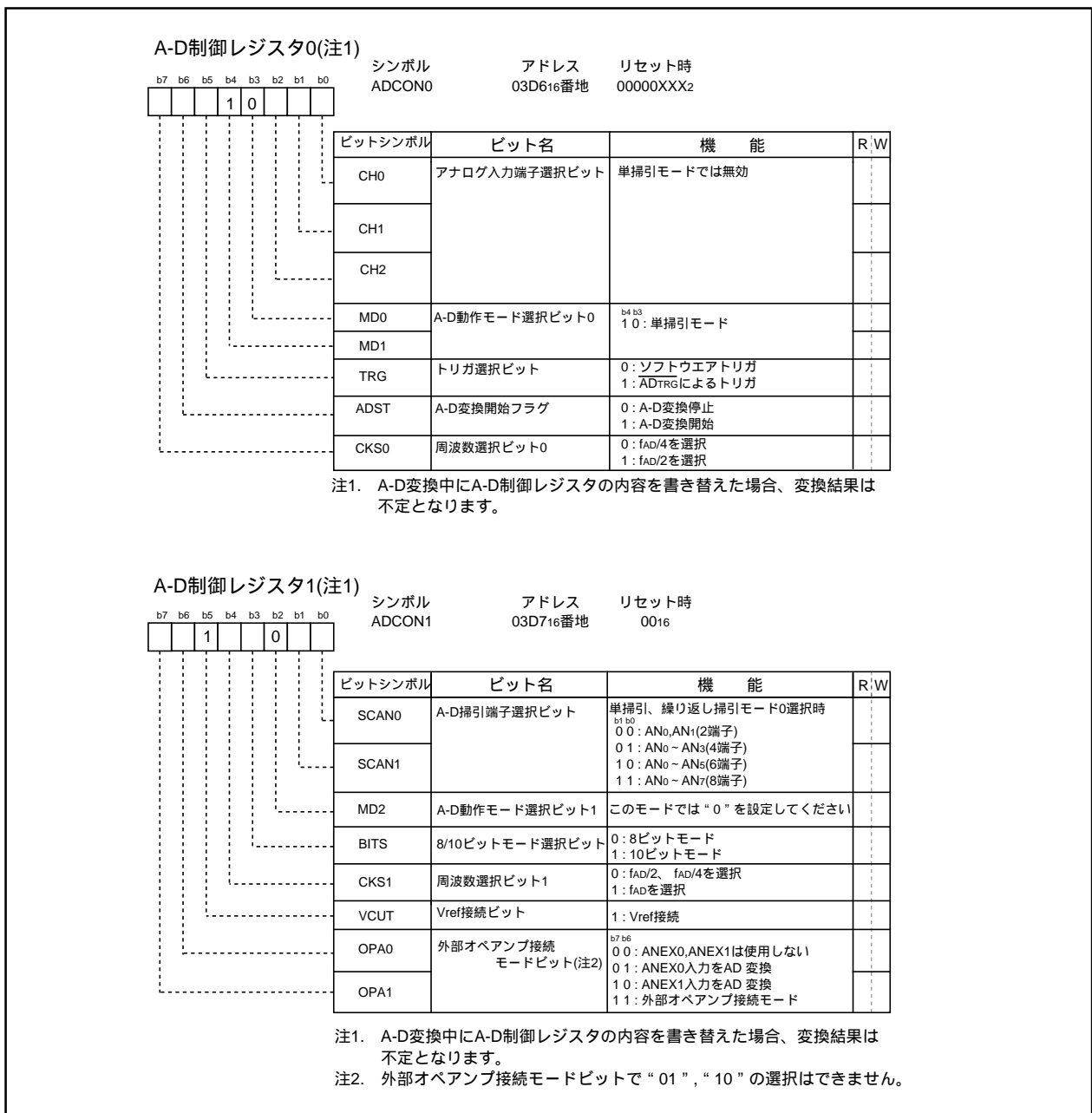
表1.15.5. 繰り返し掃引モード0の仕様

項 目	仕 様
機能	A-D掃引端子選択ビットで選択した端子を繰り返しA-D変換する
開始条件	A-D変換開始フラグへの“1”書き込み
停止条件	A-D変換開始フラグへの“0”書き込み
割り込み要求発生タイミング	発生しない
入力端子	AN ₀ , AN ₁ (2端子)、AN ₀ ~AN ₃ (4端子)、AN ₀ ~AN ₅ (6端子)、AN ₀ ~AN ₇ (8端子)
A-D変換値の読み出し	選択した端子に対応したA-Dレジスタの読み出し(常時読み出し可能)



図1.15.7. 繰り返し掃引モード0時のA-D制御レジスタ

A-D変換器

(5) 繰り返し掃引モード1

A-D掃引端子選択ビットで選択した端子に重点をおいて全端子を繰り返しA-D変換するモードです。表1.15.6に繰り返し掃引モード1の仕様、図1.15.8に繰り返し掃引モード1時のA-D制御レジスタ構成を示します。

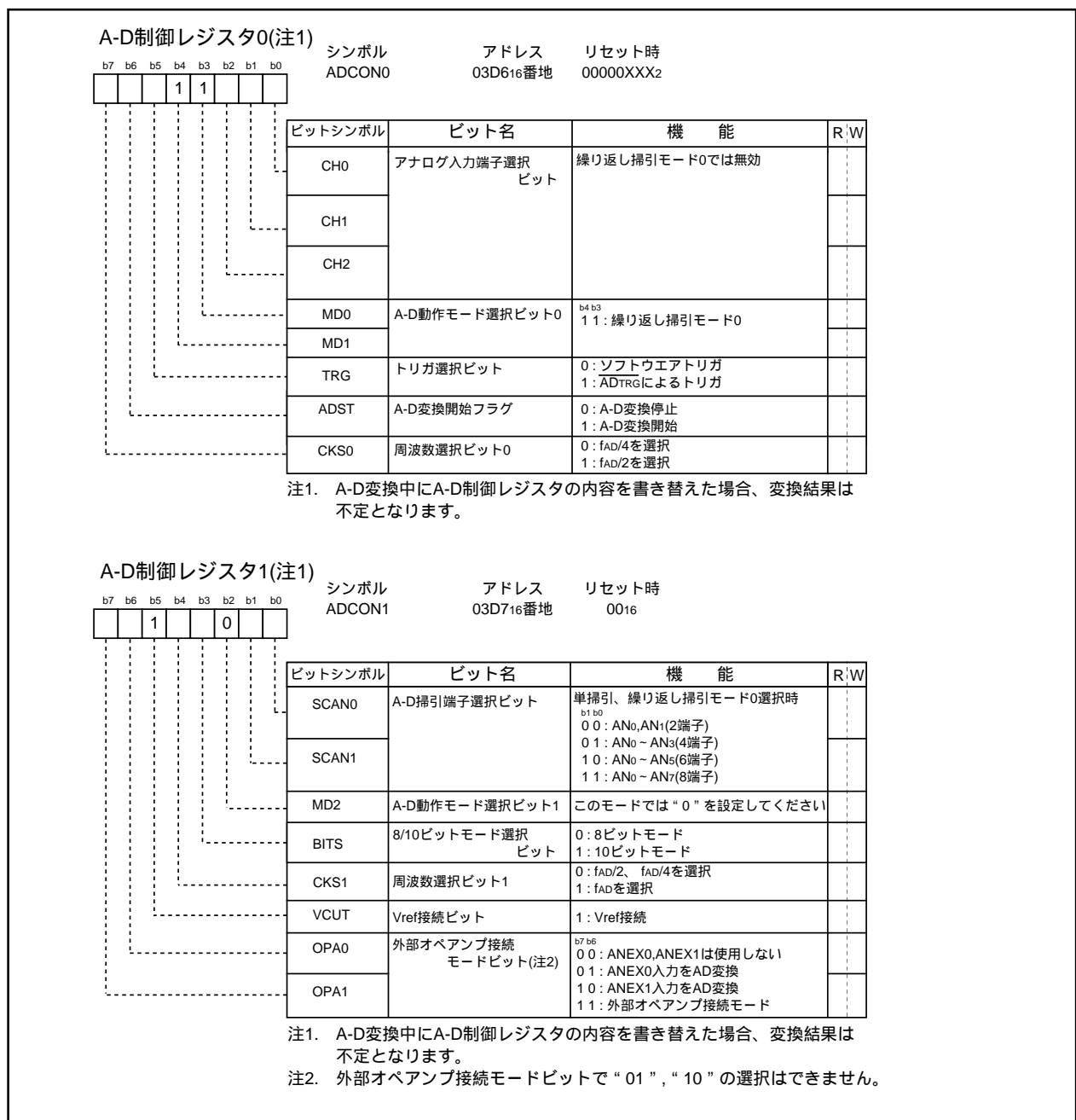
表1.15.6. 繰り返し掃引モード1の仕様

項目	仕様
機能	A-D掃引端子選択ビットで選択した端子に重点をおいて全端子を繰り返しA-D変換する 例：AN ₀ を選択した場合 AN ₀ AN ₁ AN ₀ AN ₂ AN ₀ AN ₃ ・・・となる
開始条件	A-D変換開始フラグへの“1”書き込み
停止条件	A-D変換開始フラグへの“0”書き込み
割り込み要求発生タイミング	発生しない
入力端子	重点的に行う端子 AN ₀ (1端子)、AN ₀ , AN ₁ (2端子)、AN ₀ ~ AN ₂ (3端子)、AN ₀ ~ AN ₃ (4端子)
A-D変換値の読み出し	選択した端子に対応したA-Dレジスタの読み出し(常時読み出し可能)



図1.15.8. 繰り返し掃引モード1時のA-D制御レジスタ

A-D変換器

サンプル&ホールド

A-D制御レジスタ2(03D4₁₆番地)のビット0の内容を“1”にすることによって、サンプル&ホールドを選択できます。サンプル&ホールドを選択したときは1端子あたりの変換速度も向上し、分解能8ビットの場合28 ADサイクル、分解能10ビットの場合33 ADサイクルです。サンプル&ホールドは、すべての動作モードに対して有効です。ただし、いずれの動作モードにおいても、サンプル&ホールドの有無を選択してからA-D変換を開始してください。

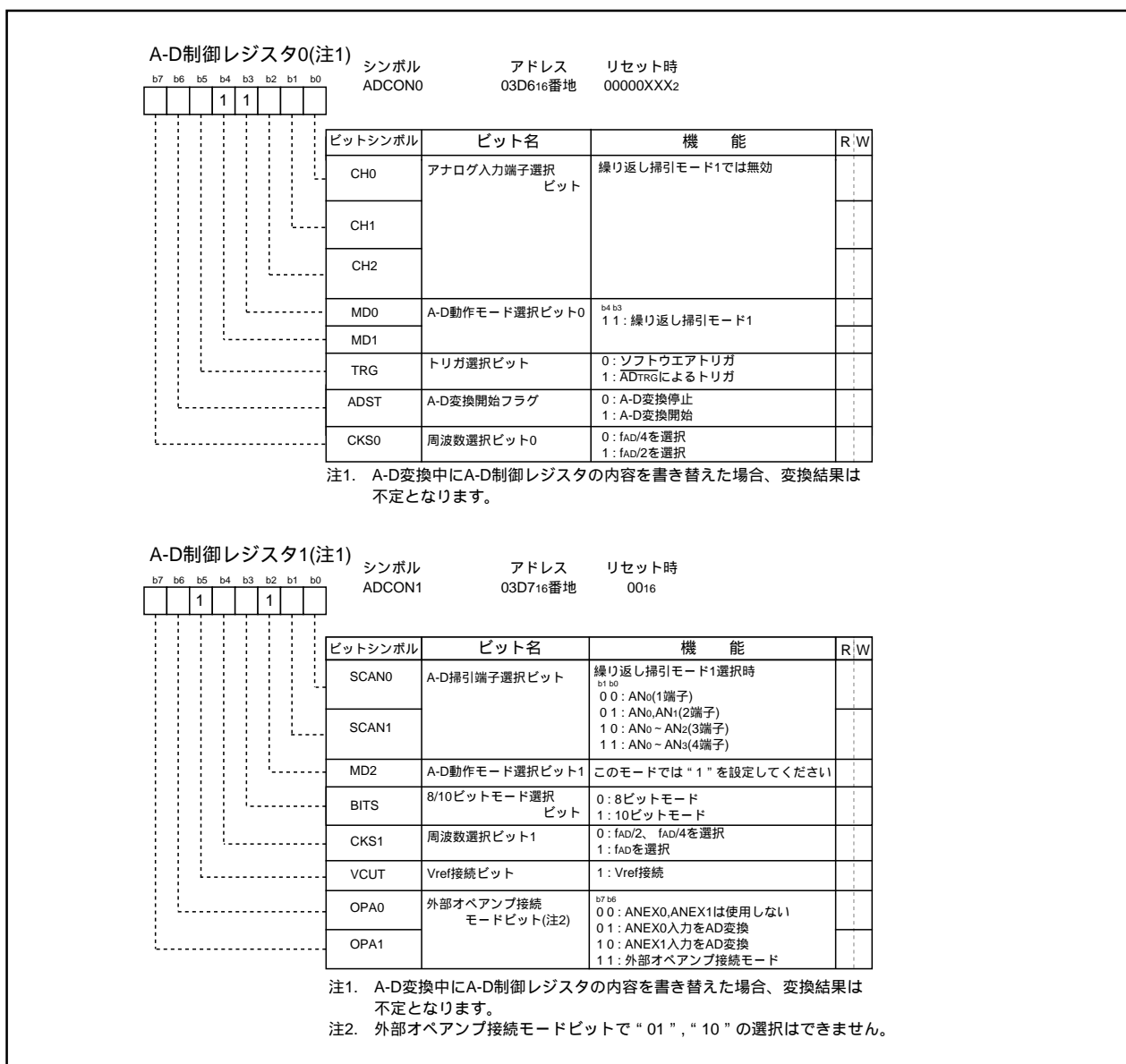
拡張アナログ入力端子

単発モード、繰り返しモードでは、拡張アナログ入力端子ANEX0、ANEX1の2端子からの入力をA-D変換することができます。

A-D制御レジスタ1(03D7₁₆番地)のビット6の内容が“1”、ビット7の内容が“0”のとき、ANEX0からの入力をA-D変換します。A-D変換結果は、A-Dレジスタ0に格納されます。

A-D制御レジスタ1(03D7₁₆番地)のビット6の内容が“0”、ビット7の内容が“1”のとき、ANEX1からの入力をA-D変換します。A-D変換結果は、A-Dレジスタ1に格納されます。

外部オペアンプ接続モード

拡張アナログ入力端子ANEX0、ANEX1を用いて外部からの複数のアナログ入力を1個のオペアンプで共通に増幅して、A-D変換入力として使用することができます。

A-D制御レジスタ1(03D7₁₆番地)のビット6の内容が“1”、ビット7の内容が“1”のとき、AN₀~AN₇からの入力をANEX0から出力します。A-D変換はANEX1からの入力に対して行われ、A-D変換結果は対応するA-Dレジスタに格納されます。A-D変換速度は外付けのオペアンプの応答特性に依存します。なお、ANEX0端子とANEX1端子とを直結して使用しないでください。図1.15.9に外部オペアンプ接続モードの接続例を示します。



図1.15.9. 外部オペアンプ接続モードの接続例

D-A変換器

D-A変換器

8ビットのR-2R方式によるD-A変換器です。独立した2つのD-A変換器を内蔵しています。

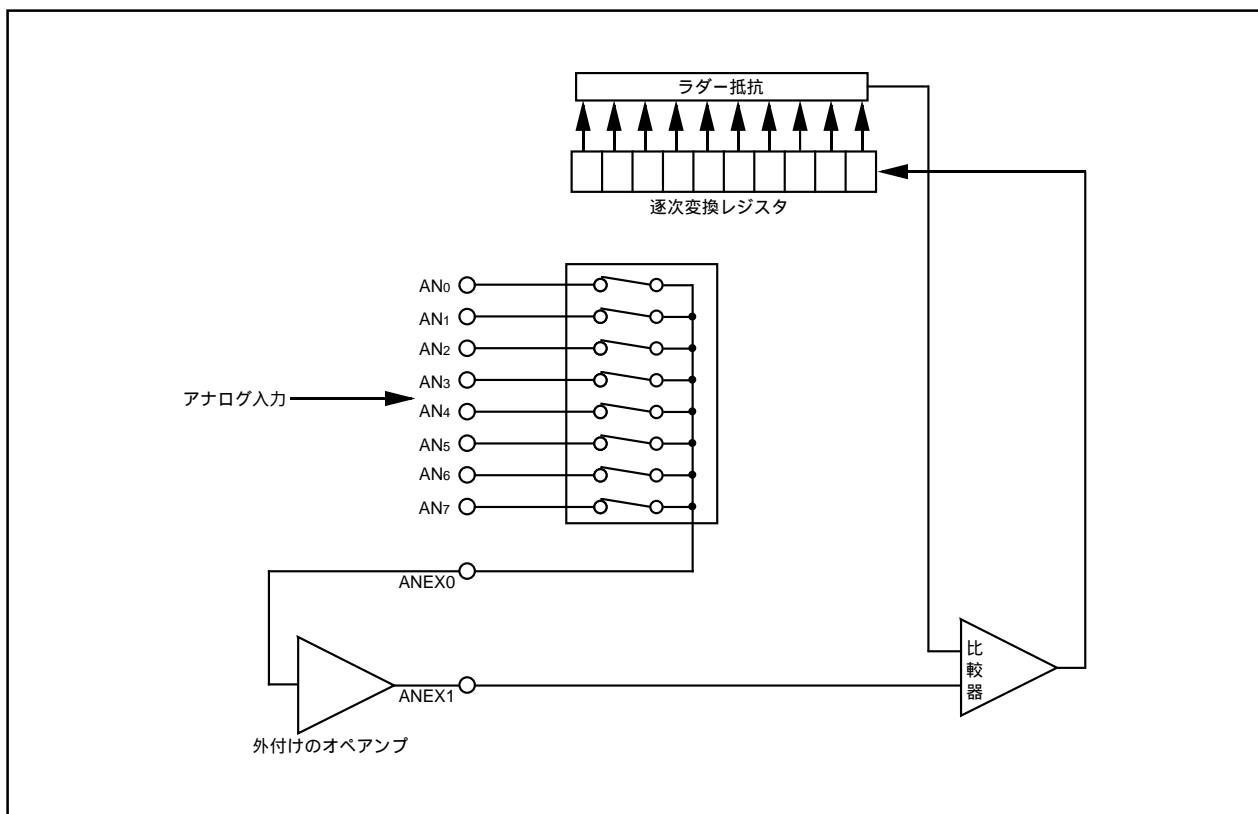
D-A変換は、対応したD-Aレジスタに値を書き込むことで行われます。変換結果を出力するかどうかはD-A制御レジスタのビット0、ビット1(D-A出力許可ビット)によって設定します。D-A変換を使用する場合は、対象となるポートは出力モードに設定しないでください。D-A出力を許可状態にすると対応するポートのプルアップは禁止されます。

出力されるアナログ電圧Vは、D-Aレジスタに設定した値n(nは10進数)で決まります。

$$V = V_{REF} \times n / 256 (n=0 \sim 255)$$

V_{REF} :基準電圧

表1.16.1にD-A変換器の性能を、図1.16.1にD-A変換器のブロック図を、図1.16.2にD-A制御レジスタの構成を、図1.16.3にD-A変換器の等価回路を示します。

表1.16.1. D-A変換器の性能

項目	性能
変換方式	R-2R方式
分解能	8ビット
アナログ出力端子	2チャンネル



図1.16.1. D-A変換器のブロック図

D-A変換器



図1.16.2. D-A制御レジスタの構成

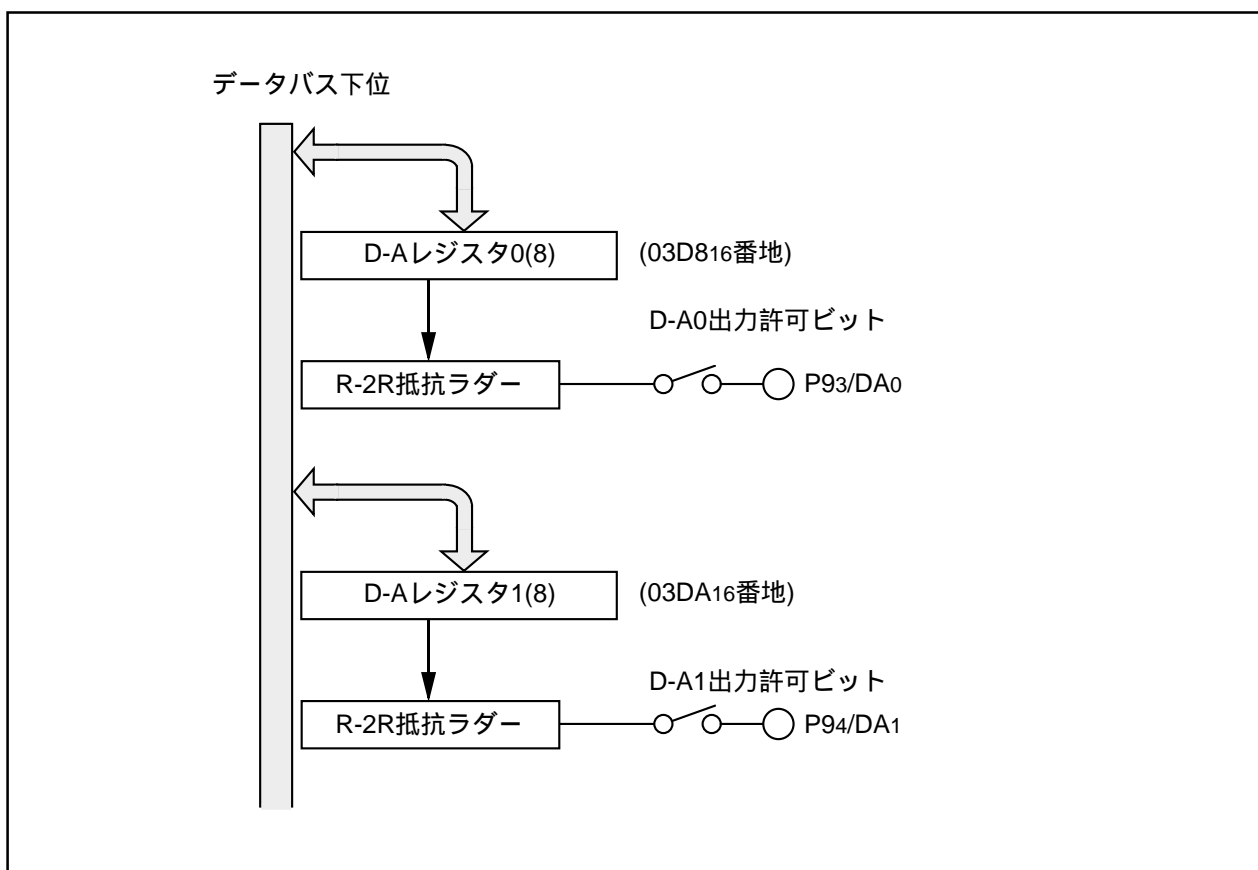

図1.16.3. D-A変換器の等価回路

CRC演算回路

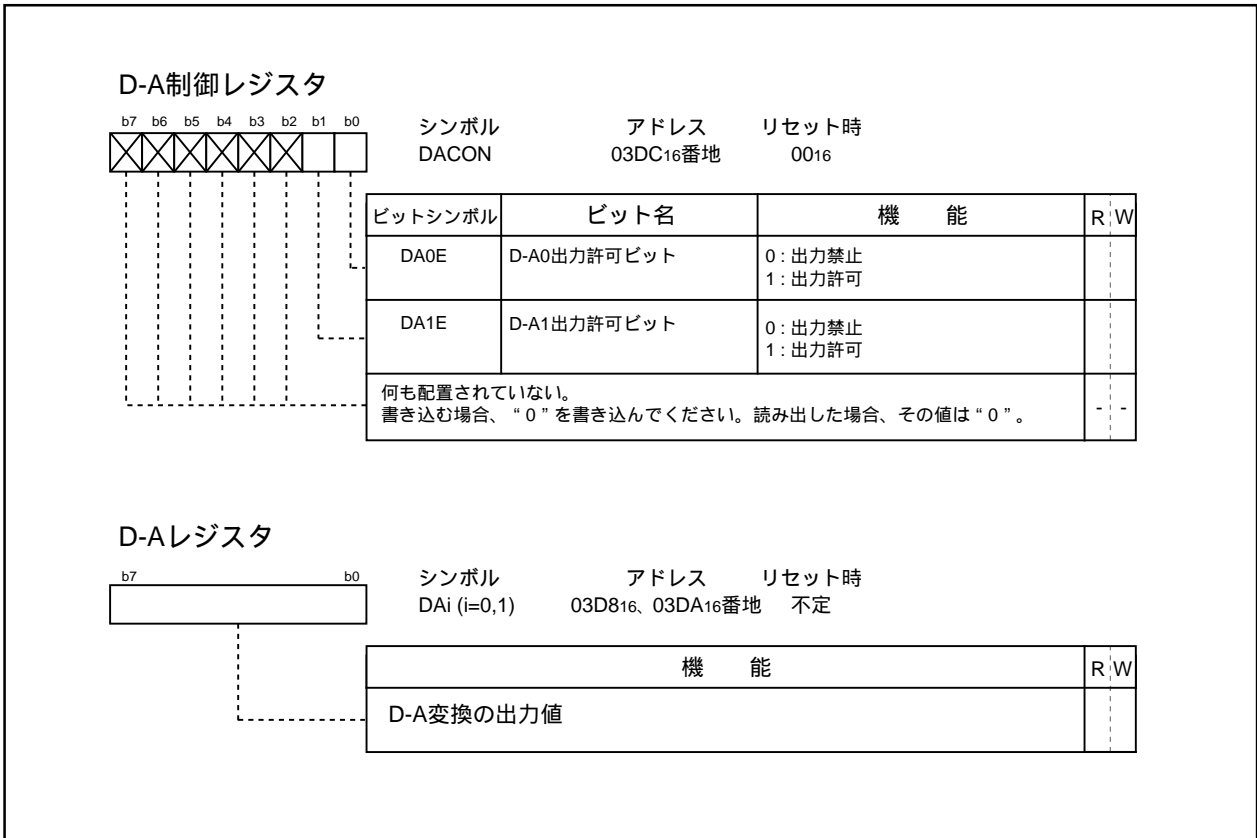
CRC演算回路

CRC(Cyclic Redundancy Check)演算回路は、データブロックの誤り検出を行います。CRCコードの生成にはCRC-CCITT($X^{16}+X^{12}+X^5+1$)の生成多項式を使用します。

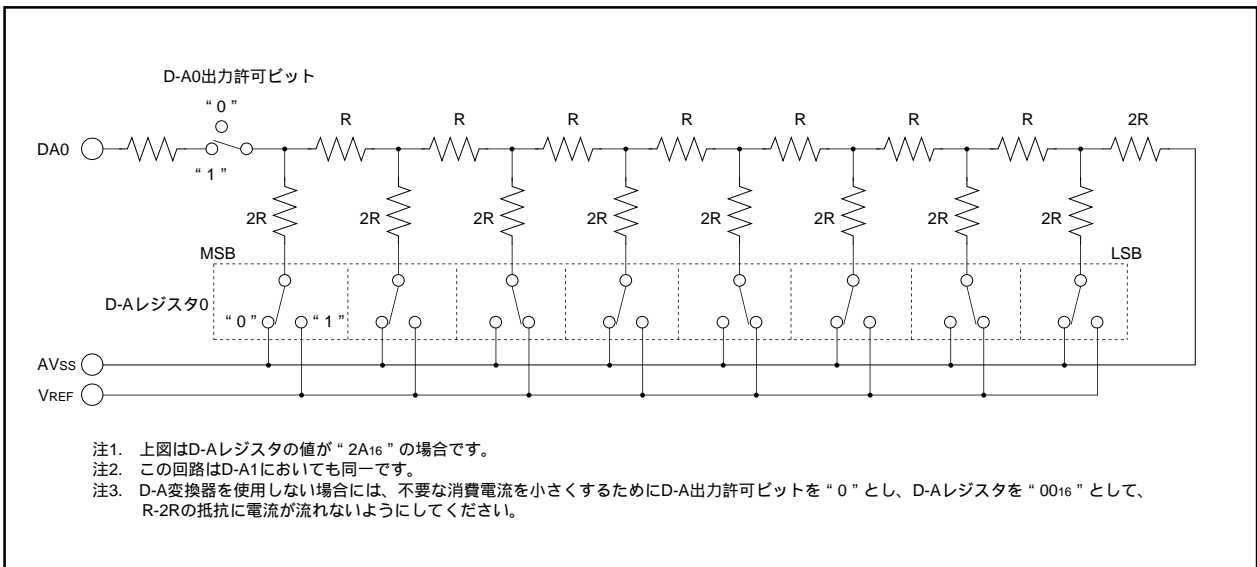
CRCコードは、8ビット単位の任意のデータ長のブロックに対し生成される16ビットのコードです。CRCコードは、CRCデータレジスタに初期値を設定した後、1バイトのデータをCRCインプットレジスタに転送するごとに、CRCデータレジスタに設定されます。1バイトのデータに対するCRCコードの生成は2マシンサイクルで終了します。

図1.17.1にCRCのブロック図、図1.17.2にCRCの関連レジスタを示します。また、図1.17.3にCRC演算回路の演算例を示します。



図1.17.1. CRCブロック図



図1.17.2. CRC関連レジスタ

CRC演算回路

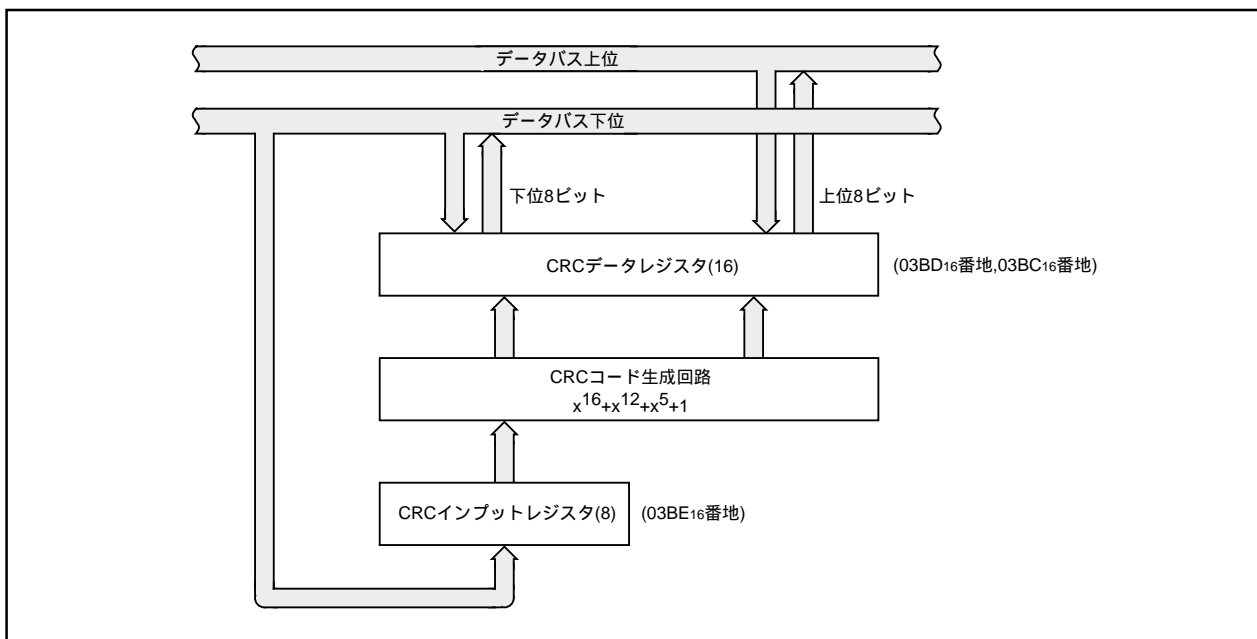

図1.17.3. CRC演算回路の演算例

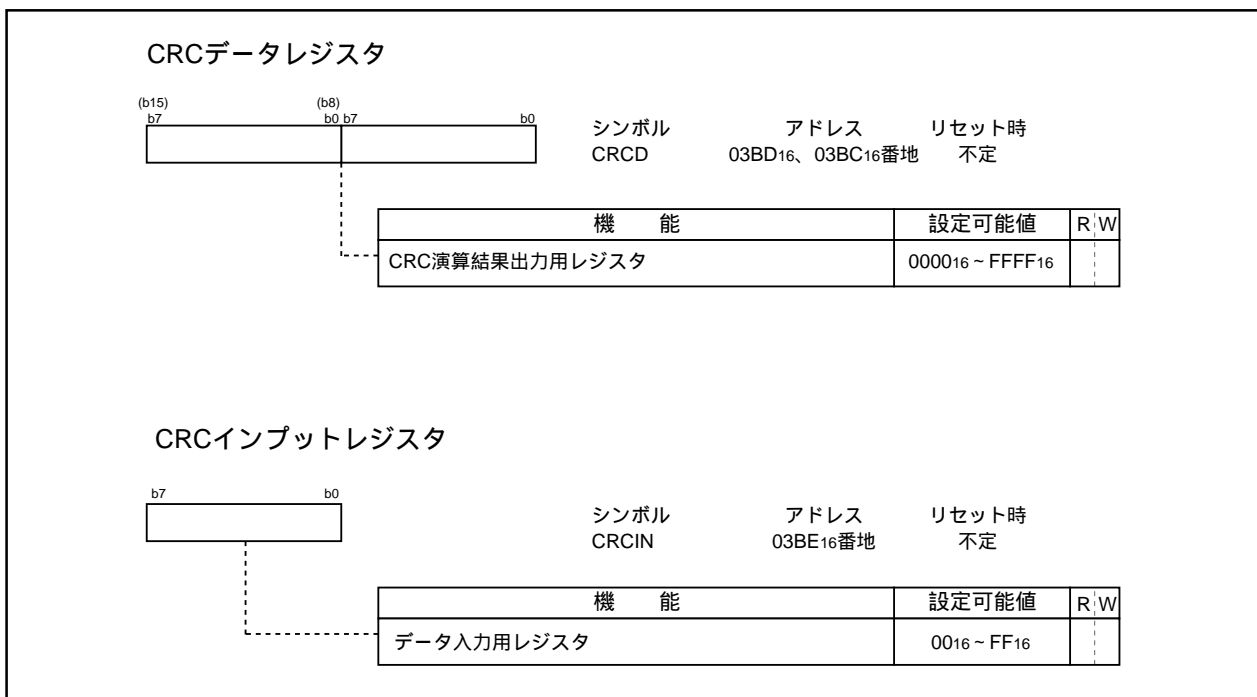
プログラマブル入出力ポート

M16C/62A(80ピン版)グループでは、次に示す(P85は除く)70本のプログラマブル入出力ポートがあります。

- ・ P00 ~ P07
- ・ P20 ~ P27
- ・ P30 ~ P37
- ・ P40 ~ P43
- ・ P50 ~ P57
- ・ P60 ~ P67
- ・ P70、 P71、 P76、 P77
- ・ P80 ~ P84、 P86、 P87(P85は入力ポート)
- ・ P90、 P92 ~ P97
- ・ P100 ~ P107

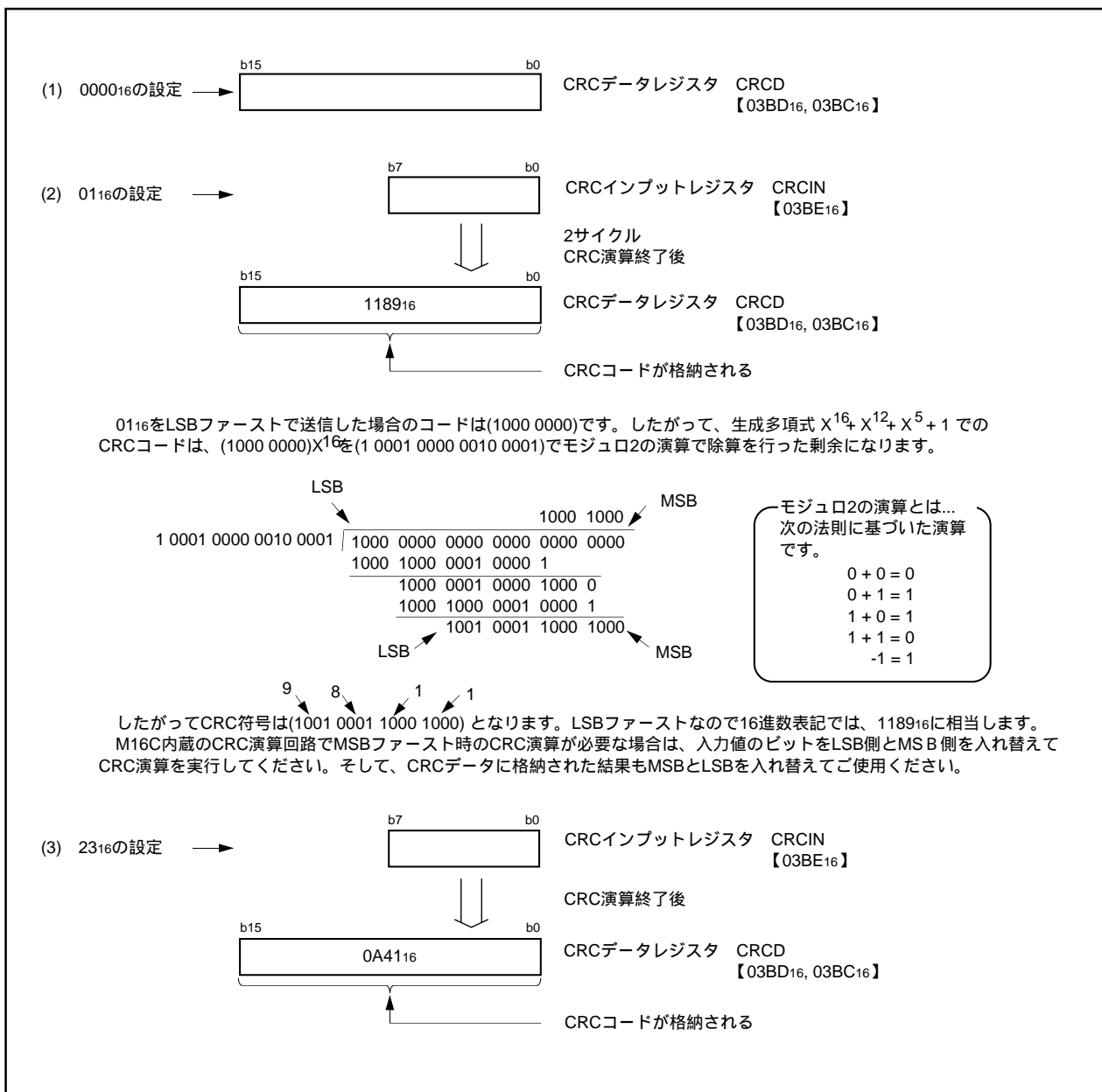
注1. P1、 P44 ~ P47、 P72 ~ P75、 P91は外部端子への接続がありません。

プログラマブル入出力ポートの構成を、図1.18.1 ~ 図1.18.4に、端子の構成を、図1.18.5に示します。

各端子は、プログラマブル入出力ポートと内蔵周辺装置の入出力として機能します。

内蔵周辺装置の入力端子として使用する場合は、各端子の方向レジスタを入力モードに設定してください。D-A変換器以外の内蔵周辺装置の出力端子として使用する場合は、方向レジスタの内容に関係なく内蔵周辺装置の出力となります。D-A変換器の出力端子として使用する場合は、各端子の方向レジスタを出力モードに設定しないでください。内蔵周辺装置の設定方法は、各機能説明を参照してください。

(1) 方向レジスタ

方向レジスタの構成を、図1.18.6に示します。

プログラマブル入出力ポートの方向を選択するためのレジスタです。このレジスタの各ビットは、それぞれ端子1本ずつに対応しています。

注1. P85の方向レジスタのビットは存在していません。

(2) ポートレジスタ

ポートレジスタの構成を、図1.18.7に示します。

外部とのデータ入出力は、ポートレジスタへの書き込みおよび読み出しによって行います。ポートレジスタは、出力データを保持するポートラッチ、および端子の状態を読み込む回路で構成されています。ポートレジスタの各ビットは、それぞれ端子1本ずつに対応しています。

(3) プルアップ制御レジスタ

プルアップ制御レジスタの構成を、図1.18.8に示します。

プルアップ制御レジスタによって、4ポートごとに、プルアップ抵抗の有無を設定できます。プルアップ抵抗ありに設定したポートは、方向レジスタを入力に設定したときにだけプルアップ抵抗が接続されます。

ポート



図1.18.1. プログラマブル入出力ポートの構成(1)

ポート

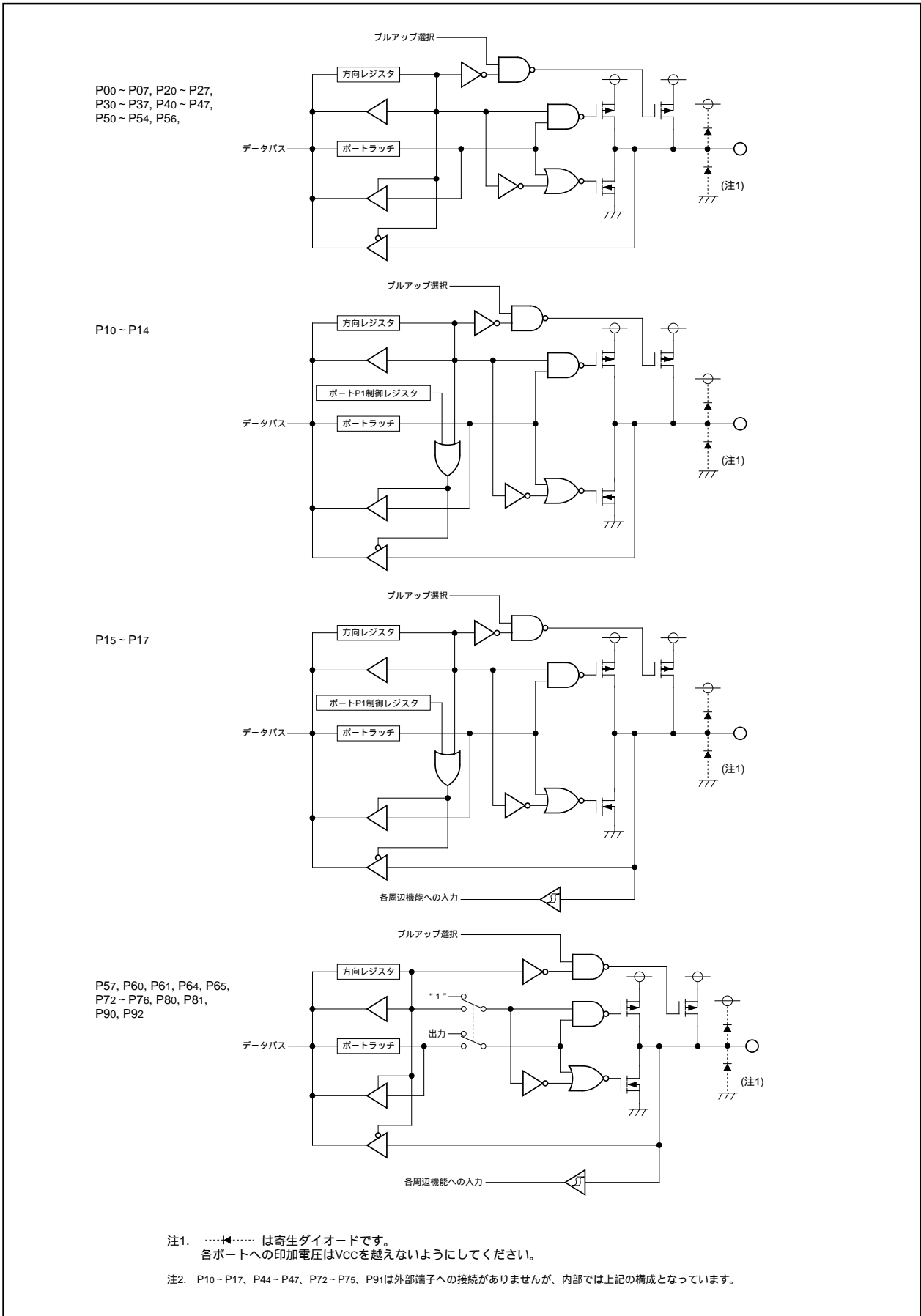

図1.18.2. プログラマブル入出力ポートの構成(2)

ポート

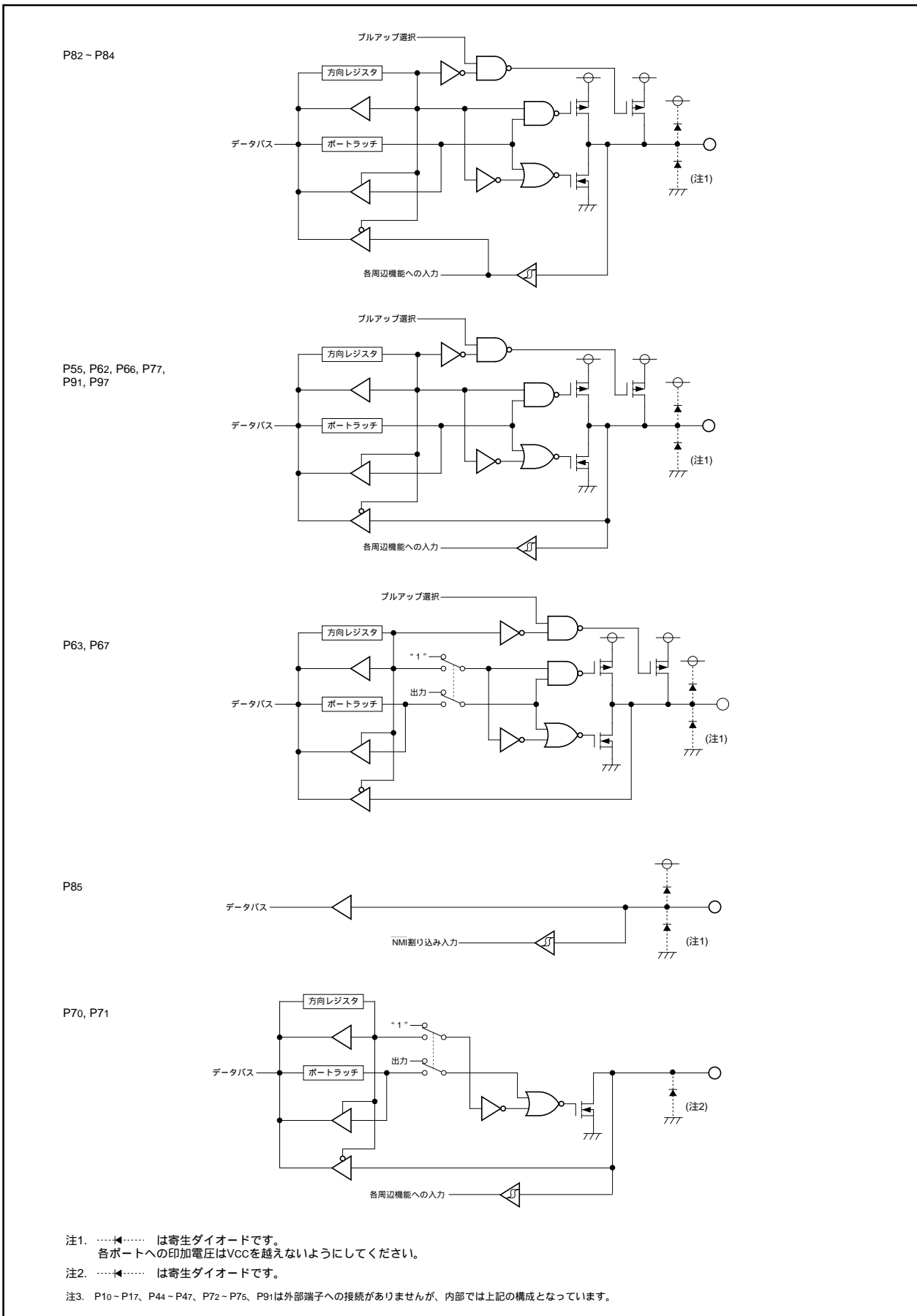

図1.18.3. プログラマブル入出力ポートの構成(3)

ポート



図1.18.4. プログラマブル入出力ポートの構成(4)

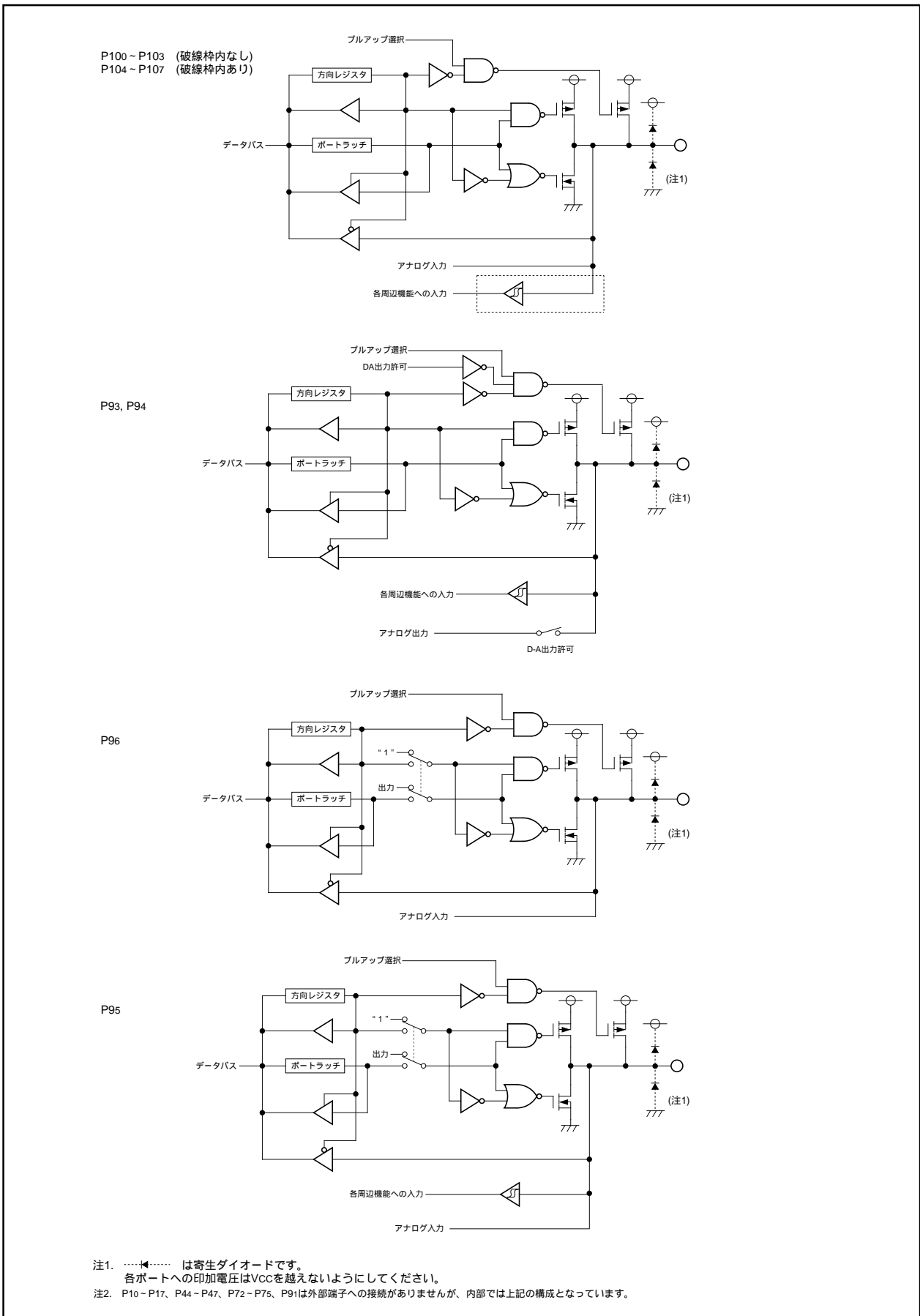

図1.18.5. 端子の構成

ポート

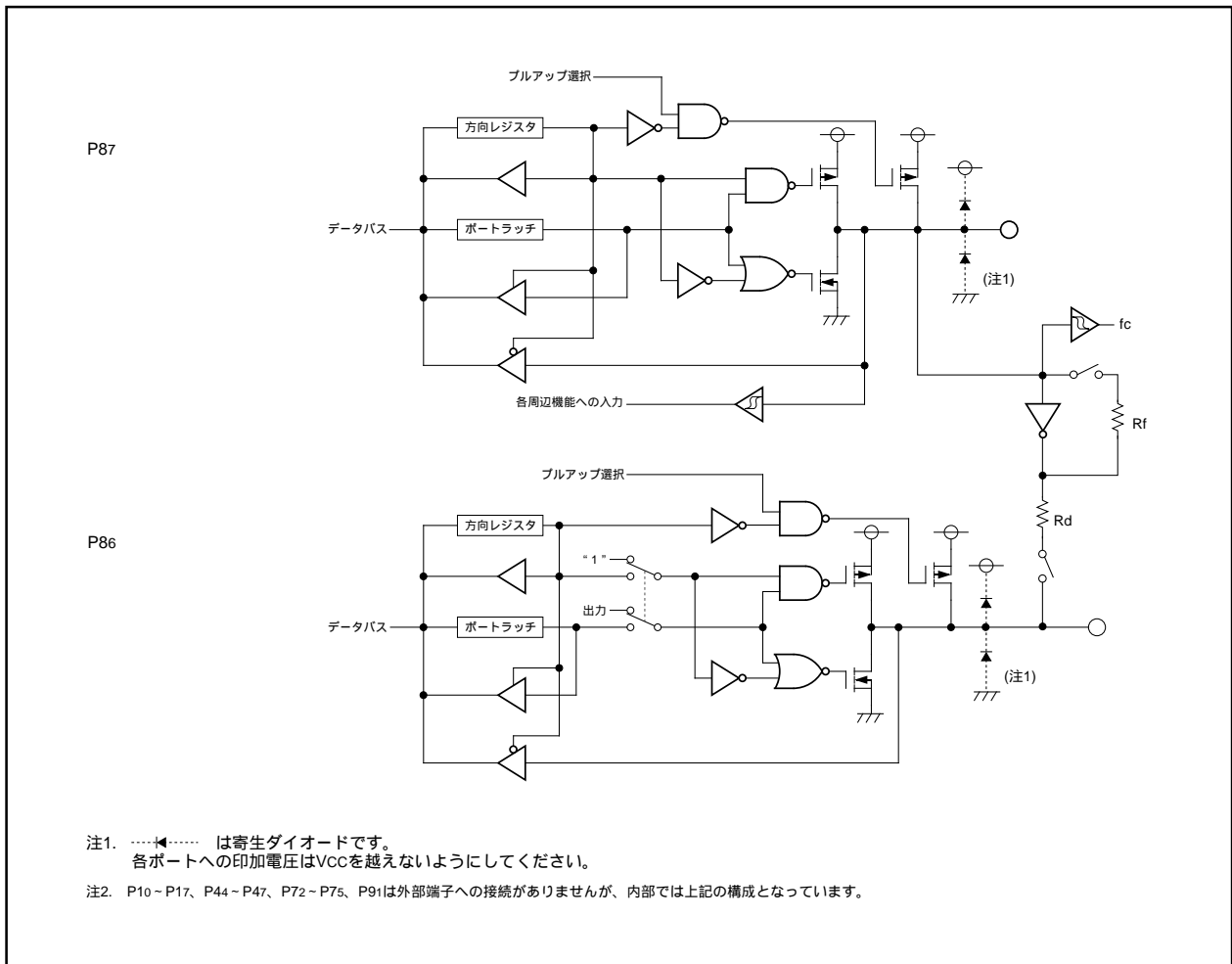
ポートPi方向レジスタ(注1、注2)

シンボル	アドレス	リセット時
PD _i (i=0~10 ただし8は除く)	03E2 ₁₆ ,03E3 ₁₆ ,03E6 ₁₆ ,03E7 ₁₆ ,03EA ₁₆ 番地 03EB ₁₆ ,03EE ₁₆ ,03EF ₁₆ ,03F3 ₁₆ ,03F6 ₁₆ 番地	00 ₁₆ 00 ₁₆

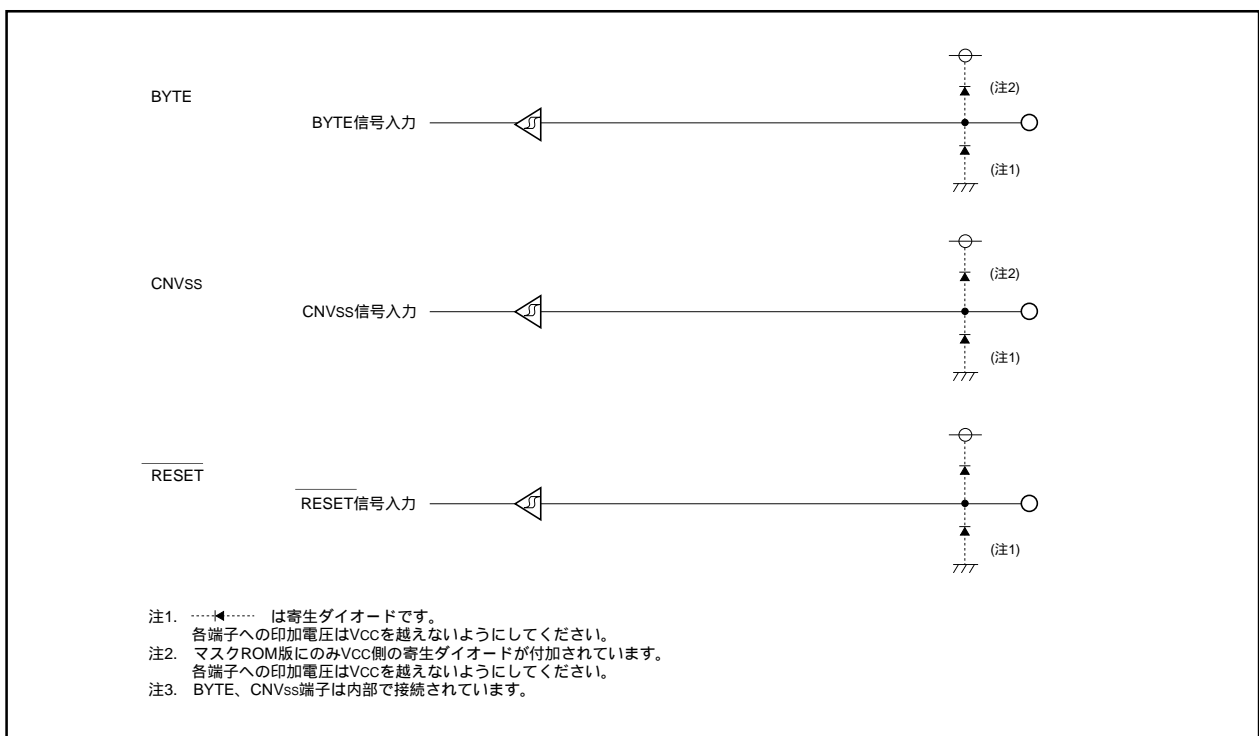
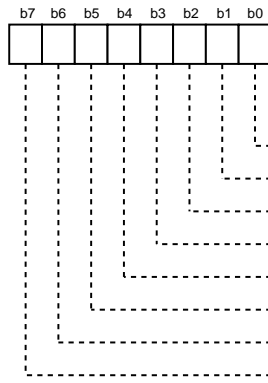

ビットシンボル	ビット名	機能	R/W
PD _i _0	ポートPi ₀ 方向レジスタ	0: 入力モード (入力ポートとして機能) 1: 出力モード (出力ポートとして機能) (i=0~10 ただし8は除く)	-
PD _i _1	ポートPi ₁ 方向レジスタ		
PD _i _2	ポートPi ₂ 方向レジスタ		
PD _i _3	ポートPi ₃ 方向レジスタ		
PD _i _4	ポートPi ₄ 方向レジスタ		
PD _i _5	ポートPi ₅ 方向レジスタ		
PD _i _6	ポートPi ₆ 方向レジスタ		
PD _i _7	ポートPi ₇ 方向レジスタ		

注1. ポートP9方向レジスタを書き替える場合、プロテクトレジスタ(000A₁₆番地)のビット2を“1”にしてください。

注2. P1、P4₄~P4₇、P7₂~P7₅、P9₁は外部端子への接続がありませんが、マイクロコンピュータ内部では存在するので未使用端子処理として、方向レジスタを出力に設定してください。

ポートP8方向レジスタ

シンボル	アドレス	リセット時
PD8	03F2 ₁₆ 番地	00X00000 ₂

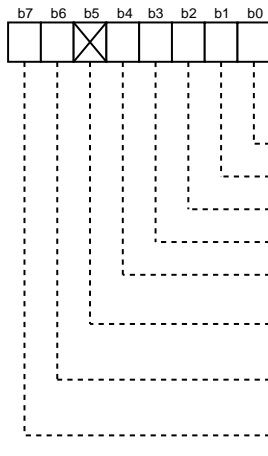

ビットシンボル	ビット名	機能	R/W
PD8_0	ポートP8 ₀ 方向レジスタ	0: 入力モード (入力ポートとして機能) 1: 出力モード (出力ポートとして機能)	-
PD8_1	ポートP8 ₁ 方向レジスタ		
PD8_2	ポートP8 ₂ 方向レジスタ		
PD8_3	ポートP8 ₃ 方向レジスタ		
PD8_4	ポートP8 ₄ 方向レジスタ		
何も配置されていない。 書き込む場合、“0”を書き込んでください。読み出した場合、その値は不定。			-
PD8_6	ポートP8 ₆ 方向レジスタ	0: 入力モード (入力ポートとして機能) 1: 出力モード (出力ポートとして機能)	-
PD8_7	ポートP8 ₇ 方向レジスタ		

図1.18.6. 方向レジスタの構成

ポート



図1.18.7. ポートレジスタの構成

ポート

プルアップ制御レジスタ0(注1)

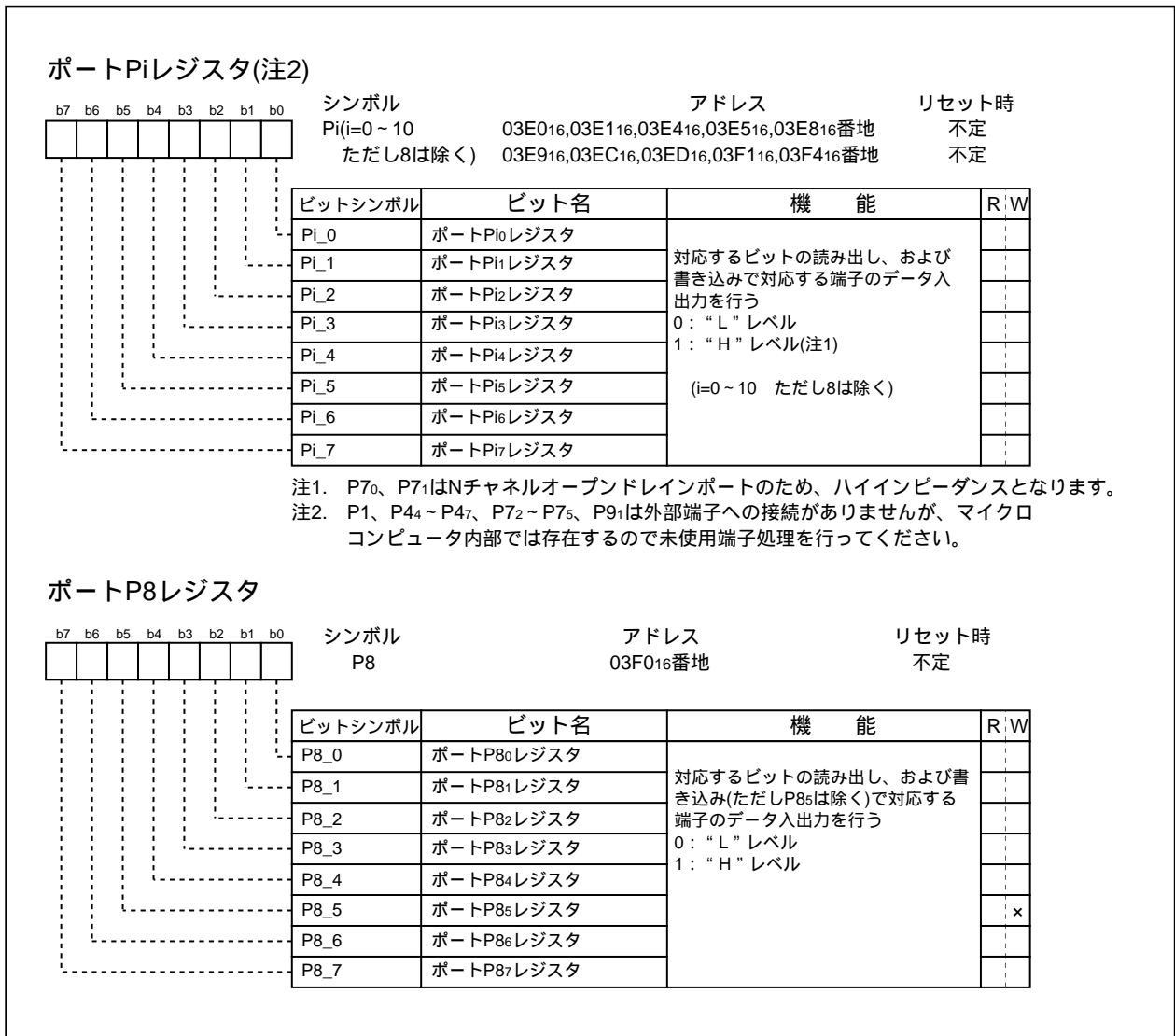
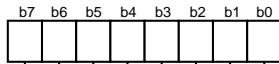

シンボル
PUR0

アドレス
03FC₁₆番地

リセット時
00₁₆

ビットシンボル	ビット名	機能	R/W
PU00	P00 ~ P03のプルアップ	対応するポートのプルアップの設定を行う 0: プルアップなし 1: プルアップあり	-
PU01	P04 ~ P07のプルアップ		
PU02	P10 ~ P13のプルアップ		
PU03	P14 ~ P17のプルアップ		
PU04	P20 ~ P23のプルアップ		
PU05	P24 ~ P27のプルアップ		
PU06	P30 ~ P33のプルアップ		
PU07	P34 ~ P37のプルアップ		

注1. P1は外部端子への接続がありませんが、マイクロコンピュータ内部では存在するので未使用端子処理を行ってください。

プルアップ制御レジスタ1(注2)

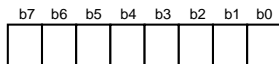

シンボル
PUR1

アドレス
03FD₁₆番地

リセット時
00₁₆

ビットシンボル	ビット名	機能	R/W
PU10	P40 ~ P43のプルアップ	対応するポートのプルアップの設定を行う 0: プルアップなし 1: プルアップあり	-
PU11	P44 ~ P47のプルアップ		
PU12	P50 ~ P53のプルアップ		
PU13	P54 ~ P57のプルアップ		
PU14	P60 ~ P63のプルアップ		
PU15	P64 ~ P67のプルアップ		
PU16	P72 ~ P73のプルアップ (注1)		
PU17	P74 ~ P77のプルアップ		

注1. P70、P71はNチャネルオープンドレインポートのため、プルアップはありません。

注2. P44 ~ P47、P72 ~ P75は外部端子への接続がありませんがマイクロコンピュータ内部では存在するので未使用端子処理を行ってください。

プルアップ制御レジスタ2(注1)

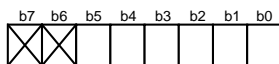

シンボル
PUR2

アドレス
03FE₁₆番地

リセット時
00₁₆

ビットシンボル	ビット名	機能	R/W
PU20	P80 ~ P83のプルアップ	対応するポートのプルアップの設定を行う 0: プルアップなし 1: プルアップあり	-
PU21	P84 ~ P87のプルアップ (ただしP85は除く)		
PU22	P90 ~ P93のプルアップ		
PU23	P94 ~ P97のプルアップ		
PU24	P100 ~ P103のプルアップ		
PU25	P104 ~ P107のプルアップ		
何も配置されていない。			-
書き込む場合、“0”を書き込んでください。読み出した場合、その値は“0”。			-

注1. P9は外部端子への接続がありませんが、マイクロコンピュータ内部では存在するので未使用端子処理を行ってください。

図1.18.8. プルアップ制御レジスタの構成

ポート

表1.18.1. シングルチップモード時の未使用端子の処理例

端子名	処理内容
ポートP0 ~ P10(P8sは除く) (注1)	入力モードに設定し、端子ごとに抵抗を介してVssに接続(プルダウン)するか、または出力モードに設定し、端子を開放
XOUT(注2)	開放
$\overline{\text{NMI}}$	抵抗を介してVccに接続(プルアップ)
AVcc	Vccに接続
AVss, VREF, BYTE	Vssに接続

注1. P1、P44 ~ P47、P72 ~ P75、P91は外部端子への接続がありませんが、マイクロコンピュータ内部では存在するので、未使用端子処理を行ってください。

注2. XIN端子に外部クロックを入力しているとき



図1.18.9. 未使用端子の処理例

使用上の注意事項

タイマAの注意事項 (タイマモード)

- (1) カウント中のカウンタの値は、タイマAiレジスタを読み出すことによって任意のタイミングで読み出すことができます。ただし、リロードタイミングで読み出した場合、FFFF₁₆が読み出されます。カウント停止中にタイマAiレジスタに値を設定した後、カウンタがカウントを開始するまでの期間に読み出しを行った場合、設定値が読み出されます。

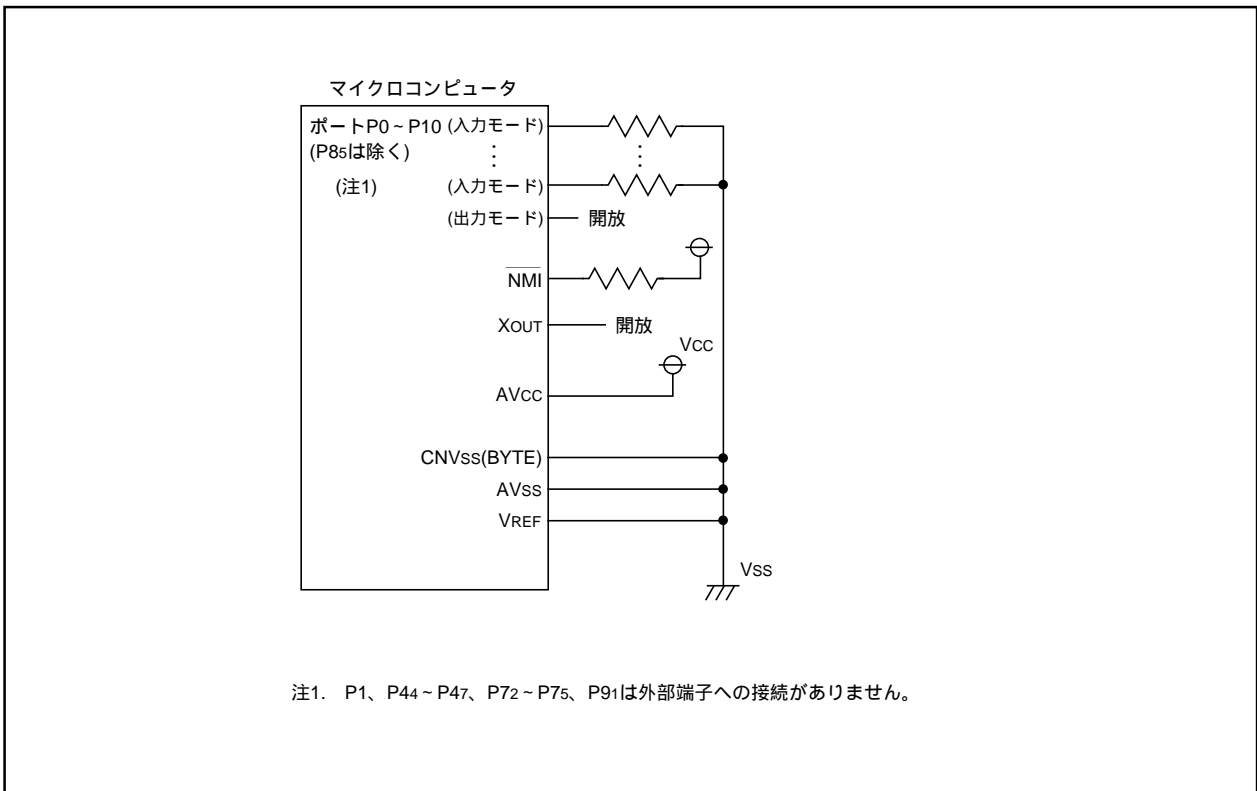
タイマAの注意事項 (イベントカウンタモード)

- (1) カウント中のカウンタの値は、タイマAiレジスタを読み出すことによって任意のタイミングで読み出すことができます。ただし、リロードタイミングで読み出した場合、アンダフロー時はFFFF₁₆が、オーバフロー時は0000₁₆が読み出されます。カウント停止中にタイマAiレジスタに値を設定した後、カウンタがカウントを開始するまでの期間に読み出しを行った場合、設定値が読み出されます。
- (2) フリーランタイム選択時、カウントを停止した場合は、タイマを再設定してください。

タイマAの注意事項 (ワンショットタイマモード)

- (1) カウント中にカウント開始フラグを“0”にすると次のようになります。
カウンタはカウントを停止し、リロードレジスタの内容をリロードします。
TAiOUT端子の出力レベルは“L”になります。
割り込み要求が発生し、タイマAi割り込み要求ビットが“1”になります。
- (2) 次に示すいずれかの手順でタイマの動作モードを設定した場合、タイマAi割り込み要求ビットが“1”になります。
リセット後、ワンショットタイマモードを選択したとき
動作モードをタイマモードからワンショットタイマモードに変更したとき
動作モードをイベントカウンタモードからワンショットタイマモードに変更したとき
したがって、タイマAi割り込み(割り込み要求ビット)を使用する場合は、上記の設定を行った後、タイマAi割り込み要求ビットを“0”にしてください。

タイマAの注意事項 (パルス幅変調モード)

- (1) 次に示すいずれかの手順でタイマの動作モードを設定した場合、タイマAi割り込み要求ビットが“1”になります。
リセット後、PWMモードを選択したとき
動作モードをタイマモードからPWMモードに変更したとき
動作モードをイベントカウンタモードからPWMモードに変更したとき
したがって、タイマAi割り込み(割り込み要求ビット)を使用する場合は、上記の設定を行った後、タイマAi割り込み要求ビットを“0”にしてください。
- (2) PWMパルスを出力中にカウント開始フラグを“0”にすると、カウンタはカウントを停止します。このとき、TAiOUT端子が“H”レベルを出力している場合は、出力レベルは“L”になり、タイマAi割り込み要求ビットが“1”になります。“L”レベルを出力している場合は、出力レベルは変化せず、タイマAi割り込み要求も発生しません。

タイマBの注意事項 (タイマモード、イベントカウンタモード)

- (1) カウント中のカウンタの値は、タイマBiレジスタを読み出すことによって任意のタイミングで読み出すことができます。ただし、リロードタイミングで読み出した場合、FFFF₁₆が読み出されます。カウント停止中にタイマBiレジスタに値を設定した後、カウンタがカウントを開始するまでの期間に読み出しを行った場合、設定値が読み出されます。

使用上の注意事項

タイマBの注意事項 (パルス周期測定 / パルス幅測定モード)

- (1) カウント開始後に測定モード選択ビットの変更を行うと、タイマBi割り込み要求ビットが“1”になります。
- (2) カウント開始後、1回目の有効エッジの入力時は、不定値がリロードレジスタに転送されます。また、このとき、タイマBi割り込み要求は発生しません。

A-D変換器の注意事項

- (1) A-D制御レジスタ0の各ビット(ビット6を除く)、A-D制御レジスタ1の各ビット、およびA-D制御レジスタ2のビット0に対する書き込みは、A-D変換停止時(トリガ発生前)に行ってください。特にVref接続ビットを“0”から“1”にしたときは、1 μ s以上経過した後にA-D変換を開始させてください。
- (2) A-D動作モードを変更する場合は、アナログ入力端子を再選択してください。
- (3) 単発モードまたは単掃引モードで使用する場合
A-D変換が完了したことを確認してから、対象となるA-Dレジスタを読み出してください(A-D変換の完了はA-D変換割り込み要求ビットで判定できます)。
- (4) 繰り返しモード、繰り返し掃引モード0または繰り返し掃引モード1で使用する場合
CPUの内部クロックは、メインクロックを分周せずに使用してください。

ストップモード、ウェイトモードの注意事項

- (1) ストップモードからハードウェアリセットによって復帰する場合、メインクロックの発振が十分に安定するまで、リセット端子を“L”レベルにする必要があります。
- (2) ウェイトモードおよびストップモードに移行する場合、命令キューは、WAIT命令および全クロック停止ビットを“1”にする命令から4バイト先読みしてプログラムが停止します。したがってWAIT命令および全クロック停止ビットを“1”にする命令の後にはNOPを最低4つ入れてください。
- (3) 低速モードおよび低消費電力モード時にはWAIT時周辺機能クロック停止ビットに“1”を設定してウェイトモードに移行しないでください。

割り込みの注意事項

- (1) 00000₁₆番地の読み出し
マスクブル割り込みが発生した場合、割り込みシーケンスの中でCPUは、割り込み情報(割り込み番号と割り込み要求レベル)を00000₁₆番地から読み出します。
それを読み出すことでその割り込みが発生する割り込み要求ビットが“0”になります。
ソフトウェアにより00000₁₆番地を読み出しても、許可されている最も優先度の高い割り込み要因の要求ビットが“0”になります。そのため、割り込みがキャンセルされたり、予期しない割り込みが発生することがあります。
したがって、ソフトウェアで00000₁₆番地に対して読み出しを行わないでください。
- (2) スタックポインタの設定
リセット直後スタックポインタの値は、“0000₁₆”に初期化されています。そのため、スタックポインタに値を設定する前に割り込みを受け付けると、暴走の要因となります。割り込みを受け付ける前に、必ずスタックポインタに値を設定してください。
特に、 $\overline{\text{NMI}}$ 割り込みを使用する場合は、プログラムの先頭でスタックポインタを初期化してください。リセット直後の先頭の1命令に限り、 $\overline{\text{NMI}}$ 割り込みを含むすべての割り込みが禁止されています。
- (3) $\overline{\text{NMI}}$ 割り込み
 $\overline{\text{NMI}}$ 割り込みは、割り込みを禁止することができません。したがって、使用しない場合は、 $\overline{\text{NMI}}$ 端

使用上の注意事項

子に抵抗を介してVcc端子に接続(プルアップ)してください。必ず端子処理は必要です。
NMI端子入力を“L”にした状態では、ストップモードには移行しないでください。

(4) 外部割り込み

INT0～INT2端子の極性を切り替えるときに割り込み要求ビットが“1”になることがあります。切り替えを行った後、割り込み要求ビットを“0”にしてください。

(5) 割り込み制御レジスタの変更

割り込み制御レジスタの変更は、そのレジスタに対応する割り込み要求が発生しない箇所で行ってください。割り込み要求が発生する可能性がある場合は、割り込みを禁止状態にしてから変更してください。参考プログラム例を以下に示します。

割り込みが禁止状態で、割り込み制御レジスタを書き換える命令を実行しているときに、そのレジスタに対応する割り込み要求が発生した場合、命令によっては割り込み要求ビットがセットされな

<割り込み制御レジスタを書き換えるプログラム例>

例1：

```
INT_SWITCH1 :
  FCLR   I           ; 割り込み禁止状態
  AND.B  #00H, 0055H ; タイマA0割り込み制御レジスタに“0016”を設定
  NOP                    ; HOLD機能を使用する場合はNOP命令が4個必要
  NOP
  FSET   I           ; 割り込み許可状態
```

例2：

```
INT_SWITCH2 :
  FCLR   I           ; 割り込み禁止状態
  AND.B  #00H, 0055H ; タイマA0割り込み制御レジスタに“0016”を設定
  MOV.W  MEM, R0     ; ダミーリード
  FSET   I           ; 割り込み許可状態
```

例3：

```
INT_SWITCH3 :
  PUSHC  FLG
  FCLR   I           ; 割り込み禁止状態
  AND.B  #00H, 0055H ; タイマA0割り込み制御レジスタに“0016”を設定
  POPC   FLG        ; 割り込み許可状態
```

例1と例2でFSET I命令の前にNOP命令2個(HOLD機能使用時は4個)やダミーリードがあるのは、命令キューの影響により割り込み許可フラグ(Iフラグ)のセットが割り込み制御レジスタの書き込みより先に実行されるのを防ぐためです。

いことがあります。このことが問題になる場合は、以下の命令を使用してレジスタを変更するようにしてください。

対象となる命令・・・AND、OR、BCLR、BSET

ノイズに関する注意事項

- (1) ノイズおよびラッチアップ対策として、Vcc-Vssライン間へのバイパスコンデンサ挿入
Vcc端子とVss端子間にバイパスコンデンサ(0.1 μF程度)を最短距離でかつ、比較的太い配線を使って接続してください。

マスク化発注時の提出資料

マスクROM版のマスク化発注時、次の資料を提出してください。

- (1) マスク化確認書
- (2) マーク指定書
- (3) ROMのデータ…………… フロッピーディスク*

*3.5インチ2HD(IBMフォーマット)で1枚準備してください。

電気的特性

表1.20.1. 絶対最大定格

記号	項目	条件	定格値	単位
V _{cc}	電源電圧	V _{CC} =AV _{CC}	-0.3 ~ 6.5	V
AV _{cc}	アナログ電源電圧	V _{CC} =AV _{CC}	-0.3 ~ 6.5	V
V _i	入力電圧	RESET, CNV _{SS} (BYTE), P0 ₀ ~ P0 ₇ , P2 ₀ ~ P2 ₇ , P3 ₀ ~ P3 ₇ , P4 ₀ ~ P4 ₃ , P5 ₀ ~ P5 ₇ , P6 ₀ ~ P6 ₇ , P7 ₆ , P7 ₇ , P8 ₀ ~ P8 ₇ , P9 ₀ , P9 ₂ ~ P9 ₇ , P10 ₀ ~ P10 ₇ , V _{REF} , X _{IN}	-0.3 ~ V _{CC} +0.3	V
		P7 ₀ , P7 ₁	-0.3 ~ 6.5	V
V _o	出力電圧	P0 ₀ ~ P0 ₇ , P2 ₀ ~ P2 ₇ , P3 ₀ ~ P3 ₇ , P4 ₀ ~ P4 ₃ , P5 ₀ ~ P5 ₇ , P6 ₀ ~ P6 ₇ , P7 ₆ , P7 ₇ , P8 ₀ ~ P8 ₄ , P8 ₆ , P8 ₇ , P9 ₀ , P9 ₂ ~ P9 ₇ , P10 ₀ ~ P10 ₇ , X _{OUT}	-0.3 ~ V _{CC} +0.3	V
		P7 ₀ , P7 ₁	-0.3 ~ 6.5	V
P _d	消費電力	T _{opr} =25	300	mW
T _{opr}	動作周囲温度		-20 ~ 85 / -40 ~ 85 (注1)	
T _{stg}	保存温度		-65 ~ 150	

注1. -40 ~ 85 品をご使用になる場合は、そのむねご指定ください。

電気的特性

表1.20.2. 推奨動作条件(指定のない場合は、VCC=2.7V~5.5V, T_{opr}= -20 ~ 85 / -40 ~ 85 (注3))

記号	項目	規格値			単位		
		最小	標準	最大			
V _{CC}	電源電圧	2.7	5.0	5.5	V		
AV _{CC}	アナログ電源電圧		V _{CC}		V		
V _{SS}	電源電圧		0		V		
AV _{SS}	アナログ電源電圧		0		V		
V _{IH}	"H"入力電圧 P00~P07, P20~P27, P30~P37, P40~P43, P50~P57, P60~P67, P76, P77, P80~P87, P90, P92~P97, P100~P107, X _{IN} , RESET, CNV _{SS} (BYTE) P70, P71	0.8V _{CC}		V _{CC}	V		
		0.8V _{CC}		6.5	V		
V _{IL}	"L"入力電圧 P00~P07, P20~P27, P30~P37, P40~P43, P50~P57, P60~P67, P70, P71, P76, P77, P80~P87, P90, P92~P97, P100~P107, X _{IN} , RESET, CNV _{SS} (BYTE)	0		0.2V _{CC}	V		
I _{OH} (peak)	"H"尖頭出力電流 P00~P07, P20~P27, P30~P37, P40~P43, P50~P57, P60~P67, P76, P77, P80~P84, P86, P87, P90, P92~P97, P100~P107			-10.0	mA		
I _{OH} (avg)	"H"平均出力電流 P00~P07, P20~P27, P30~P37, P40~P43, P50~P57, P60~P67, P76, P77, P80~P84, P86, P87, P90, P92~P97, P100~P107			-5.0	mA		
I _{OL} (peak)	"L"尖頭出力電流 P00~P07, P20~P27, P30~P37, P40~P43, P50~P57, P60~P67, P70, P71, P76, P77, P80~P84, P86, P87, P90, P92~P97, P100~P107			10.0	mA		
I _{OL} (avg)	"L"平均出力電流 P00~P07, P20~P27, P30~P37, P40~P43, P50~P57, P60~P67, P70, P71, P76, P77, P80~P84, P86, P87, P90, P92~P97, P100~P107			5.0	mA		
f(X _{IN})	メインクロック入力 発振周波数	ウエイトなし	マスクROM版 フラッシュ メモリ5V版(注5)	V _{CC} =4.2V~5.5V	0	16	MHz
				V _{CC} =2.7V~4.2V	0	$7.33 \times V_{CC} - 14.791$	MHz
		ウエイトあり	マスクROM版 フラッシュ メモリ5V版(注5)	V _{CC} =4.2V~5.5V	0	16	MHz
				V _{CC} =2.7V~4.2V	0	$4 \times V_{CC} - 0.8$	MHz
f(X _{CIN})	サブクロック発振周波数			32.768	50	kHz	

注1. 平均出力電流は100msの期間内での平均値です。

注2. 全ポートのIOL(peak)の合計は80mA以下、全ポートのIOH(peak)の合計は80mA以下にしてください。

注3. -40 ~ 85 品をご使用になる場合は、そのむねご指定ください。

注4. メインクロック入力周波数と電源電圧の関係を以下に示します。

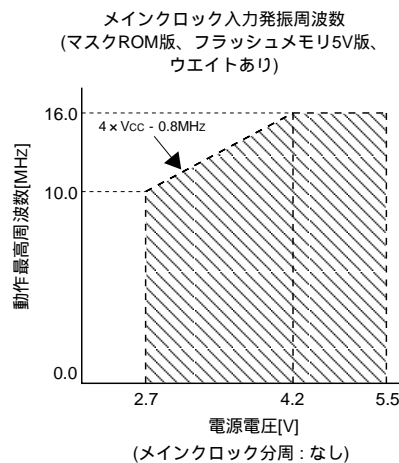
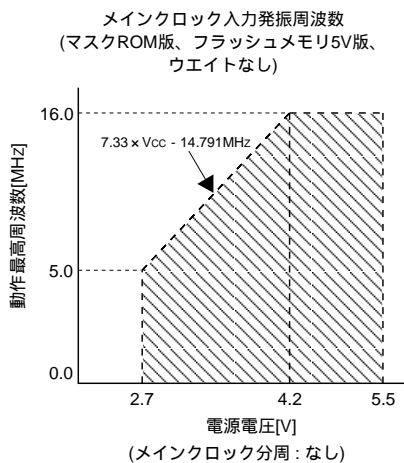

注5. ウエイトなしの場合、フラッシュメモリの書き込み/消去は、V_{CC}=4.2V~5.5V、f(BCLK) 6.25MHzで実行してください。ウエイトありの場合、フラッシュメモリの書き込み/消去は、V_{CC}=4.2V~5.5V、f(BCLK) 12.5MHzで実行してください。

電気的特性

表1.20.3. A-D変換特性(指定のない場合は、 $V_{CC}=AV_{CC}=V_{REF}=2.7V \sim 5.5V$, $V_{SS}=AV_{SS}=0V$, $T_{opr} = -20 \sim 85 / -40 \sim 85$ (注4))

記号	項目	測定条件	規格値			単位	
			最小	標準	最大		
-	分解能	$V_{REF}=V_{CC}$			10	Bits	
-	絶対精度	サンプル&ホールド機能なし	$V_{REF}=V_{CC}=5V$			± 3	LSB
		サンプル&ホールド機能あり(10bit)	$V_{REF}=V_{CC}=5V$	AN ₀ ~ AN ₇ 入力		± 3	LSB
				ANEX ₀ , ANEX ₁ 入力、外部オペアンプ接続モード		± 7	LSB
		サンプル&ホールド機能あり(8bit)	$V_{REF}=V_{CC}=5V$			± 2	LSB
	サンプル&ホールド機能なし(8bit)	$V_{REF}=V_{CC}=3V$, $AD=f_{AD}/2$			± 2	LSB	
RLADDER	ラダー抵抗	$V_{REF}=V_{CC}$	10		40	k	
t _{CONV}	変換時間(10bit), サンプル&ホールド機能あり	$V_{REF}=V_{CC}=5V$, $AD=10MHz$	3.3			μs	
t _{CONV}	変換時間(8bit), サンプル&ホールド機能あり	$V_{REF}=V_{CC}=5V$, $AD=10MHz$	2.8			μs	
t _{CONV}	変換時間(8bit), サンプル&ホールド機能なし	$V_{REF}=V_{CC}=3V$, $AD=f_{AD}/2=5MHz$	9.8			μs	
t _{SAMP}	サンプリング時間		0.3			μs	
V _{REF}	基準電圧		2.7		V _{CC}	V	
V _{IA}	アナログ入力電圧		0		V _{REF}	V	

注1. f(XIN)は表1.20.2の推奨動作条件で規定されるメインクロック入力発振周波数の範囲内にして下さい。

ただし、f(XIN)が10MHzを超える場合はf_{AD}を分周し、AD動作クロック周波数(AD)が10MHz以下になるようにして下さい。また、V_{CC}が4.2V未満の場合もf_{AD}を分周し、AD動作クロック周波数(AD)がf_{AD}/2以下になるようにして下さい。

注2. サンプル&ホールド機能なしの時は、注1の制限に加えAD動作クロックADの周波数は250kHz以上にしてください。

サンプル&ホールド機能ありの時は、注1の制限に加えAD動作クロックADの周波数は1MHz以上にしてください。

注3. AV_{CC}端子はV_{CC}端子に接続し同一電位を与えてください。

注4. -40 ~ 85 品をご使用になる場合は、そのむねをご指定ください。

表1.20.4. D-A変換特性(指定のない場合は、 $V_{CC}=V_{REF}=2.7V \sim 5.5V$, $V_{SS}=AV_{SS}=0V$, $T_{opr} = -20 \sim 85 / -40 \sim 85$ (注2))

記号	項目	測定条件	規格値			単位
			最小	標準	最大	
-	分解能				8	Bits
-	絶対精度				1.0	%
t _{su}	設定時間				3	μs
R _o	出力抵抗		4	10	20	k
I _{VREF}	基準電源入力電流	(注1)			1.5	mA

注1. D-A変換器1本使用、使用していないD-A変換器のD-Aレジスタの値が“0016”の場合です。

A-D変換器のラダー抵抗分は除きます。

また、D-Aレジスタの内容が“0016”以外の場合A-D制御レジスタでV_{ref}未接続としても、I_{VREF}は流れます。

注2. -40 ~ 85 品をご使用になる場合は、そのむねをご指定ください。

表1.20.5. フラッシュメモリの電気的特性(指定のない場合は、 $V_{CC}=4.2V \sim 5.5V$, $T_{opr}=0 \sim 60$)

項目	規格値			単位
	最小	標準	最大	
ページプログラム時間		6	120	ms
ブロックイレース時間		50	600	ms
イレース全アンロックブロック時間		50 X n (注1)	600 X n (注1)	ms
ロックビットプログラム時間		6	120	ms

注1. nはイレースするブロック数です。

電气的特性(VCC = 5V)

VCC = 5V

表1.20.6. 電气的特性(指定のない場合は、VCC=4.2V ~ 5.5V, VSS=0V, Topr= - 20 ~ 85 / - 40 ~ 85
(注2), f(XIN)=16MHZ)

記号	項目	測定条件	規格値			単位		
			最小	標準	最大			
VOH	"H"出力電圧 P00 ~ P07, P20 ~ P27, P30 ~ P37, P40 ~ P43, P50 ~ P57, P60 ~ P67, P76, P77, P80 ~ P84, P86, P87, P90, P92 ~ P97, P100 ~ P107	IOH=-5mA	3.0			V		
VOH	"H"出力電圧 P00 ~ P07, P20 ~ P27, P30 ~ P37, P40 ~ P43, P50 ~ P57, P60 ~ P67, P76, P77, P80 ~ P84, P86, P87, P90, P92 ~ P97, P100 ~ P107	IOH=-200 μA	4.7			V		
VOH	"H"出力電圧 XOUT	HIGHPOWER	IOH=-1mA	3.0		V		
		LOWPOWER	IOH=-0.5mA	3.0		V		
	"H"出力電圧 XCOUT	HIGHPOWER	無負荷時		3.0	V		
		LOWPOWER	無負荷時		1.6	V		
VOL	"L"出力電圧 P00 ~ P07, P20 ~ P27, P30 ~ P37, P40 ~ P43, P50 ~ P57, P60 ~ P67, P70, P71, P76, P77, P80 ~ P84, P86, P87, P90, P92 ~ P97, P100 ~ P107	IOL=5mA			2.0	V		
VOL	"L"出力電圧 P00 ~ P07, P20 ~ P27, P30 ~ P37, P40 ~ P43, P50 ~ P57, P60 ~ P67, P70, P71, P76, P77, P80 ~ P84, P86, P87, P90, P92 ~ P97, P100 ~ P107	IOL=200 μA			0.45	V		
VOL	"L"出力電圧 XOUT	HIGHPOWER	IOL=1mA		2.0	V		
		LOWPOWER	IOL=0.5mA		2.0	V		
	"L"出力電圧 XCOUT	HIGHPOWER	無負荷時		0	V		
		LOWPOWER	無負荷時		0	V		
Vt+-Vt-	ヒステリシス TA0IN, TA3IN, TA4IN, TB0IN, TB2IN ~ TB5IN, INT0 ~ INT2, ADTRG, CTS0, CTS1, CLK0, CLK1, CLK3, CLK4, TA3OUT, TA4OUT, NMI, KIO ~ KI3		0.2		1.0	V		
Vt+-Vt-	ヒステリシス RESET		0.2		1.8	V		
IiH	"H"入力電流 P00 ~ P07, P20 ~ P27, P30 ~ P37, P40 ~ P43, P50 ~ P57, P60 ~ P67, P70, P71, P76, P77, P80 ~ P87, P90, P92 ~ P97, P100 ~ P107, XIN, RESET, CNVSS (BYTE)	Vi=5V			5.0	μA		
IiL	"L"入力電流 P00 ~ P07, P20 ~ P27, P30 ~ P37, P40 ~ P43, P50 ~ P57, P60 ~ P67, P76, P77, P80 ~ P87, P90, P92 ~ P97, P100 ~ P107, XIN, RESET, CNVSS (BYTE)	Vi=0V			-5.0	μA		
RPULLUP	プルアップ抵抗 P00 ~ P07, P20 ~ P27, P30 ~ P37, P40 ~ P43, P50 ~ P57, P60 ~ P67, P76, P77, P80 ~ P84, P86, P87, P90, P92 ~ P97, P100 ~ P107		30.0	50.0	167.0	k		
RiXIN	帰還抵抗 XIN			1.0		M		
RiXCIN	帰還抵抗 XCIN			6.0		M		
VRAM	RAM保持電圧	クロック停止時	2.0			V		
Icc	電源電流	出力端子は開放、 その他の端子は VSS	マスクROM版	f(XIN)=16MHz 方形波、分周なし	30.0	50.0	mA	
			フラッシュメモリ5V版	f(XIN)=16MHz 方形波、分周なし	32.5	50.0	mA	
			マスクROM版	f(XCIN)=32kHz 方形波	90.0		μA	
			フラッシュメモリ5V版	f(XCIN)=32kHz 方形波、RAM上	90.0		μA	
			フラッシュメモリ5V版	f(XCIN)=32kHz 方形波、Flash上	2.2		mA	
			フラッシュメモリ5V版 プログラム	f(XIN)=16MHz 方形波、4分周	25		mA	
			フラッシュメモリ5V版 イレース	f(XIN)=16MHz 方形波、4分周	28		mA	
				f(XCIN) = 32kHz ウエイト時(注1)	4.0		μA	
				クロック停止時 Topr=25			1.0	μA
				クロック停止時 Topr=85			20.0	μA

注1. fc32にてタイマ1本を動作させている状態です。

注2. - 40 ~ 85 品をご使用になる場合は、そのむねご指定ください。

タイミング(VCC = 5V)

VCC = 5V

タイミング必要条件 (指定のない場合は、VCC=5V, VSS=0V, Topr= - 20 ~ 85 / - 40 ~ 85 ())
. - 40 ~ 85 品をご使用になる場合は、そのむねご指定ください。

表1.20.7. 外部クロック入力

記号	項目	規格値		単位
		最小	最大	
tc	外部クロック入力サイクル時間	62.5		ns
tw(H)	外部クロック入力 "H"パルス幅	25		ns
tw(L)	外部クロック入力 "L" パルス幅	25		ns
tr	外部クロック立ち上がり時間		15	ns
tf	外部クロック立ち下がり時間		15	ns

タイミング(VCC = 5V)

VCC = 5V

タイミング必要条件 (指定のない場合は、VCC=5V, VSS=0V, Topr= - 20 ~ 85 / - 40 ~ 85 (°C))
、 - 40 ~ 85 品をご使用になる場合は、そのむねご指定ください。

表1.20.8. タイマA入力(イベントカウンタモードのカウンタ入力)

記号	項目	規格値		単位
		最小	最大	
tc(TA)	TAiIn入力サイクル時間	100		ns
tw(TAH)	TAiIn入力 "H" パルス幅	40		ns
tw(TAL)	TAiIn入力 "L" パルス幅	40		ns

表1.20.9. タイマA入力(タイマモードのゲーティング入力)

記号	項目	規格値		単位
		最小	最大	
tc(TA)	TAiIn入力サイクル時間	400		ns
tw(TAH)	TAiIn入力 "H" パルス幅	200		ns
tw(TAL)	TAiIn入力 "L" パルス幅	200		ns

表1.20.10. タイマA入力(ワンショットタイマモードの外部トリガ入力)

記号	項目	規格値		単位
		最小	最大	
tc(TA)	TAiIn入力サイクル時間	200		ns
tw(TAH)	TAiIn入力 "H" パルス幅	100		ns
tw(TAL)	TAiIn入力 "L" パルス幅	100		ns

表1.20.11. タイマA入力(パルス幅変調モードの外部トリガ入力)

記号	項目	規格値		単位
		最小	最大	
tw(TAH)	TAiIn入力 "H" パルス幅	100		ns
tw(TAL)	TAiIn入力 "L" パルス幅	100		ns

表1.20.12. タイマA入力(イベントカウンタモードのアップダウン入力)

記号	項目	規格値		単位
		最小	最大	
tc(UP)	TAiOUT入力サイクル時間	2000		ns
tw(UPH)	TAiOUT入力 "H" パルス幅	1000		ns
tw(UPL)	TAiOUT入力 "L" パルス幅	1000		ns
tsu(UP-TiN)	TAiOUT入力セットアップ時間	400		ns
th(TiN-UP)	TAiOUT入力ホールド時間	400		ns

タイミング(VCC = 5V)

VCC = 5V

タイミング必要条件 (指定のない場合は、VCC=5V, VSS=0V, Topr= - 20 ~ 85 / - 40 ~ 85 (°C))
 . - 40 ~ 85 品をご使用になる場合は、そのむねご指定ください。

表1.20.13. タイマB入力(イベントカウンタモードのカウント入力)

記号	項目	規格値		単位
		最小	最大	
t _c (TB)	TBiIN 入力サイクル時間(片エッジカウント)	100		ns
t _w (TBH)	TBiIN 入力 "H" パルス幅(片エッジカウント)	40		ns
t _w (TBL)	TBiIN 入力 "L" パルス幅(片エッジカウント)	40		ns
t _c (TB)	TBiIN 入力サイクル時間(両エッジカウント)	200		ns
t _w (TBH)	TBiIN 入力 "H" パルス幅(両エッジカウント)	80		ns
t _w (TBL)	TBiIN 入力 "L" パルス幅(両エッジカウント)	80		ns

表1.20.14. タイマB入力(パルス周期測定モード)

記号	項目	規格値		単位
		最小	最大	
t _c (TB)	TBiIN入力サイクル時間	400		ns
t _w (TBH)	TBiIN入力 "H" パルス幅	200		ns
t _w (TBL)	TBiIN入力 "L" パルス幅	200		ns

表1.20.15. タイマB入力(パルス幅測定モード)

記号	項目	規格値		単位
		最小	最大	
t _c (TB)	TBiIN入力サイクル時間	400		ns
t _w (TBH)	TBiIN入力 "H" パルス幅	200		ns
t _w (TBL)	TBiIN入力 "L" パルス幅	200		ns

表1.20.16. A-Dトリガ入力

記号	項目	規格値		単位
		最小	最大	
t _c (AD)	ADTRG入力サイクル時間(トリガ可能最小)	1000		ns
t _w (ADL)	ADTRG入力 "L" パルス幅	125		ns

表1.20.17. シリアルI/O

記号	項目	規格値		単位
		最小	最大	
t _c (CK)	CLKi入力サイクル時間	200		ns
t _w (CKH)	CLKi入力 "H" パルス幅	100		ns
t _w (CKL)	CLKi入力 "L" パルス幅	100		ns
t _d (C-Q)	TxDi出力遅延時間		80	ns
t _h (C-Q)	TxDiホールド時間	0		ns
t _{su} (D-C)	RxDi入力セットアップ時間	30		ns
t _h (C-D)	RxDi入力ホールド時間	90		ns

表1.20.18. 外部割り込みINTi入力

記号	項目	規格値		単位
		最小	最大	
t _w (INH)	INTi入力 "H" パルス幅	250		ns
t _w (INL)	INTi入力 "L" パルス幅	250		ns

タイミング(VCC = 5V)



図1.20.1. VCC=5V用タイミング図

電気的特性(VCC = 3V)

VCC = 3V

表1.20.19. 電気的特性(指定のない場合は、VCC=2.7V ~ 3.3V, VSS=0V, Topr= - 20 ~ 85 / - 40 ~ 85
(注1), f(XIN)=10MHz(注2), ウェイトあり)

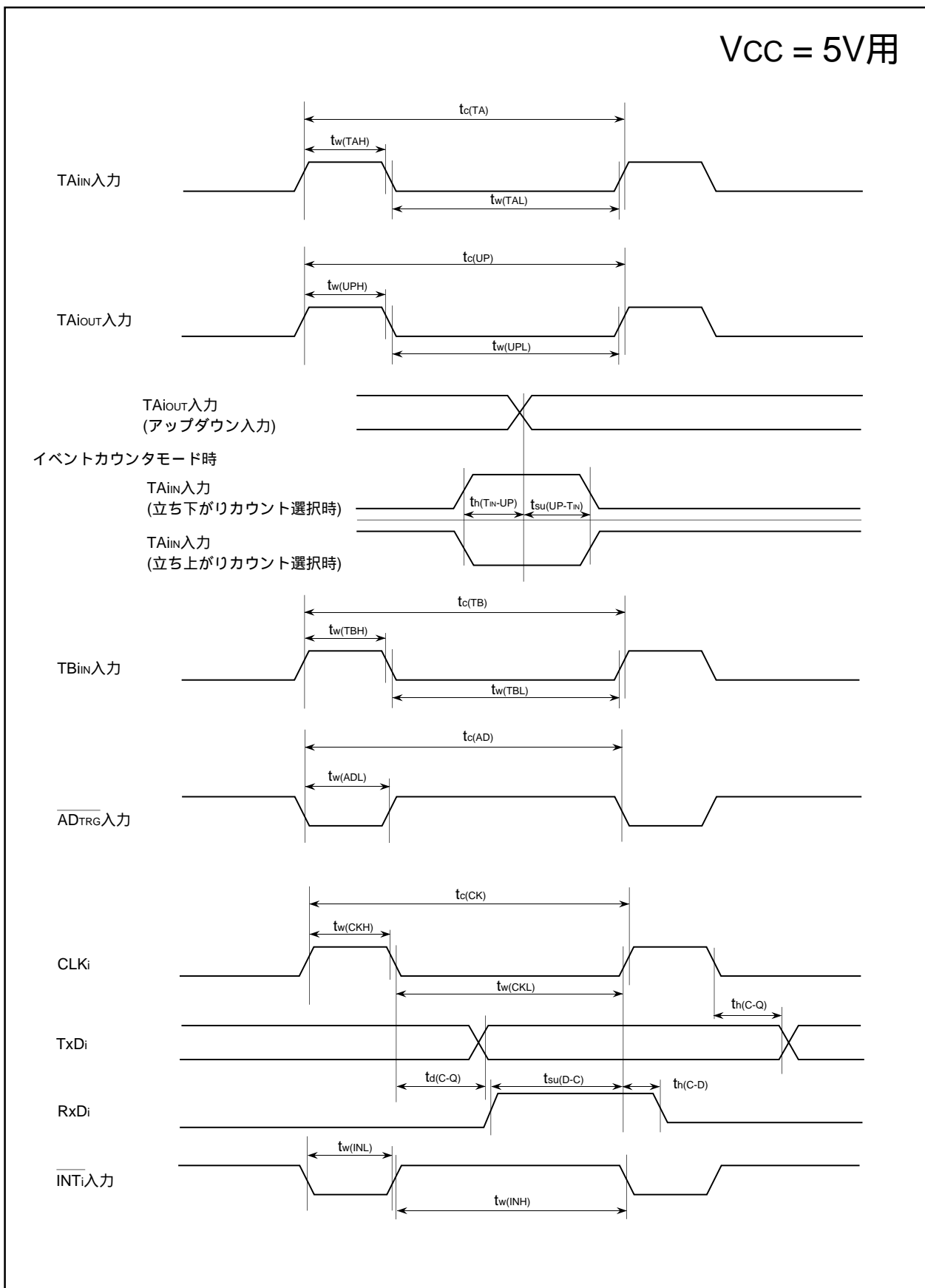
記号	項目	測定条件	規格値			単位	
			最小	標準	最大		
VOH	"H"出力電圧 P00 ~ P07, P20 ~ P27, P30 ~ P37, P40 ~ P43, P50 ~ P57, P60 ~ P67, P76, P77, P80 ~ P84, P86, P87, P90, P92 ~ P97, P100 ~ P107	IOH=-1mA	2.5			V	
VOH	"H"出力電圧 XOUT	HIGHPOWER	IOH=-0.1mA	2.5		V	
		LOWPOWER	IOH=-50 μA	2.5			
	"H"出力電圧 XCOU	HIGHPOWER	無負荷時		3.0	V	
		LOWPOWER	無負荷時		1.6		
VOL	"L"出力電圧 P00 ~ P07, P20 ~ P27, P30 ~ P37, P40 ~ P43, P50 ~ P57, P60 ~ P67, P70, P71, P76, P77, P80 ~ P84, P86, P87, P90, P92 ~ P97, P100 ~ P107	IOL=1mA			0.5	V	
VOL	"L"出力電圧 XOUT	HIGHPOWER	IOL=0.1mA			0.5	V
		LOWPOWER	IOL=50 μA			0.5	
VT+VT-	ヒステリシス TA0IN, TA3IN, TA4IN, TB0IN, TB2IN ~ TB5IN, INT0 ~ INT2, ADTRG,CTS0,CTS1 CLK0,CLK1,CLK3, CLK4, TA3OUT, TA4OUT, NMI, KI0 ~ KI3		0.2		0.8	V	
VT+VT-	ヒステリシス RESET		0.2		1.8	V	
IiH	"H"入力電流 P00 ~ P07, P20 ~ P27, P30 ~ P37, P40 ~ P43, P50 ~ P57, P60 ~ P67, P70, P71, P76, P77, P80 ~ P87, P90, P92 ~ P97, P100 ~ P107, XIN, RESET, CNVSS (BYTE)	Vi=3V			4.0	μA	
IiL	"L"入力電流 P00 ~ P07, P20 ~ P27, P30 ~ P37, P40 ~ P43, P50 ~ P57, P60 ~ P67, P70, P71, P76, P77, P80 ~ P87, P90, P92 ~ P97, P100 ~ P107, XIN, RESET, CNVSS (BYTE)	Vi=0V			-4.0	μA	
RPULLUP	プルアップ抵抗 P00 ~ P07, P20 ~ P27, P30 ~ P37, P40 ~ P43, P50 ~ P57, P60 ~ P67, P76, P77, P80 ~ P84, P86, P87, P90, P92 ~ P97, P100 ~ P107	Vi=0V	66.0	120.0	500.0	k	
RiXIN	帰還抵抗 XIN			3.0		M	
RiCXIN	帰還抵抗 XCIN			10.0		M	
VRAM	RAM保持電圧	クロック停止時	2.0			V	
Icc	電源電流	出力端子は開放, その他の端子は VSS	マスクROM版	f(XIN)=10MHz 方形波、分周なし	8.5	21.25	mA
			フラッシュ メモリ5V版	f(XIN)=10MHz 方形波、分周なし	12.0	21.25	
			マスクROM版	f(XCIN)=32kHz 方形波	40.0		μA
			フラッシュ メモリ5V版	f(XCIN)=32kHz 方形波、RAM上	40.0		μA
			フラッシュ メモリ5V版	f(XCIN)=32kHz 方形波、Flash上	800		μA
				f(XCIN) = 32kHz ウェイト時 発振能力 High(注3)	2.8		μA
				f(XCIN) = 32kHz ウェイト時 発振能力 Low(注3)	0.9		μA
				クロック停止時 Topr=25			1.0
	クロック停止時 Topr=85			20.0			

注1. - 40 ~ 85 品をご使用になる場合は、そのむねご指定ください。

注2. マスクROM版およびフラッシュメモリ5V版です。

注3. fc32にてタイマ1本を動作させている状態です。

タイミング(VCC = 3V)

VCC = 3V

タイミング必要条件 (指定のない場合は、VCC=3V, VSS=0V, Topr= - 20 ~ 85 / - 40 ~ 85 (°C))

・ - 40 ~ 85 °C品をご使用になる場合は、そのむねご指定ください。

表1.20.20. 外部クロック入力

記号	項目	規格値		単位
		最小	最大	
t _c	外部クロック入力サイクル時間	100		ns
t _{w(H)}	外部クロック入力 "H"パルス幅	40		ns
t _{w(L)}	外部クロック入力 "L" パルス幅	40		ns
t _r	外部クロック立ち上がり時間		18	ns
t _f	外部クロック立ち下がり時間		18	ns

タイミング(VCC = 3V)

VCC = 3V

タイミング必要条件 (指定のない場合は、VCC=3V, VSS=0V, Topr= - 20 ~ 85 / - 40 ~ 85 ())
・ - 40 ~ 85 品をご使用になる場合は、そのむねご指定ください。

表1.20.21. タイマA入力(イベントカウンタモードのカウント入力)

記号	項目	規格値		単位
		最小	最大	
t _c (TA)	TAiN入力サイクル時間	150		ns
t _w (TAH)	TAiN入力 "H" パルス幅	60		ns
t _w (TAL)	TAiN入力 "L" パルス幅	60		ns

表1.20.22. タイマA入力(タイマモードのゲーティング入力)

記号	項目	規格値		単位
		最小	最大	
t _c (TA)	TAiN入力サイクル時間	600		ns
t _w (TAH)	TAiN入力 "H" パルス幅	300		ns
t _w (TAL)	TAiN入力 "L" パルス幅	300		ns

表1.20.23. タイマA入力(ワンショットタイマモードの外部トリガ入力)

記号	項目	規格値		単位
		最小	最大	
t _c (TA)	TAiN入力サイクル時間	300		ns
t _w (TAH)	TAiN入力 "H" パルス幅	150		ns
t _w (TAL)	TAiN入力 "L" パルス幅	150		ns

表1.20.24. タイマA入力(パルス幅変調モードの外部トリガ入力)

記号	項目	規格値		単位
		最小	最大	
t _w (TAH)	TAiN入力 "H" パルス幅	150		ns
t _w (TAL)	TAiN入力 "L" パルス幅	150		ns

表1.20.25. タイマA入力(イベントカウンタモードのアップダウン入力)

記号	項目	規格値		単位
		最小	最大	
t _c (UP)	TAiOUT入力サイクル時間	3000		ns
t _w (UPH)	TAiOUT入力 "H" パルス幅	1500		ns
t _w (UPL)	TAiOUT入力 "L" パルス幅	1500		ns
t _{su} (UP-TIN)	TAiOUT入力セットアップ時間	600		ns
t _h (TIN-UP)	TAiOUT入力ホールド時間	600		ns

タイミング(VCC = 3V)

VCC = 3V

タイミング必要条件 (指定のない場合は、VCC=3V, VSS=0V, Topr= -20 ~ 85 / -40 ~ 85 (°C))
-40 ~ 85 品をご使用になる場合は、そのむねご指定ください。

表1.20.26. タイマB入力(イベントカウンタモードのカウント入力)

記号	項目	規格値		単位
		最小	最大	
t _c (TB)	TBiIN 入力サイクル時間(片エッジカウント)	150		ns
t _w (TBH)	TBiIN 入力 "H" パルス幅(片エッジカウント)	60		ns
t _w (TBL)	TBiIN 入力 "L" パルス幅(片エッジカウント)	60		ns
t _c (TB)	TBiIN 入力サイクル時間(両エッジカウント)	300		ns
t _w (TBH)	TBiIN 入力 "H" パルス幅(両エッジカウント)	160		ns
t _w (TBL)	TBiIN 入力 "L" パルス幅(両エッジカウント)	160		ns

表1.20.27. タイマB入力(パルス周期測定モード)

記号	項目	規格値		単位
		最小	最大	
t _c (TB)	TBiIN入力サイクル時間	600		ns
t _w (TBH)	TBiIN入力 "H" パルス幅	300		ns
t _w (TBL)	TBiIN入力 "L" パルス幅	300		ns

表1.20.28. タイマB入力(パルス幅測定モード)

記号	項目	規格値		単位
		最小	最大	
t _c (TB)	TBiIN入力サイクル時間	600		ns
t _w (TBH)	TBiIN入力 "H" パルス幅	300		ns
t _w (TBL)	TBiIN入力 "L" パルス幅	300		ns

表1.20.29. A-Dトリガ入力

記号	項目	規格値		単位
		最小	最大	
t _c (AD)	ADTRG入力サイクル時間(トリガ可能最小)	1500		ns
t _w (ADL)	ADTRG入力 "L" パルス幅	200		ns

表1.20.30. シリアルI/O

記号	項目	規格値		単位
		最小	最大	
t _c (CK)	CLKi入力サイクル時間	300		ns
t _w (CKH)	CLKi入力 "H" パルス幅	150		ns
t _w (CKL)	CLKi入力 "L" パルス幅	150		ns
t _d (C-Q)	TxDi出力遅延時間		160	ns
t _h (C-Q)	TxDiホールド時間	0		ns
t _{su} (D-C)	RxDi入力セットアップ時間	50		ns
t _h (C-D)	RxDi入力ホールド時間	90		ns

表1.20.31. 外部割り込みINTi入力

記号	項目	規格値		単位
		最小	最大	
t _w (INH)	INTi入力 "H" パルス幅	380		ns
t _w (INL)	INTi入力 "L" パルス幅	380		ns

タイミング(VCC = 3V)



図1.20.2. Vcc=3V用タイミング図

GZZ-SH13-56A<98A1>

マスクROM番号	
----------	--

三菱シングルチップ16ビットマイクロコンピュータ
M30621M8A-XXXGP
マスク化確認書

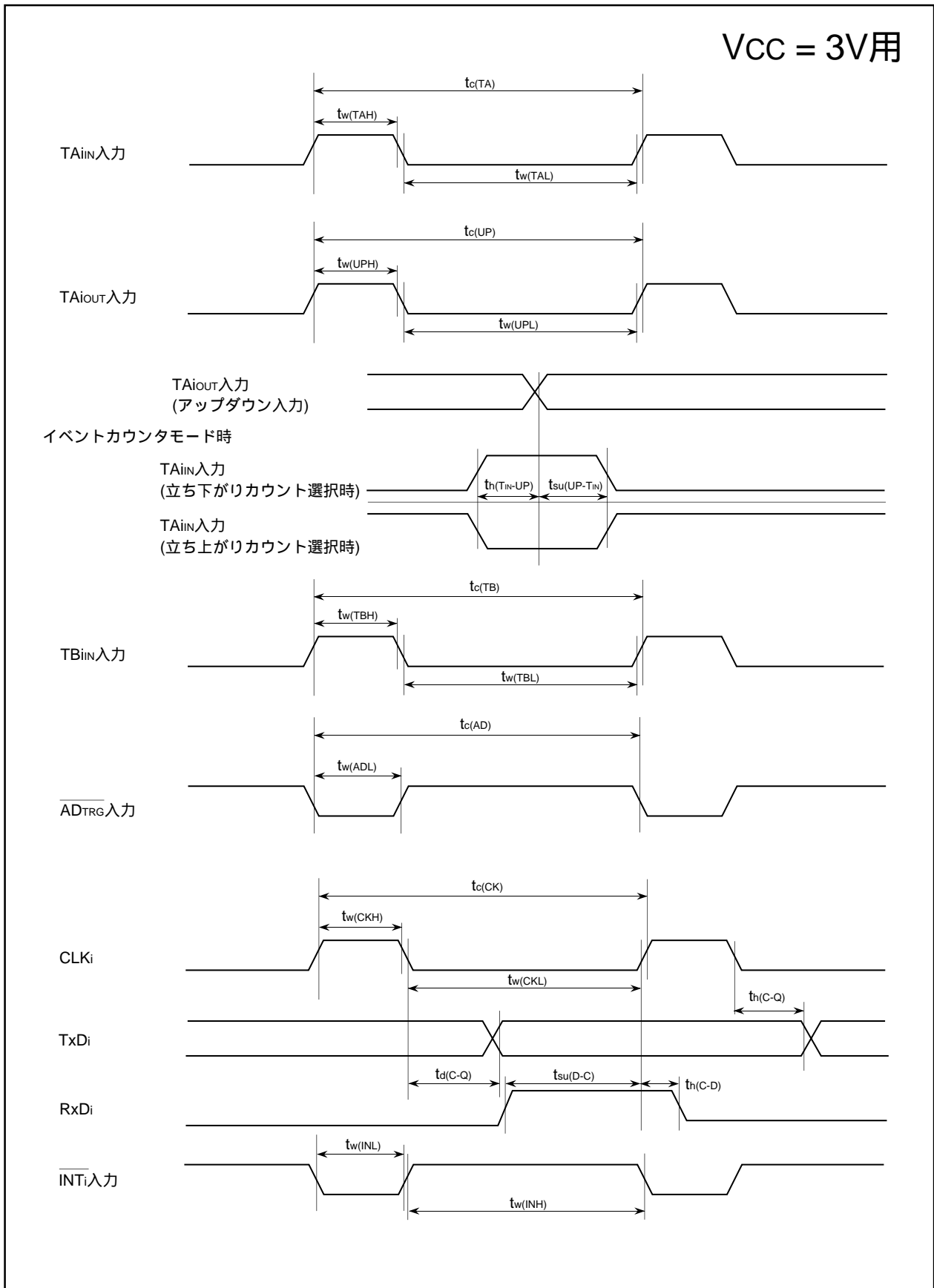
受 付 欄	年	月	日
	課長印	担当者印	

(注) 印をすべて記入ください。

貴社 記入欄	貴社名	殿	TEL	発行 印	責任者印	担当者印
			()			
	発行日	年	月	日		

1. ご確認表

当社では提出いただいたフロッピーディスクのファイルの内、マスクファイル生成ユーティリティで生成されたマスクファイル処理してマスク化を行います。したがって、このマスクファイルと生成される製品に焼きつけられるROMデータが異なる場合のみ当社はその責を負います。提出いただくマスクファイルの内容については十分に確認をお願いします。

用意していただくフロッピーディスクは3.5インチ2HD(IBMフォーマット)です。また、フロッピーディスクに収めるマスクファイルは一つだけにしてください。

マイクロコンピュータ形名 M30621M8A-XXXGP

ファイルコード

--	--	--	--	--	--	--	--

 (16進表示)

マスクファイル名

--	--	--	--	--	--	--	--

 .MSK(英数字8桁)

2. マーク指定

マーク指定はパッケージの形状により異なります。別紙のマーク指定書(パッケージ別)にご記入の上、本マスク化確認書に添付して提出ください。

M30621M8A-XXXGPの場合は80P6Sのマーク指定書を提出ください。

3. 使用条件について

当社製品検査の参考とさせていただきますので、発注される製品の使用条件について質問します。

(1) X_{IN}-X_{OUT}発振回路は次のどの条件で使用されますか。

セラミック共振子 水晶発振子
外部クロック入力 その他()

またその周波数は何MHzですか。

f(X_{IN}) =

--

 MHz

GZZ-SH13-56A<98A1>

マスクROM番号

三菱シングルチップ16ビットマイクロコンピュータ
M30621M8A-XXXGP
マスク化確認書

(2) X_{CIN} - X_{COUT} 発振回路は次のどの条件で使用されますか。

セラミック共振子 水晶発振子
外部クロック入力 その他()

またその周波数は何kHzですか。

$f(X_{CIN}) =$ kHz

(3) マイコンの動作電源電圧は次のどの条件で使用されますか。

(ご使用される範囲を 印等で示してください)

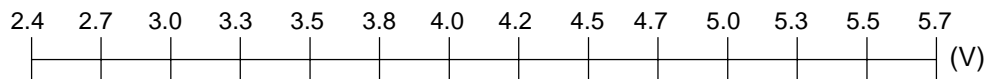

(4) マイコンの動作周囲温度は次のどの条件で使用されますか。

(ご使用される範囲を 印等で示してください)

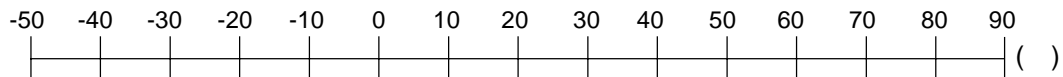

(5) I²C(Inter IC)バス機能を使用されますか。

未使用 使用

(6) IE(Inter Equipment)バス機能を使用されますか。

未使用 使用

ご協力ありがとうございました。

4. 特記事項

GZZ-SH13-57A<98A1>

マスクROM番号	
----------	--

三菱シングルチップ16ビットマイクロコンピュータ
M30621MAA-XXXGP
マスク化確認書

受 付 欄	年	月	日
	課長印	担当者印	

(注) 印をすべて記入ください。

貴社 記入欄	貴社名	殿	TEL	発行 印	責任者印	担当者印
			()			
	発行日	年	月	日		

1. ご確認表

当社では提出いただいたフロッピーディスクのファイルの内、マスクファイル生成ユーティリティで生成されたマスクファイル処理してマスク化を行います。したがって、このマスクファイルと生成される製品に焼きつけられるROMデータが異なる場合のみ当社はその責を負います。提出いただくマスクファイルの内容については十分に確認をお願いします。

用意していただくフロッピーディスクは3.5インチ2HD(IBMフォーマット)です。また、フロッピーディスクに収めるマスクファイルは一つだけにしてください。

マイクロコンピュータ形名 M30621MAA-XXXGP

ファイルコード

--	--	--	--	--	--	--	--

 (16進表示)

マスクファイル名

--	--	--	--	--	--	--	--

 .MSK(英数字8桁)

2. マーク指定

マーク指定はパッケージの形状により異なります。別紙のマーク指定書(パッケージ別)にご記入の上、本マスク化確認書に添付して提出ください。

M30621MAA-XXXGPの場合は80P6Sのマーク指定書を提出ください。

3. 使用条件について

当社製品検査の参考とさせていただきますので、発注される製品の使用条件について質問します。

(1) X_{IN}-X_{OUT}発振回路は次のどの条件で使用されますか。

セラミック共振子 水晶発振子
外部クロック入力 その他()

またその周波数は何MHzですか。

f(X_{IN}) =

--

 MHz

GZZ-SH13-57A<98A1>

マスクROM番号	
----------	--

三菱シングルチップ16ビットマイクロコンピュータ
M30621MAA-XXXGP
マスク化確認書

(2) X_{CIN}-X_{COU}発振回路は次のどの条件で使用されますか。

セラミック共振子 水晶発振子
外部クロック入力 その他()

またその周波数は何kHzですか。

f(X_{CIN}) = kHz

(3) マイコンの動作電源電圧は次のどの条件で使用されますか。

(ご使用される範囲を 印等で示してください)

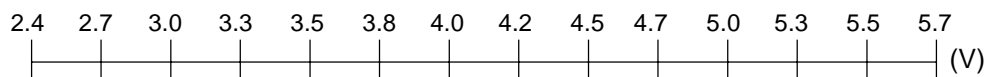

(4) マイコンの動作周囲温度は次のどの条件で使用されますか。

(ご使用される範囲を 印等で示してください)

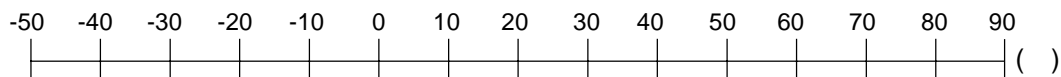

(5) I²C(Inter IC)バス機能を使用されますか。

未使用 使用

(6) IE(Inter Equipment)バス機能を使用されますか。

未使用 使用

ご協力ありがとうございました。

4. 特記事項

GZZ-SH13-29A<95A1>

三菱シングルチップ16ビットマイクロコンピュータ
M30621MCA-XXXGP
マスク化確認書

マスクROM番号	
----------	--

受付欄	年	月	日
	課長印	担当者印	

(注) 印をすべて記入ください。

貴社 記入欄	貴社名	殿	TEL	発行 印	責任者印	担当者印
			()			
	発行日	年	月	日		

1. ご確認表

当社では提出いただいたフロッピーディスクのファイルの内、マスクファイル生成ユーティリティで生成されたマスクファイル処理してマスク化を行います。したがって、このマスクファイルと生成される製品に焼きつけられるROMデータが異なる場合のみ当社はその責を負います。提出いただくマスクファイルの内容については十分に確認をお願いします。

用意していただくフロッピーディスクは3.5インチ2HD(IBMフォーマット)です。また、フロッピーディスクに収めるマスクファイルは一つだけにしてください。

マイクロコンピュータ形名 M30621MCA-XXXGP

ファイルコード

--	--	--	--	--	--	--	--

 (16進表示)

マスクファイル名

--	--	--	--	--	--	--	--

 .MSK(英数字8桁)

2. マーク指定

マーク指定はパッケージの形状により異なります。別紙のマーク指定書(パッケージ別)にご記入の上、本マスク化確認書に添付して提出ください。

M30621MCA-XXXGPの場合は80P6Sのマーク指定書を提出ください。

3. 使用条件について

当社製品検査の参考とさせていただきますので、発注される製品の使用条件について質問します。

(1) X_{IN}-X_{OUT}発振回路は次のどの条件で使用されますか。

セラミック共振子 水晶発振子
外部クロック入力 その他()

またその周波数は何MHzですか。

f(X_{IN}) =

--

 MHz

GZZ-SH13-29A<95A1>

マスクROM番号

三菱シングルチップ16ビットマイクロコンピュータ
M30621MCA-XXXGP
マスク化確認書

- (2) X_{CIN}-X_{COU}T発振回路は次のどの条件で使用されますか。

セラミック共振子 水晶発振子
外部クロック入力 その他()

またその周波数は何kHzですか。

f(X_{CIN}) = kHz

- (3) マイコンの動作電源電圧は次のどの条件で使用されますか。

(ご使用される範囲を 印等で示してください)

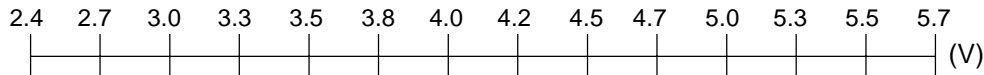

- (4) マイコンの動作周囲温度は次のどの条件で使用されますか。

(ご使用される範囲を 印等で示してください)

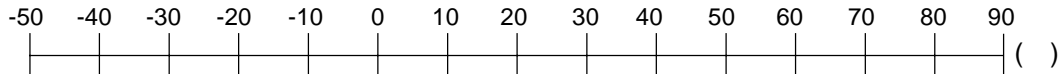

- (5) I²C(Inter IC)バス機能を使用されますか。

未使用 使用

- (6) IE(Inter Equipment)バス機能を使用されますか。

未使用 使用

ご協力ありがとうございました。

4. 特記事項

GZZ-SH13-61A<98A1>

マスクROM番号	
----------	--

三菱シングルチップ16ビットマイクロコンピュータ
M30623M4A-XXXGP
マスク化確認書

受 付 欄	年	月	日
	課長印	担当者印	

(注) 印をすべて記入ください。

貴社 記入欄	貴社名	殿	TEL	発 行 印	責任者印	担当者印
			()			
	発行日	年	月	日		

1. ご確認表

当社では提出いただいたフロッピーディスクのファイルの内、マスクファイル生成ユーティリティで生成されたマスクファイル処理してマスク化を行います。したがって、このマスクファイルと生成される製品に焼きつけられるROMデータが異なる場合のみ当社はその責を負います。提出いただくマスクファイルの内容については十分に確認をお願いします。

用意していただくフロッピーディスクは3.5インチ2HD(IBMフォーマット)です。また、フロッピーディスクに収めるマスクファイルは一つだけにしてください。

マイクロコンピュータ形名 M30623M4A-XXXGP

ファイルコード (16進表示)

マスクファイル名 .MSK(英数字8桁)

2. マーク指定

マーク指定はパッケージの形状により異なります。別紙のマーク指定書(パッケージ別)にご記入の上、本マスク化確認書に添付して提出ください。

M30623M4A-XXXGPの場合は80P6Sのマーク指定書を提出ください。

3. 使用条件について

当社製品検査の参考とさせていただきますので、発注される製品の使用条件について質問します。

(1) X_{IN}-X_{OUT}発振回路は次のどの条件で使用されますか。

セラミック共振子 水晶発振子
外部クロック入力 その他()

またその周波数は何MHzですか。

f(X_{IN}) = MHz

GZZ-SH13-61A<98A1>

マスクROM番号	
----------	--

三菱シングルチップ16ビットマイクロコンピュータ
M30623M4A-XXXGP
マスク化確認書

(2) X_{CIN}-X_{COU}T発振回路は次のどの条件で使用されますか。

セラミック共振子 水晶発振子
外部クロック入力 その他()

またその周波数は何kHzですか。

f(X_{CIN}) = kHz

(3) マイコンの動作電源電圧は次のどの条件で使用されますか。

(ご使用される範囲を 印等で示してください)

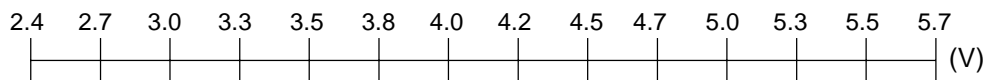

(4) マイコンの動作周囲温度は次のどの条件で使用されますか。

(ご使用される範囲を 印等で示してください)

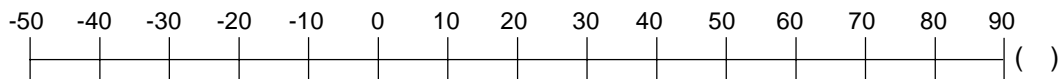

(5) I²C(Inter IC)バス機能を使用されますか。

未使用 使用

(6) IE(Inter Equipment)バス機能を使用されますか。

未使用 使用

ご協力ありがとうございました。

4. 特記事項

GZZ-SH13-58A<98A1>

マスクROM番号	
----------	--

三菱シングルチップ16ビットマイクロコンピュータ
M30623M8A-XXXGP
マスク化確認書

受 付 欄	年	月	日
	課長印	担当者印	

(注) 印をすべて記入ください。

貴社 記入欄	貴社名	殿	TEL	発行 印	責任者印	担当者印
			()			
	発行日	年	月	日		

1. ご確認表

当社では提出いただいたフロッピーディスクのファイルの内、マスクファイル生成ユーティリティで生成されたマスクファイル処理してマスク化を行います。したがって、このマスクファイルと生成される製品に焼きつけられるROMデータが異なる場合のみ当社はその責を負います。提出いただくマスクファイルの内容については十分に確認をお願いします。

用意していただくフロッピーディスクは3.5インチ2HD(IBMフォーマット)です。また、フロッピーディスクに収めるマスクファイルは一つだけにしてください。

マイクロコンピュータ形名 M30623M8A-XXXGP

ファイルコード

--	--	--	--	--	--	--	--

 (16進表示)

マスクファイル名

--	--	--	--	--	--	--	--

 .MSK(英数字8桁)

2. マーク指定

マーク指定はパッケージの形状により異なります。別紙のマーク指定書(パッケージ別)にご記入の上、本マスク化確認書に添付して提出ください。

M30623M8A-XXXGPの場合は80P6Sのマーク指定書を提出ください。

3. 使用条件について

当社製品検査の参考とさせていただきますので、発注される製品の使用条件について質問します。

(1) X_{IN}-X_{OUT}発振回路は次のどの条件で使用されますか。

セラミック共振子 水晶発振子
外部クロック入力 その他()

またその周波数は何MHzですか。

f(X_{IN}) =

--

 MHz

GZZ-SH13-58A<98A1>

マスクROM番号

三菱シングルチップ16ビットマイクロコンピュータ
M30623M8A-XXXGP
マスク化確認書

(2) X_{CIN} - X_{COUT} 発振回路は次のどの条件で使用されますか。

セラミック共振子 水晶発振子
外部クロック入力 その他()

またその周波数は何kHzですか。

$f(X_{CIN}) =$ kHz

(3) マイコンの動作電源電圧は次のどの条件で使用されますか。

(ご使用される範囲を 印等で示してください)

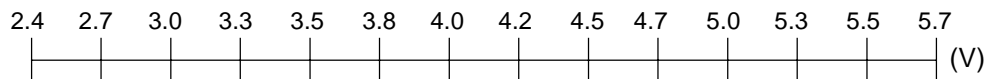

(4) マイコンの動作周囲温度は次のどの条件で使用されますか。

(ご使用される範囲を 印等で示してください)

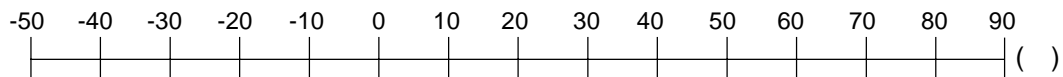

(5) I²C(Inter IC)バス機能を使用されますか。

未使用 使用

(6) IE(Inter Equipment)バス機能を使用されますか。

未使用 使用

ご協力ありがとうございました。

4. 特記事項

GZZ-SH13-59A<98A1>

マスクROM番号	
----------	--

三菱シングルチップ16ビットマイクロコンピュータ
M30623MAA-XXXGP
マスク化確認書

受 付 欄	年	月	日
	課長印	担当者印	

(注) 印をすべて記入ください。

貴社 記入欄	貴社名	殿	TEL	発 行 印	責任者印	担当者印
			()			
	発行日	年	月	日		

1. ご確認表

当社では提出いただいたフロッピーディスクのファイルの内、マスクファイル生成ユーティリティで生成されたマスクファイル処理してマスク化を行います。したがって、このマスクファイルと生成される製品に焼きつけられるROMデータが異なる場合のみ当社はその責を負います。提出いただくマスクファイルの内容については十分に確認をお願いします。

用意していただくフロッピーディスクは3.5インチ2HD(IBMフォーマット)です。また、フロッピーディスクに収めるマスクファイルは一つだけにしてください。

マイクロコンピュータ形名 M30623MAA-XXXGP

ファイルコード

--	--	--	--	--	--	--	--

 (16進表示)

マスクファイル名

--	--	--	--	--	--	--	--

 .MSK(英数字8桁)

2. マーク指定

マーク指定はパッケージの形状により異なります。別紙のマーク指定書(パッケージ別)にご記入の上、本マスク化確認書に添付して提出ください。

M30623MAA-XXXGPの場合は80P6Sのマーク指定書を提出ください。

3. 使用条件について

当社製品検査の参考とさせていただきますので、発注される製品の使用条件について質問します。

(1) X_{IN}-X_{OUT}発振回路は次のどの条件で使用されますか。

セラミック共振子 水晶発振子
外部クロック入力 その他()

またその周波数は何MHzですか。

f(X_{IN}) =

--

 MHz

GZZ-SH13-59A<98A1>

マスクROM番号

三菱シングルチップ16ビットマイクロコンピュータ
M30623MAA-XXXGP
マスク化確認書

(2) X_{CIN}-X_{COUT}発振回路は次のどの条件で使用されますか。

セラミック共振子 水晶発振子
外部クロック入力 その他()

またその周波数は何kHzですか。

f(X_{CIN}) = kHz

(3) マイコンの動作電源電圧は次のどの条件で使用されますか。

(ご使用される範囲を 印等で示してください)

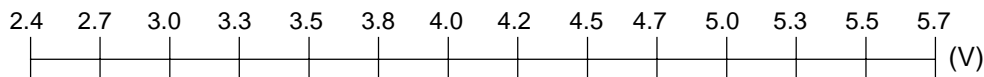

(4) マイコンの動作周囲温度は次のどの条件で使用されますか。

(ご使用される範囲を 印等で示してください)

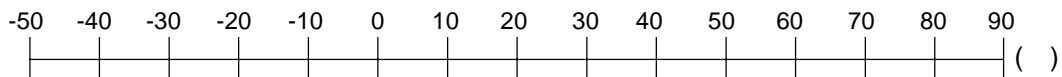

(5) I²C(Inter IC)バス機能を使用されますか。

未使用 使用

(6) IE(Inter Equipment)バス機能を使用されますか。

未使用 使用

ご協力ありがとうございました。

4. 特記事項

GZZ-SH13-60A<98A1>

三菱シングルチップ16ビットマイクロコンピュータ
M30623MCA-XXXGP
マスク化確認書

マスクROM番号	
----------	--

受付欄	年	月	日
	課長印	担当者印	

(注) 印をすべて記入ください。

貴社 記入欄	貴社名	殿	TEL	発行 印	責任者印	担当者印
			()			
	発行日	年	月	日		

1. ご確認表

当社では提出いただいたフロッピーディスクのファイルの内、マスクファイル生成ユーティリティで生成されたマスクファイル処理してマスク化を行います。したがって、このマスクファイルと生成される製品に焼きつけられるROMデータが異なる場合のみ当社はその責を負います。提出いただくマスクファイルの内容については十分に確認をお願いします。

用意していただくフロッピーディスクは3.5インチ2HD(IBMフォーマット)です。また、フロッピーディスクに収めるマスクファイルは一つだけにしてください。

マイクロコンピュータ形名 M30623MCA-XXXGP

ファイルコード

--	--	--	--	--	--	--	--

 (16進表示)

マスクファイル名

--	--	--	--	--	--	--	--

 .MSK(英数字8桁)

2. マーク指定

マーク指定はパッケージの形状により異なります。別紙のマーク指定書(パッケージ別)にご記入の上、本マスク化確認書に添付して提出ください。

M30623MCA-XXXGPの場合は80P6Sのマーク指定書を提出ください。

3. 使用条件について

当社製品検査の参考とさせていただきますので、発注される製品の使用条件について質問します。

(1) X_{IN}-X_{OUT}発振回路は次のどの条件で使用されますか。

セラミック共振子 水晶発振子
外部クロック入力 その他()

またその周波数は何MHzですか。

f(X_{IN}) =

--

 MHz

GZZ-SH13-60A<98A1>

マスクROM番号

三菱シングルチップ16ビットマイクロコンピュータ
M30623MCA-XXXGP
マスク化確認書

- (2) X_{CIN} - X_{COUT} 発振回路は次のどの条件で使用されますか。

セラミック共振子 水晶発振子
外部クロック入力 その他()

またその周波数は何kHzですか。

$f(X_{CIN}) =$ kHz

- (3) マイコンの動作電源電圧は次のどの条件で使用されますか。

(ご使用される範囲を 印等で示してください)

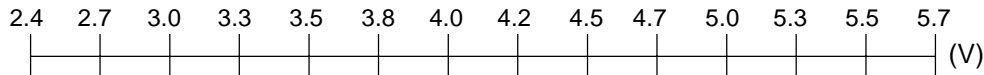

- (4) マイコンの動作周囲温度は次のどの条件で使用されますか。

(ご使用される範囲を 印等で示してください)

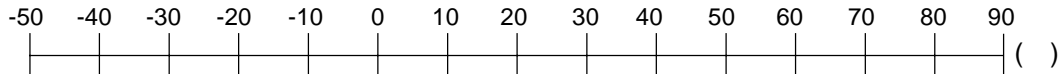

- (5) I²C(Inter IC)バス機能を使用されますか。

未使用 使用

- (6) IE(Inter Equipment)バス機能を使用されますか。

未使用 使用

ご協力ありがとうございました。

4. 特記事項

GZZ-SH13-31A<95A1>

三菱シングルチップ16ビットマイクロコンピュータ
M30625MGA-XXXGP
マスク化確認書

マスクROM番号	
----------	--

受付欄	年	月	日
	課長印	担当者印	

(注) 印をすべて記入ください。

貴社 記入欄	貴社名	殿	TEL	発行 印	責任者印	担当者印
			()			
	発行日	年	月	日		

1. ご確認表

当社では提出いただいたフロッピーディスクのファイルの内、マスクファイル生成ユーティリティで生成されたマスクファイル进行处理してマスク化を行います。したがって、このマスクファイルと生成される製品に焼きつけられるROMデータが異なる場合のみ当社はその責を負います。提出いただくマスクファイルの内容については十分に確認をお願いします。

用意していただくフロッピーディスクは3.5インチ2HD(IBMフォーマット)です。また、フロッピーディスクに収めるマスクファイルは一つだけにしてください。

マイクロコンピュータ形名 M30625MGA-XXXGP

ファイルコード

--	--	--	--	--	--	--	--

 (16進表示)

マスクファイル名

--	--	--	--	--	--	--	--

 .MSK(英数字8桁)

2. マーク指定

マーク指定はパッケージの形状により異なります。別紙のマーク指定書(パッケージ別)にご記入の上、本マスク化確認書に添付して提出ください。

M30625MGA-XXXGPの場合は80P6Sのマーク指定書を提出ください。

3. 使用条件について

当社製品検査の参考とさせていただきますので、発注される製品の使用条件について質問します。

(1) X_{IN}-X_{OUT}発振回路は次のどの条件で使用されますか。

セラミック共振子 水晶発振子
外部クロック入力 その他()

またその周波数は何MHzですか。

f(X_{IN}) =

--

 MHz

GZZ-SH13-31A<95A1>

マスクROM番号

三菱シングルチップ16ビットマイクロコンピュータ
M30625MGA-XXXGP
マスク化確認書

- (2) X_{CIN} - X_{COUT} 発振回路は次のどの条件で使用されますか。

セラミック共振子 水晶発振子
外部クロック入力 その他()

またその周波数は何kHzですか。

$f(X_{CIN}) =$ kHz

- (3) マイコンの動作電源電圧は次のどの条件で使用されますか。

(ご使用される範囲を 印等で示してください)

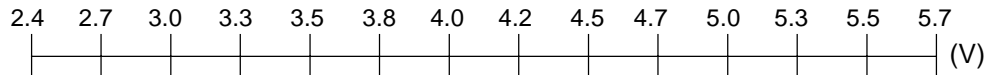

- (4) マイコンの動作周囲温度は次のどの条件で使用されますか。

(ご使用される範囲を 印等で示してください)

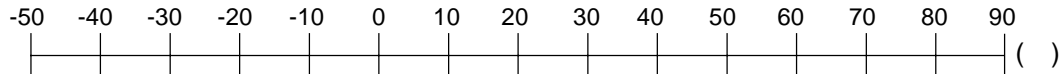

- (5) I²C(Inter IC)バス機能を使用されますか。

未使用 使用

- (6) IE(Inter Equipment)バス機能を使用されますか。

未使用 使用

ご協力ありがとうございました。

4. 特記事項

概要(フラッシュメモリ版)

性能概要

表1.21.1にM16C/62A(80ピンフラッシュメモリ版)の性能概要を示します。

表1.21.1. M16C/62A(80ピンフラッシュメモリ版)の性能概要

項目	性能	
フラッシュメモリの動作モード	3モード(パラレル入出力、標準シリアル入出力、CPU書き換え)	
消去ブロック分割	ユーザROM領域	図1.21.1を参照してください。
	ブートROM領域	1分割(8Kバイト)(注1)
プログラム方式	ページ単位(256バイト単位)	
イレーズ方式	一括消去/ブロック消去	
プログラム/イレーズ制御方式	ソフトウェアコマンドによるプログラム/イレーズ制御	
プロテクト方式	ロックビットによるブロック単位のプロテクト	
コマンド数	8コマンド	
プログラム/イレーズ回数	100回	
データ保持	10年間	
ROMコードプロテクト	パラレル入出力モード/標準シリアル入出力モード対応	

注1. ブートROM領域には出荷時に標準シリアル入出力モードの制御プログラムが格納されています。この領域は、パラレル入出力モードでのみ消去、書き込みが可能です。

概要(フラッシュメモリ版)

フラッシュメモリ

M16C/62A(80ピンフラッシュメモリ版)は、単一電源での書き換えが可能なフラッシュメモリを内蔵しています。このフラッシュメモリに対して、リード、プログラム、イレーズなどの操作を行うために、ライタを用いてフラッシュメモリの操作を行うパラレル入出力モード、標準シリアル入出力モードおよび、中央演算処理装置(CPU)でフラッシュメモリを操作するCPU書き換えモードの3種類を用意しています。各モードについては次ページ以降で説明します。

図1.21.1に示すようにフラッシュメモリは、いくつかのブロックに分かれており、各ブロックごとにイレーズを行うことができます。これらの各ブロックは、イレーズ、プログラム実行の有効/無効を選択するロックビットを持っており、ブロックごとのデータ保護が可能です。

また、内蔵するフラッシュメモリには、通常のマイコン動作の制御プログラムを格納するユーザROM領域に加えて、CPU書き換えモードおよび標準シリアル入出力モードでの書き換え制御プログラムを格納するためのブートROM領域があります。このブートROM領域には、出荷時に標準シリアル入出力モードの制御プログラムが書き込まれますが、ユーザ側で、システムに適合した書き換え制御プログラムを書き込むことも可能です。このブートROM領域は、パラレル入出力モードでのみ書き換えが可能です。



図1.21.1. 内蔵フラッシュメモリのブロック図

CPU書き換えモード(フラッシュメモリ版)

CPU書き換えモード

CPU書き換えモードは、中央演算処理装置(CPU)の制御により、内蔵フラッシュメモリに対する操作(リード、プログラム、イレースなど)を行うモードです。

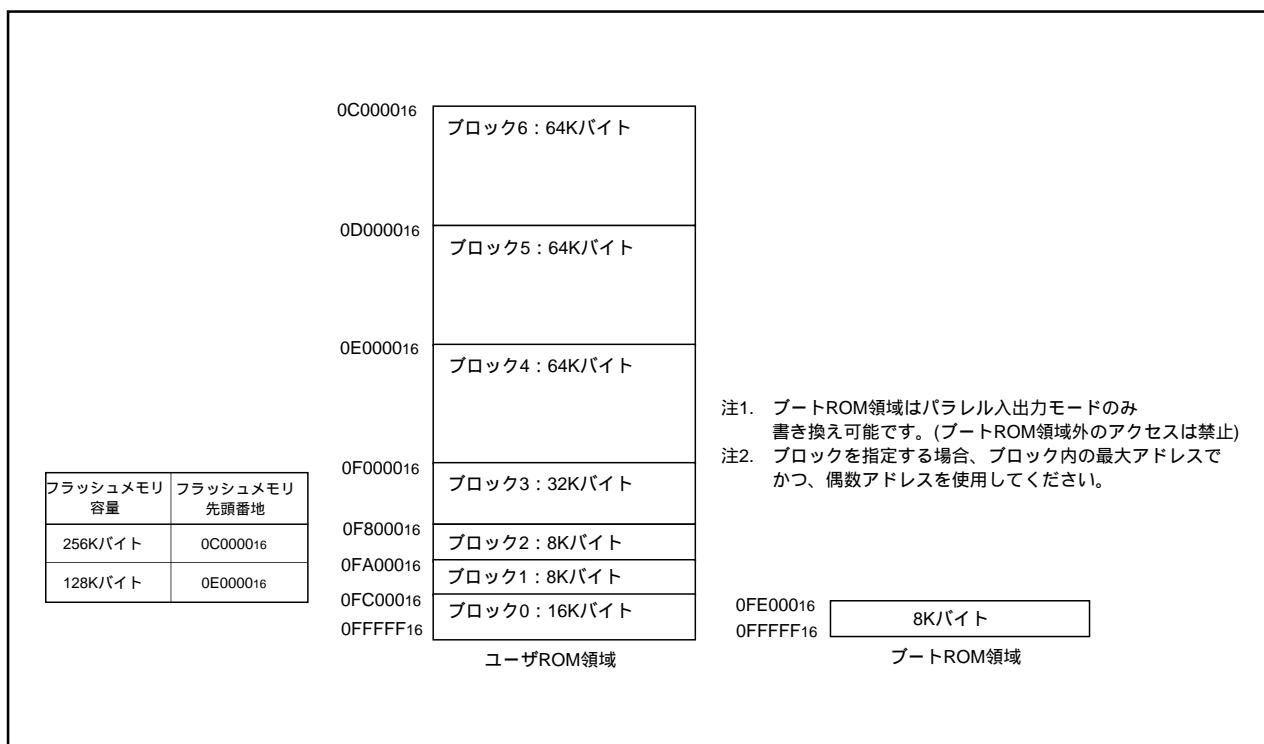
CPU書き換えモードでは、図1.21.1に示すユーザROM領域のみの書き換えが可能で、ブートROM領域の書き換えはできません。プログラム、ブロックイレースのコマンドは、ユーザROM領域と各ブロック領域のみに対して行ってください。

CPU書き換えモードの制御プログラムは、ユーザROM領域、ブートROM領域のどちらに格納しておいても構いません。CPU書き換えモードでは、CPUからのフラッシュメモリの読み出しが行えませんが、書き換え制御プログラムは、内蔵フラッシュメモリ以外のメモリに転送して実行させる必要があります。

マイコンモードとブートモード

CPU書き換えモードの制御プログラムは、あらかじめパラレル入出力モードで、ユーザROM領域またはブートROM領域に書き込んでおく必要があります。(ブートROM領域に書き込みを行った場合には、標準シリアル入出力モードは使用できなくなります。)

ブートROM領域は、図1.21.1に示すとおりです。

CNVss端子を“L”としてリセットを解除した場合には、通常のマイコンモードとなり、CPUはユーザROM領域の制御プログラムを使用して動作します。

P55端子を“L”、CNVss端子を“H”、P50端子を“H”としてリセットを解除した場合には、ブートROM領域の制御プログラムで動作を開始します。このモードをブートモードと呼びます。ブートROM領域上の制御プログラムでも、ユーザROM領域の書き換えを行うことができます。

ブロックアドレス

ブロックアドレスとは、各ブロックの最大の偶数アドレスです。このアドレスは、ブロックイレースコマンド、ロックビットプログラムコマンド、リードロックステータスコマンドで使用します。

CPU書き換えモード(フラッシュメモリ版)

機能概要(CPU書き換えモード)

CPU書き換えモードは、CPUがソフトウェアコマンドを発行することにより、内蔵フラッシュメモリに対し、イレーズ、プログラム、リード等を行うモードです。この操作は、内蔵RAM等の内蔵フラッシュメモリ以外のメモリで実行する必要があります。

CPU書き換えモードには、CPU書き換えモード選択ビット(03B7₁₆番地のビット1)に“1”を書き込むことにより移行し、ソフトウェアコマンドの受け付けが可能となります。

CPU書き換えモードでは、ソフトウェアコマンド、データ等は全て16ビット単位で偶数アドレス(バイトアドレスのアドレスA₀は“0”)へライト、リードしてください。8ビット単位のソフトウェアコマンドは、必ず偶数アドレスにのみライトしてください。奇数番地では無効になります。

プログラム、イレーズ動作の制御はソフトウェアコマンドで行います。プログラムまたはイレーズの正常/エラー終了等の状態はステータスレジスタを読み出すことでチェックできます。

図1.22.1にフラッシュメモリ制御レジスタ0およびフラッシュメモリ制御レジスタ1を示します。

フラッシュメモリ制御レジスタ0のビット0は、フラッシュメモリの動作状況を示す読み出し専用のRY/BYステータスフラグです。プログラム、イレーズ動作中には“0”、これ以外のときには“1”となります。

フラッシュメモリ制御レジスタ0のビット1はCPU書き換えモード選択ビットです。このビットに“1”を設定することにより、CPU書き換えモードになり、ソフトウェアコマンドの受け付けが可能になります。CPU書き換えモードでは、CPUが内蔵フラッシュメモリを直接アクセスすることができなくなります。したがって、ビット1への書き込みは内蔵フラッシュメモリ以外の領域で行ってください。また、NMI端子が“H”の状態で行ってください。このビットを“1”に設定するためには、“0”書き込みと“1”書き込みを連続して行う必要があります。“0”に設定するためには、“0”書き込みだけで行えます。

フラッシュメモリ制御レジスタ0のビット2はロックビット無効選択ビットで、このビットを“1”にすることにより、ロックビットデータによる消去、書き込みプロテクト(ブロックロック)を無効にすることができます。ロックビット無効選択ビットは、ロックビットの機能を無効にするだけであり、ロックビットデータの値を変えるわけではありません。ただし、このビットを“1”にした状態でイレーズを実行した場合には、“0”(ロック状態)であったロックビットデータは、消去終了後“1”(非ロック状態)にセットされます。このビットを“1”に設定するためには、“0”書き込みと“1”書き込みを連続して行う必要があります。このビットの操作は、CPU書き換えモード選択ビットが“1”の状態でのみ可能です。

フラッシュメモリ制御レジスタ0のビット3は、内蔵フラッシュメモリの制御回路をリセットするためのフラッシュメモリリセットビットです。CPU書き換えモードの終了時、およびフラッシュメモリのアクセスが異常になった場合に使用します。CPU書き換えモード選択ビットが“1”の状態、このビットに“1”を書き込むと、リセットします。リセットを解除するためには、“0”を書き込む必要があります。

フラッシュメモリ制御レジスタ0のビット5はユーザROM領域選択ビットで、ブートモード時のみ有効です。ブートモードで、このビットに“1”を設定すると、アクセスする領域がブートROM領域からユーザROM領域に切り替わります。ブートモードでCPU書き換えモードを使用する場合にはこのビットを“1”に設定してください。なお、ユーザROM領域で立ち上げた場合、このビットは無効です。ブートモードであれば、このビットの機能はCPU書き換えモードにかかわらず有効です。このビット5の書き換えは、内蔵フラッシュメモリ以外の領域で行ってください。

CPU書き換えモード(フラッシュメモリ版)

フラッシュメモリ制御レジスタ1のビット3は、内蔵フラッシュメモリの電源をoffするビットです。このビットに“1”を設定すると、内蔵フラッシュメモリへの電源が供給されなくなり消費電流を低減することができますが、内蔵フラッシュメモリをアクセスできなくなります。したがって、このビットへの書き込みは内蔵フラッシュメモリ以外の領域で行ってください。このビットを“1”に設定するためには、“0”書き込みと“1”書き込みを連続して行う必要があります。このビットは、主に低速モード(BCLKのカウントソースがXCIN)で使用してください。

なお、ストップモードやウエイトモードに移行する場合は、自動的に内蔵フラッシュメモリの電源が切れ、復帰時に接続しますので、フラッシュメモリ制御レジスタ1を特別に設定する必要がありません。

図1.22.2にCPU書き換えモードの設定/解除フローチャート、図1.22.3に低速モードへ移行する場合のフローチャートを示します。必ずこのフローチャートに従って操作してください。



図1.22.1. フラッシュメモリ制御レジスタ0、フラッシュメモリ制御レジスタ1

CPU書き換えモード(フラッシュメモリ版)



図1.22.2. CPU書き換えモードの設定/解除フローチャート

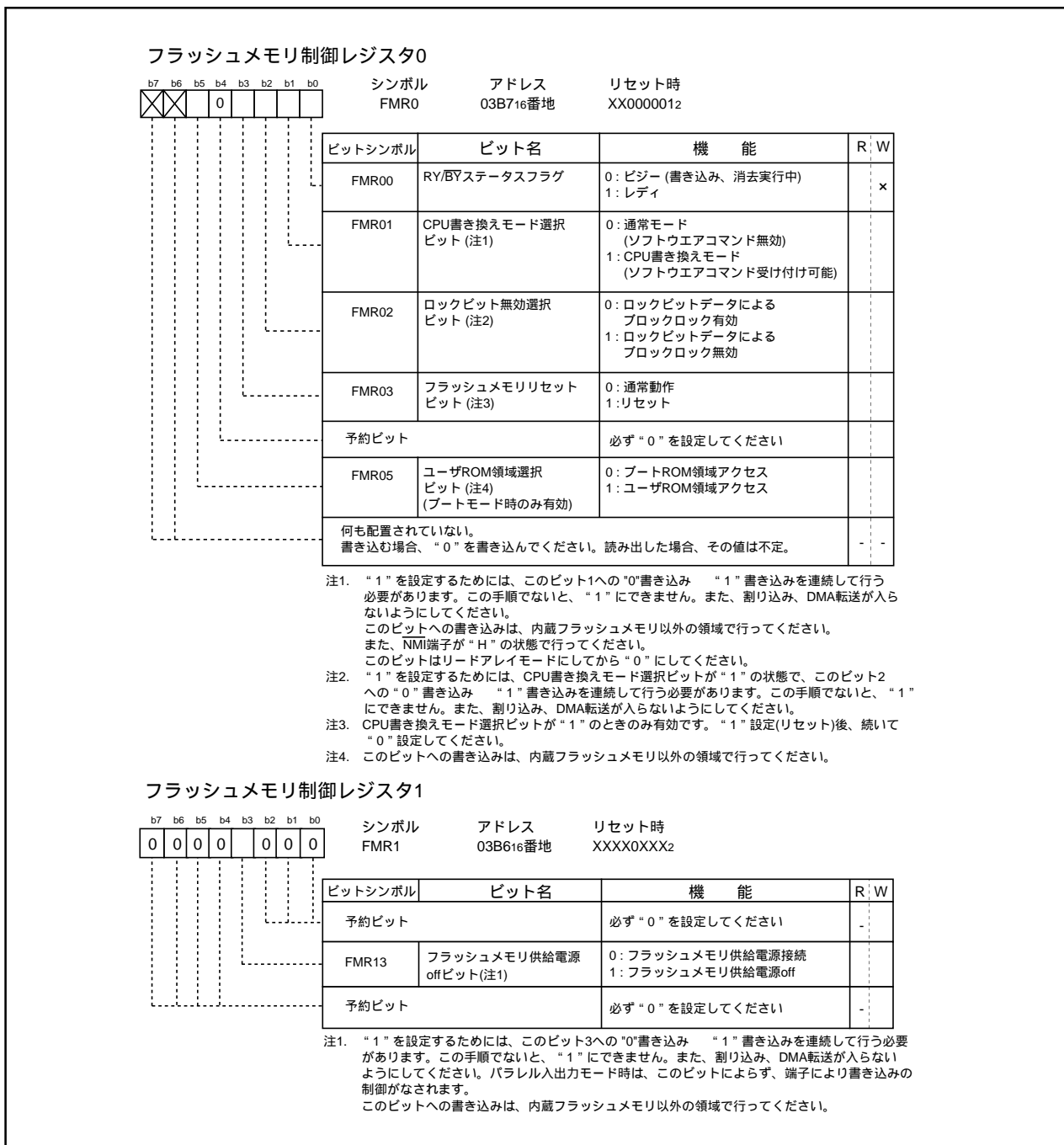

図1.22.3. 低速モードを実現するためのフローチャート

CPU書き換えモード(フラッシュメモリ版)

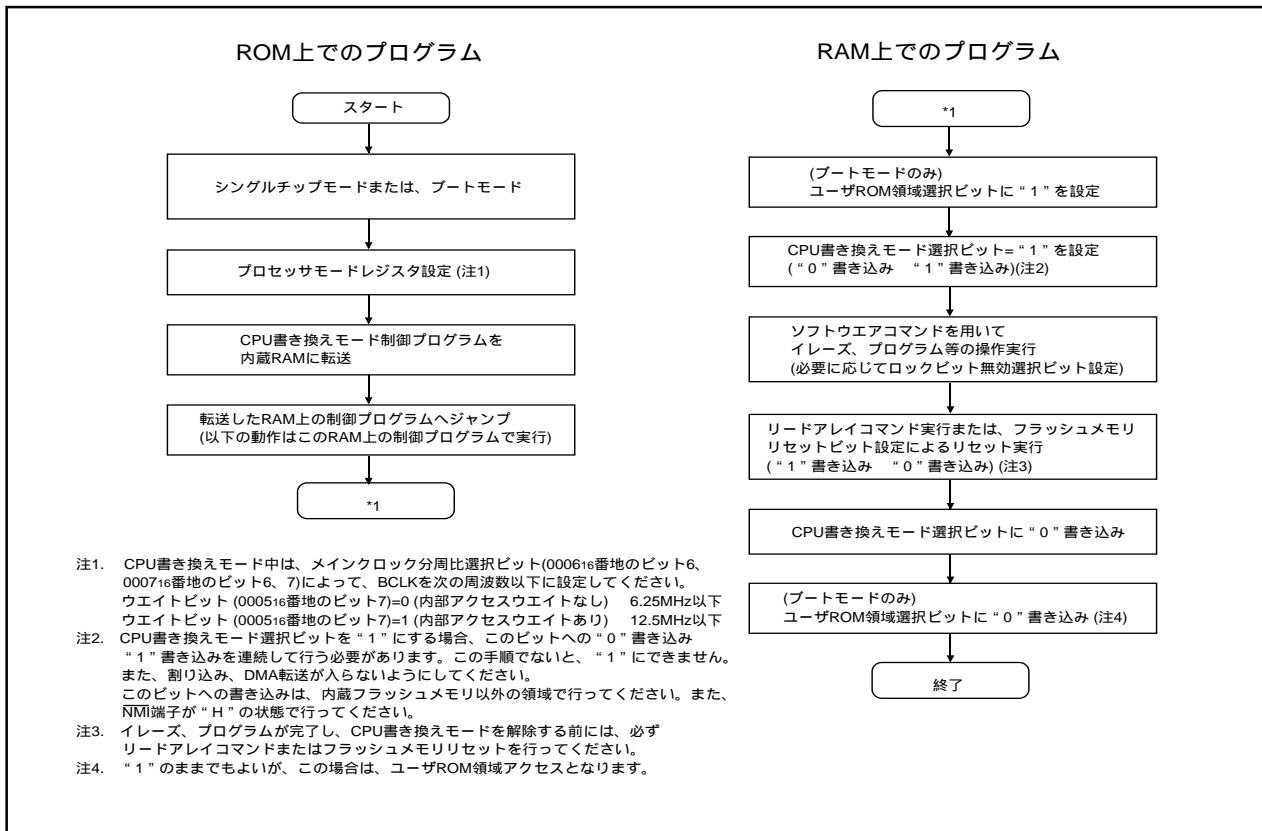
CPU書き換えモードの注意事項

CPU書き換えモードを使用してフラッシュメモリを書き換える場合、以下の注意事項があります。

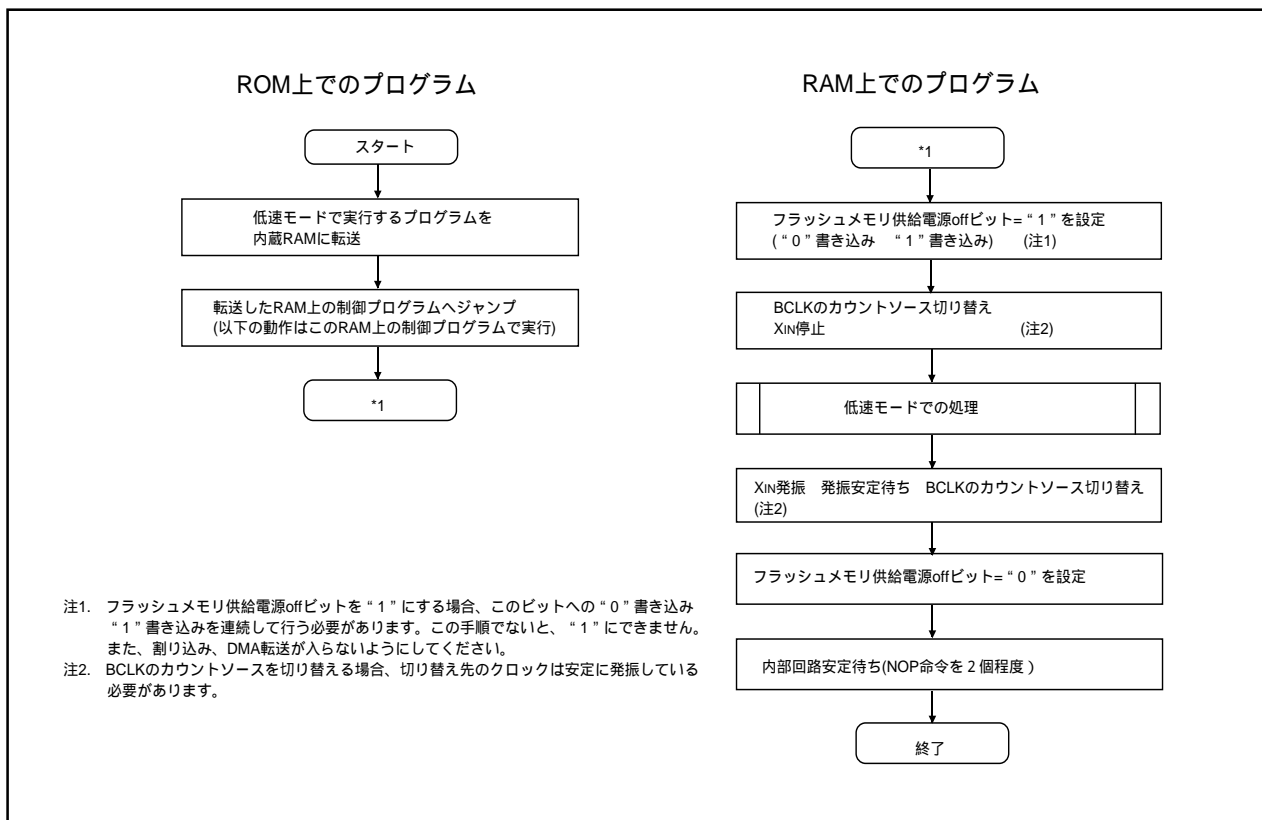
(1)動作速度

CPU書き換えモード中は、メインクロック分周比選択ビット(0006₁₆番地のビット6、0007₁₆番地のビット6、7)によって、BCLKを次の周波数以下に設定してください。

ウエイトビット(0005 ₁₆ 番地のビット7) = 0(内部アクセスウエイト無し)	6.25MHz以下
ウエイトビット(0005 ₁₆ 番地のビット7) = 1(内部アクセスウエイト有り)	12.5MHz以下

(2)使用禁止命令

CPU書き換えモード中、以下の命令はフラッシュメモリ内部のデータを参照するため使用できません。

UND命令、INTO命令、JMPS命令、JSRS命令、BRK命令

(3)使用禁止割り込み

CPU書き換えモード中、アドレス一致割り込みはフラッシュメモリ内部のデータを参照するため使用できません。可変ベクタテーブルにベクタを持つ割り込みは、ベクタをRAM領域に移すことで使用することができます。NMI割り込み、監視タイマ割り込みは、各割り込み発生時に強制的にフラッシュメモリ制御レジスタ0、フラッシュメモリ制御レジスタ1が初期化され、通常モードに戻るので使用できます。ただし、固定ベクタテーブルに各割り込みの飛び先番地が設定されており、割り込みプログラムが存在することが必要です。NMI割り込み、監視タイマ割り込み発生時は、書き換え動作が中止されるので、再度、CPU書き換えモード選択ビットを“1”に設定し、消去/プログラムの動作が必要です。

(4)内部予約領域拡張ビット(0005₁₆番地のビット3)

内部予約領域拡張ビット(0005₁₆番地のビット3)により内部メモリの予約領域を変更できます。しかし、CPU書き換えモード選択ビット(03B7₁₆番地のビット1)を“1”にすると、自動的に内部予約領域拡張ビット(0005₁₆番地のビット3)も“1”になります。CPU書き換えモード選択ビット(03B7₁₆番地のビット1)を“0”すると、自動的に内部予約領域拡張ビット(0005₁₆番地のビット3)も“0”に戻ります。

この注意事項の対象はRAM15Kバイト超えまたはフラッシュメモリ192Kバイト超えの製品です。

(5)リセット

常に受け付けます。リセット解除時、0C0000₁₆番地～0CFFFF₁₆番地は予約領域でアクセスできません。したがって、この領域をユーザROM領域内に持つ製品の場合、リセットベクタにはこの領域のアドレスを書かないでください。プログラムで内部予約領域拡張ビット(0005₁₆番地のビット3)を変更することにより、アクセス可能となります。

(6)アクセス禁止

CPU書き換えモード選択ビット、フラッシュメモリ供給電源offビット、ユーザROM領域選択ビットへの書き込みは、内蔵フラッシュメモリ以外の領域で行ってください。

(7)アクセス方法

CPU書き換えモード選択ビット、ロックビット無効選択ビット、フラッシュメモリ供給電源offビットを“1”に設定する場合は、“0”書き込み “1”書き込みを連続して行う必要があります。この手順でないと、“1”にできません。また、割り込み、DMA転送が入らないようにしてください。

CPU書き換えモード選択ビットへの書き込みは、内蔵フラッシュメモリ以外の領域で行ってください。また、NMI端子が“H”の状態で行ってください。

(8)ユーザROM領域の書き換え

CPU書き換えモードを使用し、フラッシュ書き換えプログラムが格納されているブロックを書き換えている最中に電源が落ちたとき、そのブロックの書き換えが正常でない場合があります。その後フラッシュメモリの書き換えができなくなる可能性があります。したがって、このブロックの書き換えは、標準シリアル入出力モードまたはパラレル入出力モードを使用することを推奨します。

(9)ロックビット対応

CPU書き換えモードを使用する場合、ロックコマンドの設定および解除に対応したブートプログラムにしてください。

CPU書き換えモード(フラッシュメモリ版)

ソフトウェアコマンド

表1.22.1にソフトウェアコマンドの一覧表を示します。

CPU書き換えモード選択ビットに“1”を設定した後、ソフトウェアコマンドをライトすることにより、イレーズ、プログラム等を指定します。なお、ソフトウェアコマンドの入力時、上位バイト(D8～D15)は無視されます。

以下に各ソフトウェアコマンドの内容を説明します。

表1.22.1. ソフトウェアコマンド一覧表(CPU書き換えモード)

コマンド	第1バスサイクル			第2バスサイクル			第3バスサイクル		
	モード	アドレス	データ (D0～D7)	モード	アドレス	データ (D0～D7)	モード	アドレス	データ (D0～D7)
リードアレイ	ライト	X (注6)	FF16						
リードステータスレジスタ	ライト	X	7016	リード	X	SRD (注2)			
クリアステータスレジスタ	ライト	X	5016						
ページプログラム (注3)	ライト	X	4116	ライト	WA0 (注3)	WD0 (注3)	ライト	WA1	WD1
ブロックイレーズ	ライト	X	2016	ライト	BA (注4)	D016			
イレーズ全アンロックブロック	ライト	X	A716	ライト	X	D016			
ロックビットプログラム	ライト	X	7716	ライト	BA	D016			
リードロックビットステータス	ライト	X	7116	リード	BA	D6 (注5)			

注1. ソフトウェアコマンド入力時には上位バイト(D8～D15)のデータは無視されます。

注2. SRD=ステータスレジスタデータ

注3. WA=ライトアドレス, WD=ライトデータ

WAとWDは 0016 から FE16(バイトアドレス。ただし、偶数アドレス)へ順番に設定されなければなりません。ページサイズは 256バイトです。

注4. BA=ブロックアドレス(各ブロックの最大のアドレスを入力してください。ただし、偶数アドレス)

注5. D6はブロックロックステータスに対応します。D6="1": 非ブロックロック、D6="0": ブロックロック

注6. XはユーザROM領域内の任意のアドレス(ただし、偶数アドレス)

リードアレイコマンド(FF16)

第1バスサイクルでコマンドコード“FF16”をライトするとリードアレイモードになります。次のバスサイクル以降で読み出しを行う偶数アドレスを入力すると、指定したアドレスの内容が16ビット単位でデータバス(D0～D15)へ読み出されます。

リードアレイモードは、他のコマンドがライトされるまで保持されます。

リードステータスレジスタコマンド(7016)

第1バスサイクルでコマンドコード“7016”をライトすると、第2バスサイクルのリードでステータスレジスタの内容がデータバス(D0～D7)へ読み出されます。

ステータスレジスタは、次の節で説明します。

クリアステータスレジスタコマンド(5016)

ステータスレジスタのエラー終了を示すビット(SR3～5)がセットされた後、これらをクリアするためのコマンドです。第1バスサイクルでコマンドコード“5016”をライトします。

CPU書き換えモード(フラッシュメモリ版)

ページプログラムコマンド(4116)

ページプログラムによって256バイト単位で高速プログラミングが可能です。第1バスサイクルでコマンドコード“4116”をライトすると、ページプログラム動作を開始します。第2バスサイクルから第129バスサイクルまでライトデータを16ビット単位で順次ライトします。この時アドレスA0～A7は“0016”から“FE16”まで2ずつインクリメントする必要があります。データロードが完了すると自動書き込み(データのプログラムとベリファイ)動作を開始します。

自動書き込みの終了は、ステータスレジスタのリードまたはフラッシュメモリ制御レジスタ0のリードによって確認できます。自動書き込み開始とともに自動的にリードステータスレジスタモードとなり、ステータスレジスタの内容を読み出すことができます。ステータスレジスタのビット7(SR7)は自動書き込みの開始とともに“0”となり、終了とともに“1”に戻ります。この場合のリードステータスレジスタモードは、次にリードアレイコマンド(FF16)または、リードロックビットステータスコマンド(7116)をライトするまでまたは、フラッシュメモリリセットビットでリセットをかけるまで継続されます。

フラッシュメモリ制御レジスタ0のRY/BYステータスフラグはステータスレジスタのビット7と同じく、自動書き込み期間中は“0”、終了後は“1”となります。

自動書き込み終了後、ステータスレジスタを読み出すことにより自動書き込みの結果を知ることができます。詳しくはステータスレジスタの節を参照してください。

図1.22.4にページプログラムプログラムフローチャート例を示します。

なお、各ブロックはロックビットにより、書き込みをプロテクトすることが可能です。詳しくは、データ保護機能の節を参照してください。

既にプログラムされたページに対する追加書き込みは禁止します。



図1.22.4. ページプログラムフローチャート

CPU書き換えモード(フラッシュメモリ版)

ブロックイレーズコマンド(20₁₆/D0₁₆)

第1バスサイクルでコマンドコード“20₁₆”、続く第2バスサイクルで確認コマンドコード“D0₁₆”をブロックのブロックアドレスにライトすると指定されたブロックに対し、自動消去(イレーズとイレーズベリファイ)を開始します。

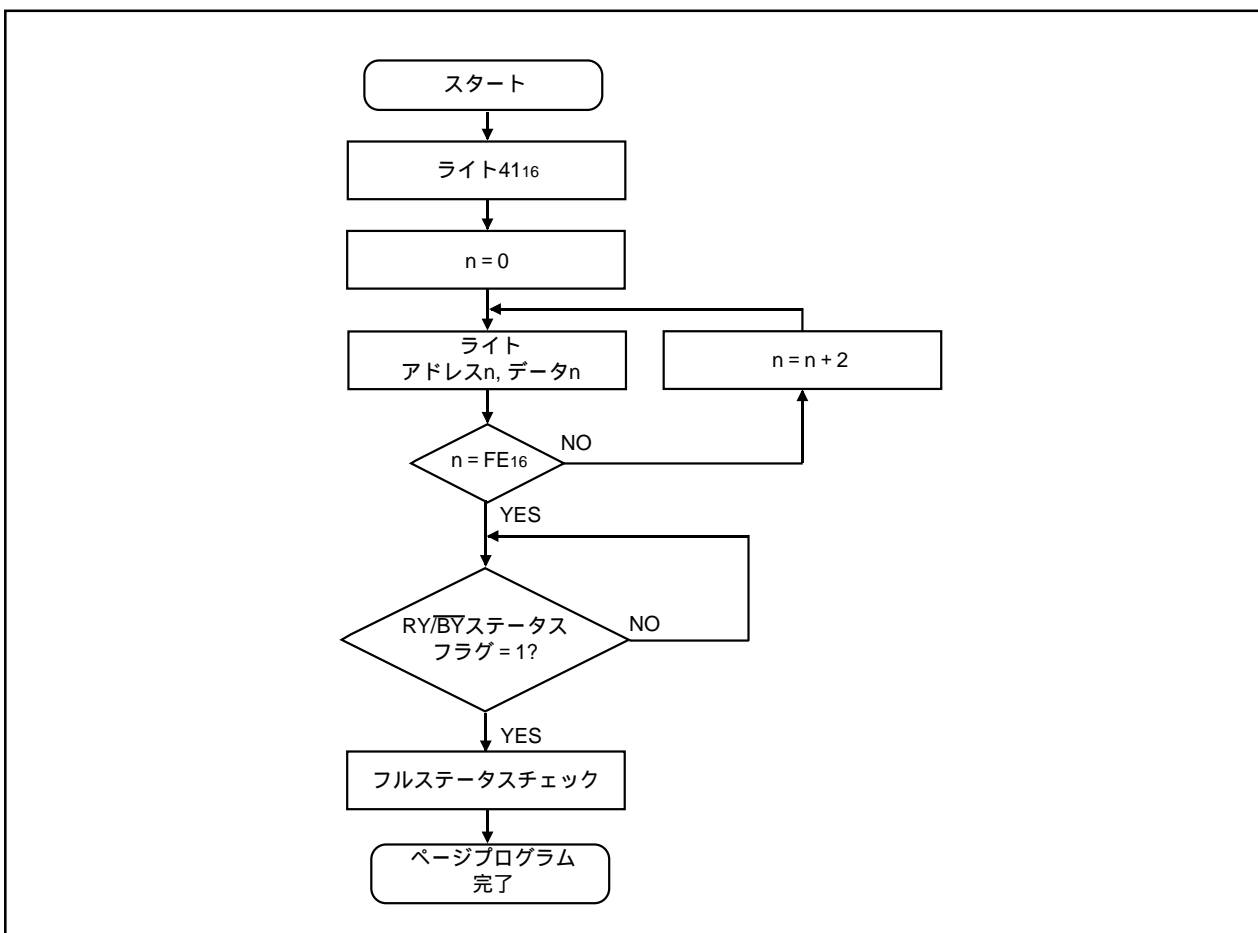
自動消去の終了は、ステータスレジスタのリードまたはフラッシュメモリ制御レジスタ0のリードによって確認できます。自動消去開始とともに自動的にリードステータスレジスタモードとなり、ステータスレジスタの内容を読み出すことができます。ステータスレジスタのビット7(SR7)は自動消去の開始とともに“0”となり、終了とともに“1”に戻ります。この場合のリードステータスレジスタモードは、次にリードアレイコマンド(FF₁₆)またはリードロックビットステータスコマンド(71₁₆)をライトするまで、またはフラッシュメモリリセットビットでリセットをかけるまで継続されます。

フラッシュメモリ制御レジスタ0のRY/BYステータスフラグは、ステータスレジスタのビット7と同じく、自動消去期間中は“0”、終了後は“1”となります。

自動消去終了後、ステータスレジスタを読み出すことにより、自動消去の結果を知ることができます。詳しくはステータスレジスタの節を参照してください。

図1.22.5にブロックイレーズのフローチャート例を示します。

なお、各ブロックはロックビットにより、消去をプロテクトすることが可能です。詳しくは、データ保護機能の節を参照してください。



図1.22.5. ブロックイレーズフローチャート

CPU書き換えモード(フラッシュメモリ版)

イレーズ全アンロックブロックコマンド(A7₁₆/D0₁₆)

第1バスサイクルでコマンドコード“ A7₁₆ ”、続く第2バスサイクルで確認コマンドコード“ D0₁₆ ”をライトすると全ブロックに対し、連続的にブロックイレーズを行います。

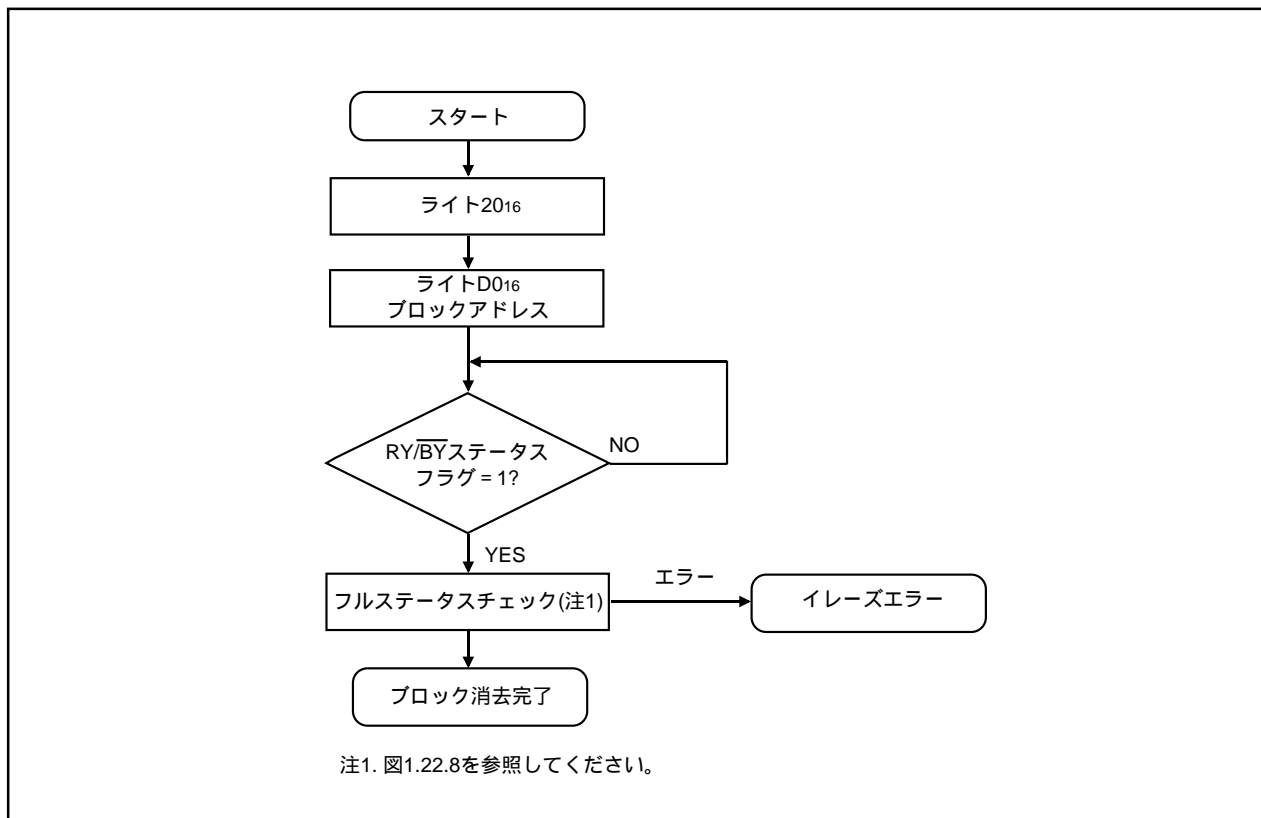
イレーズ全アンロックブロックコマンドの終了も、ブロックイレーズと同様にステータスレジスタのリードまたはフラッシュメモリ制御レジスタ0のリードによって確認することができます。また、自動消去の結果もステータスレジスタの読み出しにより知ることができます。

フラッシュメモリ制御レジスタ0のロックビット無効選択ビットが“ 1 ”の場合は、ロックビットの状態に関係なく全ブロックがイレーズされます。一方、ロックビット無効選択ビットが“ 0 ”の場合には、ロックビットの機能が有効となり、非ロック状態(ロックビットデータが“ 1 ”)のブロックのみイレーズされます。

ロックビットプログラムコマンド(77₁₆/D0₁₆)

第1バスサイクルでコマンドコード“ 77₁₆ ”、続く第2バスサイクルで確認コマンド“ D0₁₆ ”をブロックのブロックアドレスにライトすると指定されたブロックのロックビットに“ 0 ”(ロック状態)を書き込みます。

図1.22.6にロックビットプログラムのフローチャート例を示します。ロックビットの状態(ロックビットデータ)は、リードロックビットステータスコマンドで読み出すことができます。

ロックビットプログラムの終了は、ページプログラムと同様にステータスレジスタのリードまたはフラッシュメモリ制御レジスタ0のリードによって確認することができます。

なお、ロックビットの機能、リセット方法等については、データ保護機能の節を参照してください。



図1.22.6. ロックビットプログラムフローチャート

CPU書き換えモード(フラッシュメモリ版)

リードロックビットステータスコマンド(71₁₆)

第1バスサイクルでコマンドコード“71₁₆”をライトした後、次の第2バスサイクルでブロックのブロックアドレスをリードすると指定されたブロックのロックビットの状態がデータバス(D6)へ読み出されます。

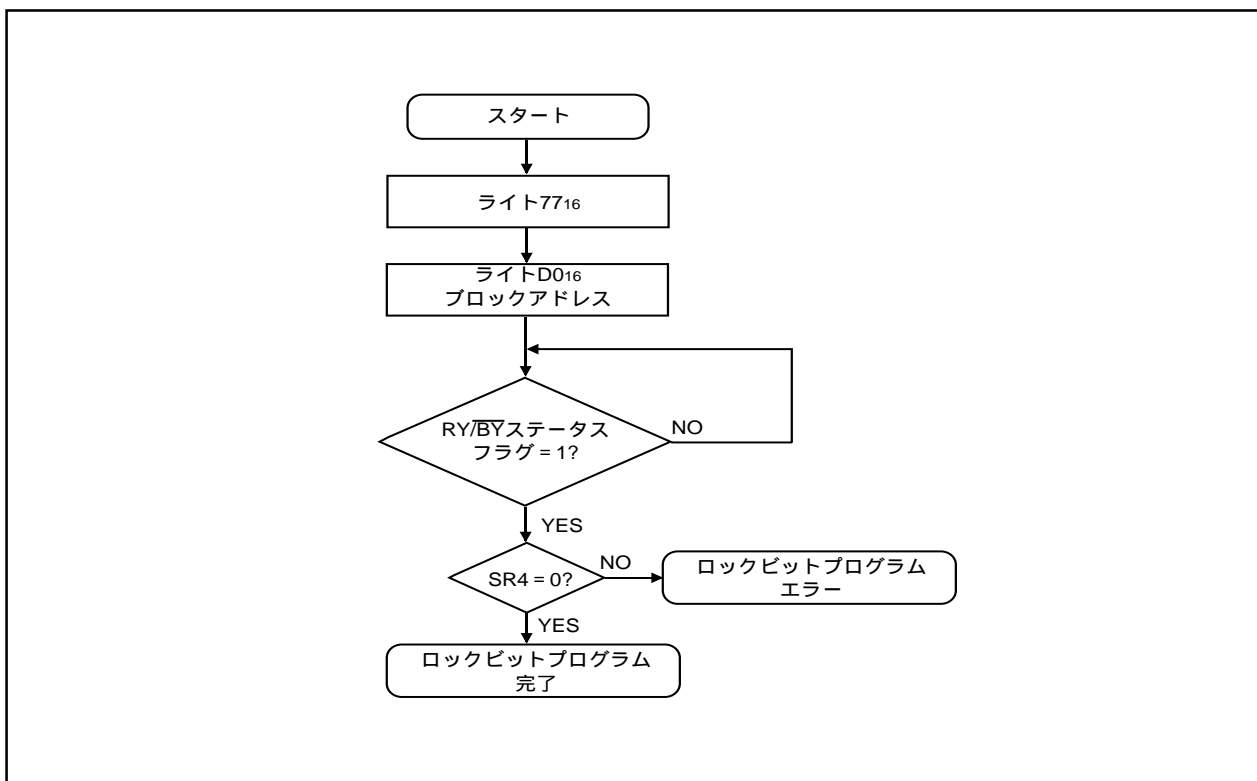
図1.22.7にリードロックビットプログラムのフローチャート例を示します。



図1.22.7. リードロックビットステータスフローチャート

データ保護機能(ブロックロック)

図1.25.1に示す各々のブロックは、消去/書き込みに対するプロテクト(ブロックロック)を指定する不揮発性のロックビットを持っています。ロックビットへの“0”(ロック状態)書き込みはロックビットプログラムコマンドで行います。また、各ブロックのロックビットはリードロックビットステータスコマンドで読み出すことができます。

ブロックロックの有効、無効はロックビットの状態とフラッシュメモリ制御レジスタ0のロックビット無効選択ビットの状態で決まります。

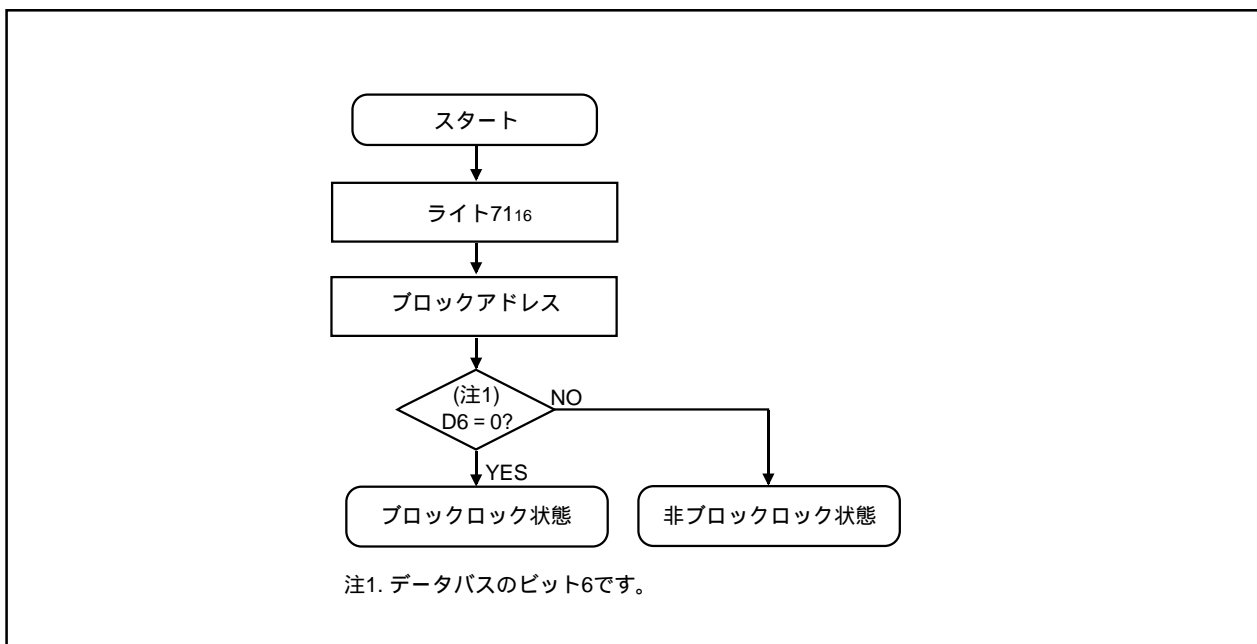
- (1) ロックビット無効選択ビットが“0”の場合、ロックビット状態(ロックビットデータ)により、指定ブロックのロック/非ロックが設定できます。ロックビットデータが“0”のブロックはロック状態になり消去/書き込みが禁止されます。一方、ロックビットデータが“1”のブロックは非ロック状態となり消去/書き込みが可能です。
- (2) ロックビット無効選択ビットが“1”の場合には、ロックビットデータによらず、全ブロックが非ロック状態になり消去/書き込みが可能になります。このとき、“0”(ロック状態)であったロックビットデータは、消去終了後“1”(非ロック状態)にセットされ、ロックビットによるロックが解除されます。

ステータスレジスタ

ステータスレジスタは、フラッシュメモリの動作状態やイレーズ、プログラムの正常/エラー終了等の状態を示すレジスタで、リードステータスレジスタコマンド(70₁₆)をライトしたとき読み出すことができます。ステータスレジスタを表1.22.2に示します。

また、ステータスレジスタはクリアステータスレジスタコマンド(50₁₆)をライトしたときクリアされます。リセット解除後、ステータスレジスタは、“80₁₆”になります。各ビットの意味を以下に示します。

ライトステートマシン(WSM)ステータス(SR7)

電源投入後、ライトステートマシン(WSM)ステータスは“1”にセットされています。

ライトステートマシン(WSM)ステータスはデバイスの動作状況を知らせるものです。自動書き込みや自動消去の動作中は“0”にセットされますが、これらの動作終了とともに“1”にセットされます。

イレーズステータス(SR5)

イレーズステータスはオートイレーズの動作状況を知らせるもので、消去エラーが発生すると“1”にセットされます。

イレーズステータスはクリアされると“0”になります。

CPU書き換えモード(フラッシュメモリ版)

プログラムステータス(SR4)

プログラムステータスは自動書き込みの動作状況を示すもので、書き込みエラーが発生すると“1”にセットされます。

プログラムステータスはクリアされると“0”になります。

消去コマンドエラー時(自動ブロック消去コマンド(20₁₆)が入力された後に確認コマンド(D0₁₆)以外のコマンドが入力されたとき発生)には、プログラムステータスとイレーズステータス(SR5)の両方が“1”にセットされます。

プログラムステータスやイレーズステータスが“1”にセットされている状態では、リードアレイコマンド、リードステータスレジスタコマンド、クリアステータスレジスタコマンド以外のコマンドは受け付けません。

また、以下のときにはSR4、SR5の両方が“1”にセットされます(コマンドシーケンスエラー)。

- (1) 規定コマンドが正しく入力されなかった場合。
- (2) ロックビットプログラム(77₁₆/D0₁₆)、ブロックイレーズ(20₁₆/D0₁₆)、イレーズ全アンロックブロック(A7₁₆/D0₁₆)の第2バスサイクルのデータにD0₁₆またはFF₁₆以外のデータを入力した場合。
ただし、FF₁₆を入力すると、リードアレイになるとともに第1バスサイクルでセットアップしたコマンドはキャンセルされます。

ブロックステータスアフタプログラム(SR3)

ブロックステータスアフタプログラムはページ書き込み完了時、過剰書き込み(メモリセルがデプレッション状態になる現象で、正しくデータが読み出せなくなる。)が発生した場合に“1”にセットされます。すなわち、書き込みが正常終了したとき、ステータスレジスタは“80₁₆”を出力し、書き込みがフェイルしたときは“90₁₆”を出力、そして、過剰書き込みが発生したときに“88₁₆”が出力されます。

表1.22.2. ステータスレジスタの各ビットの定義

SRDの 各ビット	ステータス名	定義	
		“1”	“0”
SR7 (bit7)	ライトステートマシン(WSM)ステータス	レディ	ビジー
SR6 (bit6)	リザーブ	-	-
SR5 (bit5)	イレーズステータス	エラー終了	正常終了
SR4 (bit4)	プログラムステータス	エラー終了	正常終了
SR3 (bit3)	ブロックステータスアフタプログラム	エラー終了	正常終了
SR2 (bit2)	リザーブ	-	-
SR1 (bit1)	リザーブ	-	-
SR0 (bit0)	リザーブ	-	-

CPU書き換えモード(フラッシュメモリ版)

フルステータスチェック

フルステータスチェックを行うことにより、イレース、プログラムの実行結果を知ることができます。

図1.22.8にフルステータスチェックフロチャートおよび各エラー発生時の対処方法を示します。



図1.22.8. フルステータスチェックフロチャートおよび各エラー発生時の対処方法

内蔵フラッシュメモリ書き換え禁止機能

内蔵フラッシュメモリ内容を簡単に読んだり、書き換えたりできないように、パラレル入出力モードではROMコードプロテクト、標準シリアル入出力モードでは、IDコードチェック機能を内蔵しています。

ROMコードプロテクト機能

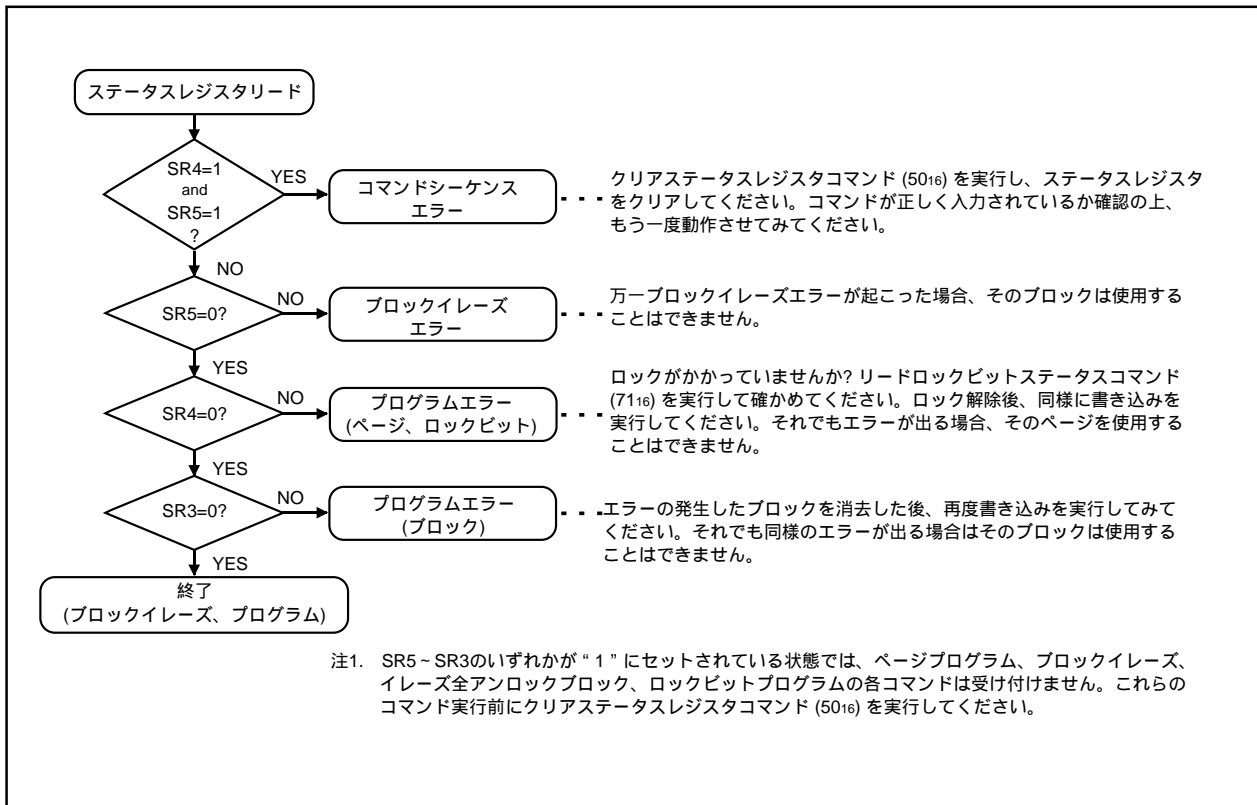
ROMコードプロテクトは、パラレル入出力モード使用時、ROMコードプロテクト制御番地(0FFFFFFF₁₆番地)によって、内蔵フラッシュメモリの内容を読み出すことや変更することを禁止する機能です。ROMコードプロテクト制御番地(0FFFFFFF₁₆番地)の構成を図1.23.1に示します。(この番地は、ユーザROM領域に存在します。)

2ビットで構成されるROMコードプロテクトビット内どちらか一方に“0”を設定すると、ROMコードプロテクトが設定され、内蔵フラッシュメモリの内容を読み出すことや変更することを禁止します。ROMコードプロテクトには2レベルがあり、レベル2を選択すると出荷検査用LSIテスト等による読み出しも不可能になります。レベル1とレベル2共に選択した場合、レベル2が選択されます。

ROMコードプロテクト解除ビットの2ビットに“00”を設定すると、ROMコードプロテクトが解除となり、内蔵フラッシュメモリの内容を読み出すことや変更することが可能になります。一度ROMコードプロテクトを設定すると、パラレル入出力モードでは、ROMコードプロテクト解除ビットの内容を変更できません。ROMコードプロテクト解除ビットの内容は、シリアル入出力モード等他のモードで書き換えてください。



図1.23.1. ROMコードプロテクト制御番地の構成

IDコードチェック機能

標準シリアル入出力モードで使用します。フラッシュメモリの内容がブランクでは無い場合、外部装置から送られてくるIDコードとフラッシュメモリに書かれているIDコードが一致するか判定します。コードが一致しなければ、外部装置から送られてくるコマンドは受け付けません。IDコードは各8ビットのデータで、その領域は、1バイト目から0FFFDF₁₆、0FFFE3₁₆、0FFFEB₁₆、0FFFEF₁₆、0FFFF3₁₆、0FFFF7₁₆、0FFFFB₁₆番地です。プログラム中のこれらの番地に予めIDコードを設定したプログラムをフラッシュメモリに書き込んでください。

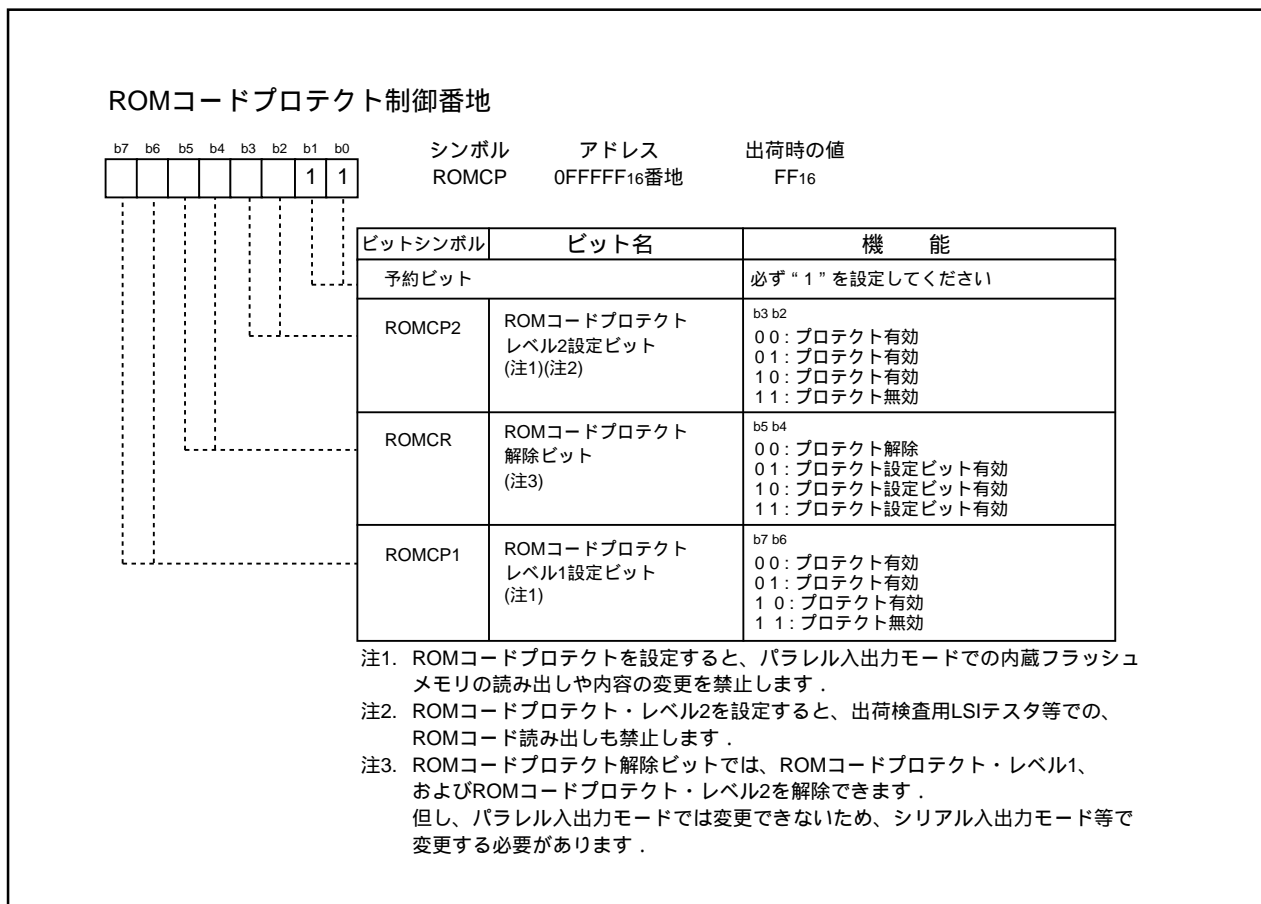

図1.23.2. IDコードの格納アドレス

パラレル入出力モード

パラレル入出力モードは、内蔵フラッシュメモリに対する操作(リード、プログラム、イレーズなど)に必要なソフトウェアコマンド、アドレス、データをパラレルに入出力するモードです。

M16C/62A(80ピンフラッシュメモリ版)をサポートしている専用ライタを使用してください。使用方法の詳細は各ライタメーカーの取り扱い説明書を参照してください。

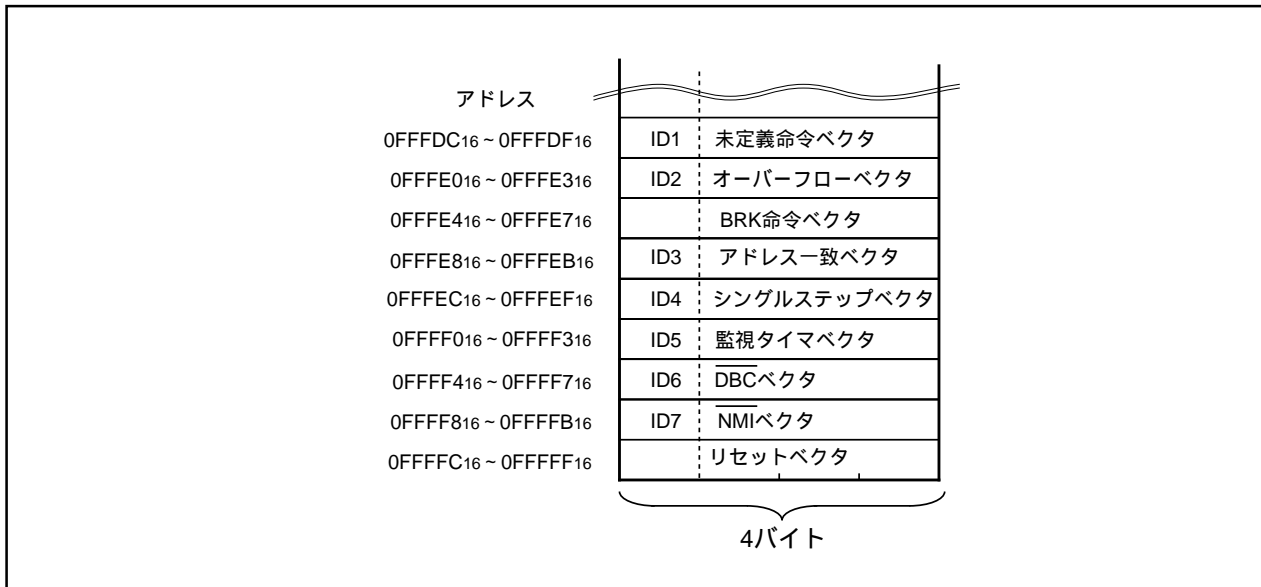
ユーザROM領域とブートROM領域

パラレル入出力モードでは、図1.21.1に示すユーザROM領域およびブートROM領域の書き換えを行うことができます。フラッシュメモリの操作方法は両領域とも同じです。

プログラム、ブロックイレーズはユーザROM領域のみを対象としてください。ユーザROM領域とブロックを図1.21.1に示します。

ブートROM領域は、8Kバイトで、パラレル入出力モードでは、0FE000₁₆～0FFFFFF₁₆番地に配置されています。プログラム、ブロックイレーズは必ずこの範囲内に対してのみ行ってください(この範囲外へのアクセスは禁止)。

ブートROM領域のイレーズブロックは8Kバイト単位の1ブロックのみです。ブートROM領域は、三菱からの出荷時に標準シリアル入出力モードの制御ソフトウェアが書き込まれます。したがって、標準シリアル入出力モードで使用される場合には、ブートROM領域の書き込みは必要ありません。

付録 標準シリアル入出力モード(フラッシュメモリ版)

端子の機能説明(フラッシュメモリ標準シリアル入出力モード)

端子名	名称	入出力	機能
Vcc,Vss	電源入力		Vcc端子にはプログラム/イレーズの保証電圧を、Vssには0Vを印加してください。
CNVss(BYTE)	CNVss	入力	Vccに接続してください。
RESET	リセット入力	入力	リセット入力端子です。リセットが"L"の間、XIN端子には20サイクル以上のクロックが必要です。
XIN	クロック入力	入力	XIN端子とXOUT端子の間にはセラミック共振子、または水晶振動子を接続してください。外部で生成したクロックを入力するときは、XINから入力しXOUTは開放してください。
XOUT	クロック出力	出力	
AVcc、AVss	アナログ電源入力		AVssはVssに、AVccはVccに接続してください。
VREF	基準電圧入力	入力	AD変換器の基準電圧入力端子です。
P00 ~ P07	入力ポートP0	入力	"H"を入力、"L"を入力、または開放してください。
P20 ~ P27	入力ポートP2	入力	"H"を入力、"L"を入力、または開放してください。
P30 ~ P37	入力ポートP3	入力	"H"を入力、"L"を入力、または開放してください。
P40 ~ P43	入力ポートP4	入力	"H"を入力、"L"を入力、または開放してください。
P51 ~ P54,P56,P57	入力ポートP5	入力	"H"を入力、"L"を入力、または開放してください。
P50	\overline{CE} 入力	入力	"H"を入力してください。
P55	\overline{EPM} 入力	入力	"L"を入力してください。
P60 ~ P63	入力ポートP6	入力	"H"を入力、"L"を入力、または開放してください。
P64	BUSY出力	出力	標準シリアル入出力モード1: BUSY信号の出力端子です。 標準シリアル入出力モード2: ブートプログラム動作チェック用モニタ信号出力端子です。
P65	SCLK入力	入力	標準シリアル入出力モード1: シリアルクロックの入力端子です。 標準シリアル入出力モード2: "L"を入力してください。
P66	RXD入力	入力	シリアルデータの入力端子です。
P67	TXD出力	出力	シリアルデータの出力端子です。
P70,P71,P76,P77	入力ポートP7	入力	"H"を入力、"L"を入力、または開放してください。
P80 ~ P84,P86,P87	入力ポートP8	入力	"H"を入力、"L"を入力、または開放してください。
P85	NMI入力	入力	Vccに接続してください。
P90,P92 ~ P97	入力ポートP9	入力	"H"を入力、"L"を入力、または開放してください。
P100 ~ P107	入力ポートP10	入力	"H"を入力、"L"を入力、または開放してください。

付録 標準シリアル入出力モード(フラッシュメモリ版)



図1.25.1. 標準シリアル入出力モード時の端子結線図

標準シリアル入出力モード

標準シリアル入出力モードは、内蔵フラッシュメモリに対する操作(リード、プログラム、イレーズなど)に必要なソフトウェアコマンド、アドレス、データをシリアルに入出力するモードです。標準シリアル入出力モードには、

- ・クロック同期形のモード1
- ・クロック非同期形のモード2

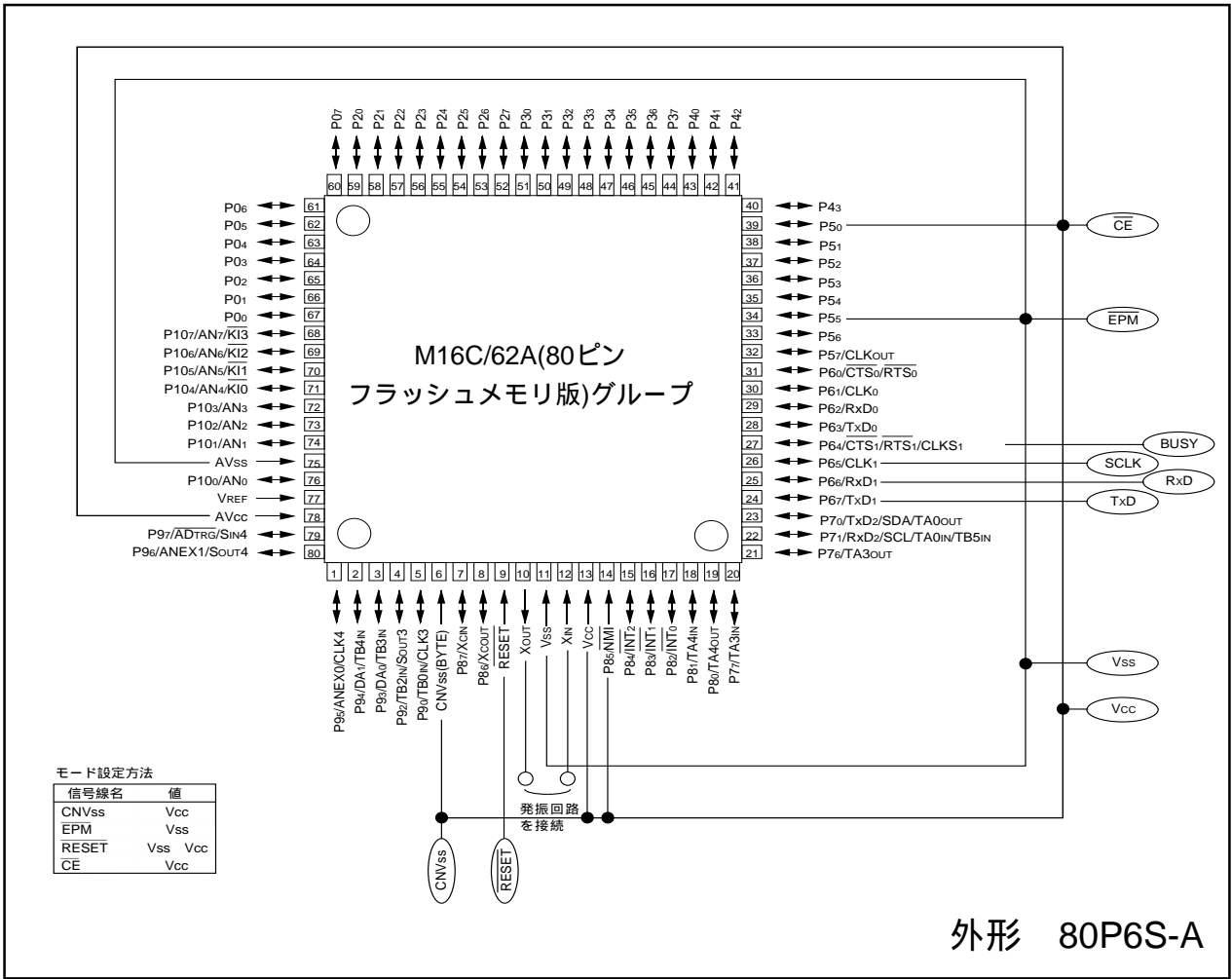
があり、専用の外部装置を使用します。

標準シリアル入出力モードは、パラレル入出力モードと異なり、CPUがフラッシュメモリの書き換え(CPU書き換えモード使用)と書き換えデータのシリアル入力等の制御を行います。標準シリアル入出力モードは、P50(C \bar{E})端子を“H”、P55(E $\bar{P}M$)端子を“L”、CNVss端子を“H”として、リセットを解除することで起動します。(通常のマイコンモードでは、CNVss端子は“L”に設定してください。)

この制御プログラムは三菱からの出荷時にブートROM領域に書き込まれています。したがって、パラレル入出力モードでブートROM領域を書き換えた場合には、標準シリアル入出力モードは使用できなくなりますので注意してください。図1.25.1に標準シリアル入出力モード時の端子結線図を示します。シリアルデータの入出力は、UART1を使って行い、8ビット単位でシリアル転送します。リセット解除時のCLK1端子によって、モード1(クロック同期形)/モード2(クロック非同期形)を切り替えます。

標準シリアル入出力モード1(クロック同期形)を使用する場合は、CLK1端子を“H”にしてリセットを解除します。UART1の端子CLK1、RxD1、TxD1、RTS1(BUSY)の4本を使用します。CLK1端子は転送クロックの入力端子で、外部からの転送クロックを入力します。TxD1端子はCMOS出力です。RTS1(BUSY)端子は、受信準備が完了すれば“L”となり、受信動作を開始すれば“H”を出力します。

標準シリアル入出力モード2(クロック非同期形)を使用する場合は、CLK1端子を“L”にしてリセットを解除します。UART1の端子RxD1、TxD1の2本を使用します。

標準シリアル入出力モードでは、図1.21.1に示すユーザROM領域のみ書き換え可能で、ブートROM領域は書き換えできません。

標準シリアル入出力モードには、7バイトのIDコードを持っています。フラッシュメモリの内容がブランクでない場合、IDコードの内容が一致しなければ外部装置(ライター)から送られてくるコマンドを受け付けません。

標準シリアル入出力モード1(クロック同期形)機能概要

標準シリアル入出力モード1では、4線式クロック同期形のシリアルI/O(UART1)を用いて外部装置(シリアルライタ等)との間でソフトウェアコマンド、アドレス、データ等の入出力を行います。P65(CLK1)端子を“H”にしてリセットを解除すると標準シリアル入出力モード1になります。

受信時には、ソフトウェアコマンド、アドレスおよびプログラムデータは、CLK1端子に入力する転送クロック立ち上がり同期して、RxD1端子から内部に取り込みます。送信時には、リードデータおよびステータスは、転送クロックの立ち下がり同期して、TxD1端子から外部に出力します。

TxD1端子は、CMOS出力です。転送は8ビット単位、LSBファーストで行います。

送信、受信中およびイレーズ、プログラム実行中等のビジー期間中には、RTS1(BUSY)端子が“H”となります。したがって、次の転送は、必ずRTS1(BUSY)端子が“L”となった後に開始してください。

また、メモリ内のデータ、ステータスレジスタ等はソフトウェアコマンド入力後のリードで読み出すことができます。フラッシュメモリの動作状態、プログラムやイレーズの正常/エラー終了等の状態はステータスレジスタを読み出すことでチェックできます。以下、ソフトウェアコマンド、ステータスレジスタ等について説明します。

ソフトウェアコマンド

表1.25.1にソフトウェアコマンドの一覧表を示します。標準シリアル入出力モード1では、RxD1端子からソフトウェアコマンドを転送することにより、イレーズ、プログラム、リード等の制御を行います。

以下に各ソフトウェアコマンドの内容を説明します。

表1.25.1. ソフトウェアコマンド一覧表(標準シリアル入出力モード1)

	制御コマンド名	1バイト目の転送	2バイト目	3バイト目	4バイト目	5バイト目	6バイト目	~	ID照合未
1	ページリード	FF ₁₆	アドレス (中位)	アドレス (上位)	データ出力	データ出力	データ出力	~259バイト目 データ出力	受付不可
2	ページプログラム	41 ₁₆	アドレス (中位)	アドレス (上位)	データ入力	データ入力	データ入力	~259バイト目 データ入力	受付不可
3	ブロックイレーズ	20 ₁₆	アドレス (中位)	アドレス (上位)	D0 ₁₆				受付不可
4	イレーズ 全ブロックロック	A7 ₁₆	D0 ₁₆						受付不可
5	リードステータスレジスタ	70 ₁₆	SRD出力	SRD1出力					受付可
6	クリアステータスレジスタ	50 ₁₆							受付不可
7	リードブロックテストステータス	71 ₁₆	アドレス (中位)	アドレス (上位)	ブロックテストデータ 出力				受付不可
8	ブロックテストプログラム	77 ₁₆	アドレス (中位)	アドレス (上位)	D0 ₁₆				受付不可
9	ブロックテスト有効	7A ₁₆							受付不可
10	ブロックテスト無効	75 ₁₆							受付不可
11	IDチェック機能	F5 ₁₆	アドレス (下位)	アドレス (中位)	アドレス (上位)	IDサイズ	ID1	~ ID7	受付可
12	データカウント機能	FA ₁₆	サイズ (下位)	サイズ (上位)	チェックサム	データ入力	~必要回数		受付不可
13	ページ番号情報出力機能	FB ₁₆	ページ番号データ 出力	ページ番号データ 出力	ページ番号データ 出力	ページ番号データ 出力	ページ番号データ 出力	~9バイト目 ページ番号データ出力	受付可
14	ページROM領域出力機能	FC ₁₆	アドレス (中位)	アドレス (上位)	データ出力	データ出力	データ出力	~259バイト目 データ出力	受付不可
15	リードチェックデータ	FD ₁₆	チェックデータ (下位)	チェックデータ (上位)					受付不可

注1. 網掛けは、フラッシュメモリ内蔵マイコン 外部装置への転送

それ以外は、外部装置 フラッシュメモリ内蔵マイコンへの転送。

注2. SRDはステータスレジスタデータ。SRD1はステータスレジスタデータ1。

注3. ブランク品に対しては全コマンドの受け付け可。

ページリードコマンド

フラッシュメモリの指定したページ(256バイト)を1バイトずつ順番に読み出します。以下の手順でページリードコマンドを実行してください。

- (1) 1バイト目の転送でコマンドコード“FF₁₆”を転送します。
- (2) 2バイト目、3バイト目の転送でそれぞれアドレスA₈~A₁₅、アドレスA₁₆~A₂₃を転送します。
- (3) 4バイト目以降に、クロックの立ち下がりに同期してアドレスA₈~A₂₃で指定したページ(256バイト)のデータ(D₀~D₇)を最小のアドレスから順番に出力します。



図1.25.2. ページリードコマンド時のタイミング

リードステータスレジスタコマンド

ステータス情報を読み出します。1バイト目の転送でコマンドコード“70₁₆”を転送すると、2バイト目の転送でステータスレジスタ(SRD)、3バイト目の転送でステータスレジスタ1(SRD1)の内容を出力します。

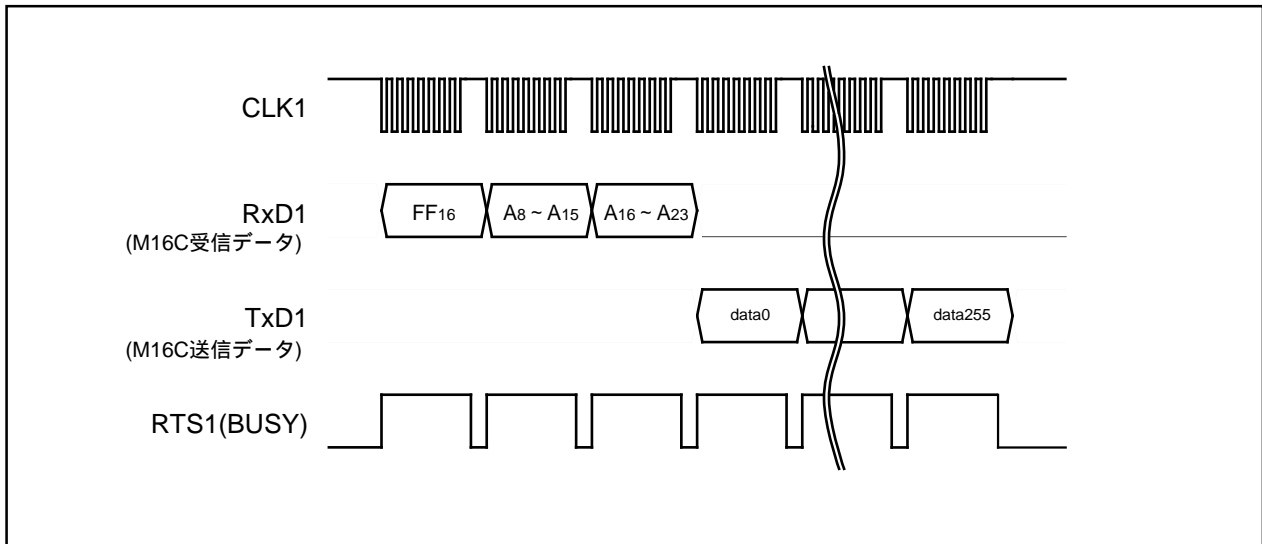

図1.25.3. リードステータスレジスタコマンド時のタイミング

クリアステータスレジスタコマンド

ステータスレジスタのエラー終了を示すビット(SR3~5)がセットされた後、これらをクリアするためのコマンドです。1バイト目の転送でコマンドコード“50₁₆”を転送すると、上記のビットをクリアします。クリアステータスレジスタが終了すると、RTS₁(BUSY)信号は“H”から“L”に変化します。

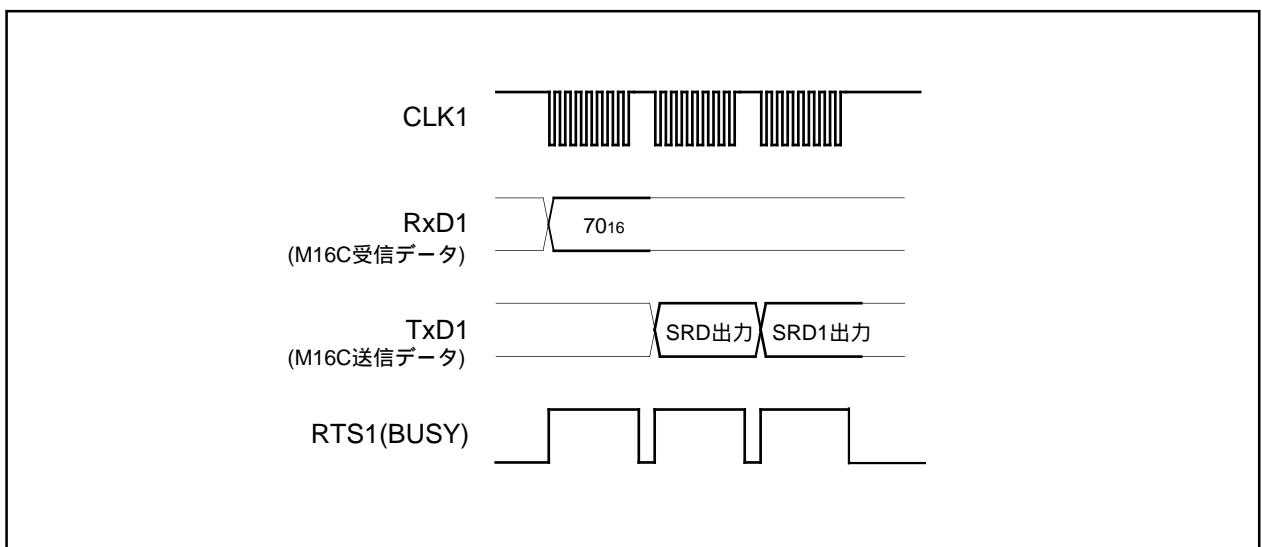

図1.25.4. クリアステータスレジスタコマンド時のタイミング

ページプログラムコマンド

フラッシュメモリの指定したページ(256バイト)を1バイトずつ順番に書き込みます。以下の手順でページプログラムコマンドを実行してください。

- (1) 1バイト目の転送でコマンドコード“41₁₆”を転送します。
- (2) 2バイト目、3バイト目の転送でそれぞれ、アドレスA8~A15、アドレスA16~A23を転送します。
- (3) 4バイト目以降、ライトデータ(D0~D7)を指定したページの最小のアドレスから順番に256バイト入力すると、自動的に指定したページに対し書き込み動作を開始します。

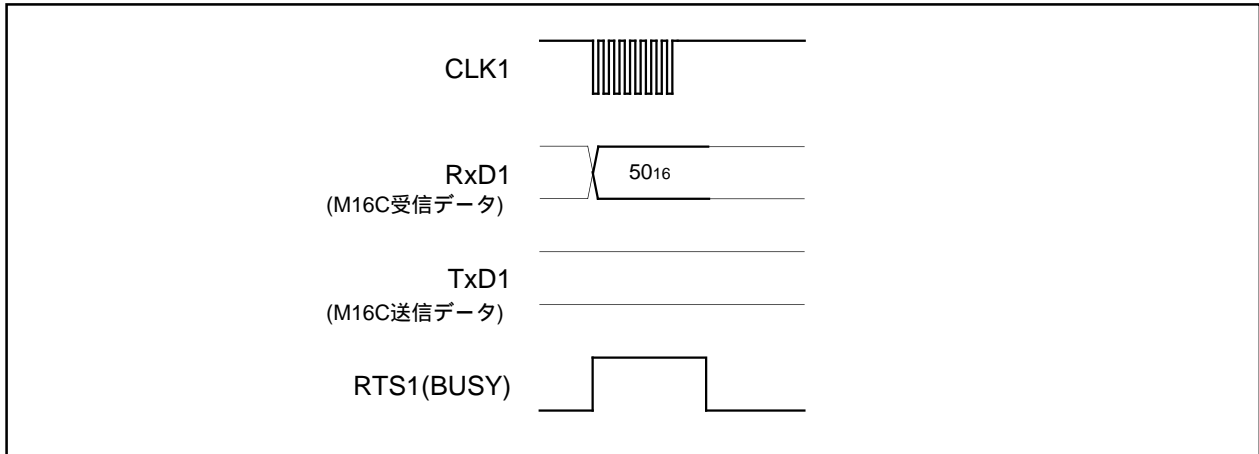
次の256バイトの受信準備が完了すればRTS₁(BUSY)信号が“H”から“L”に変化します。ステータスレジスタを読み出すことにより、ページプログラムの結果を知ることができます。詳しくはステータスレジスタの節を参照してください。

なお、各ブロックはロックビットにより、書き込みをプロテクトすることが可能です。詳しくは、データ保護機能の節を参照してください。既にプログラムされたページには、再度プログラムを行うことはできません。



図1.25.5. ページプログラムコマンド時のタイミング

ブロックイレーズコマンド

指定したブロック内のデータをイレーズするコマンドです。以下の手順でブロックイレーズコマンドを実行してください。

- (1) 1バイト目の転送でコマンドコード“20₁₆”を転送します。
- (2) 2バイト目、3バイト目の転送でそれぞれ、アドレスA8～A15、アドレスA16～A23を転送します。
- (3) 4バイト目の転送で確認コマンドコード“D0₁₆”を転送すると、フラッシュメモリの指定ブロックに対するイレーズ動作を開始します。なお、A8～A23のアドレスは、指定するブロックの最大のアドレスとしてください。

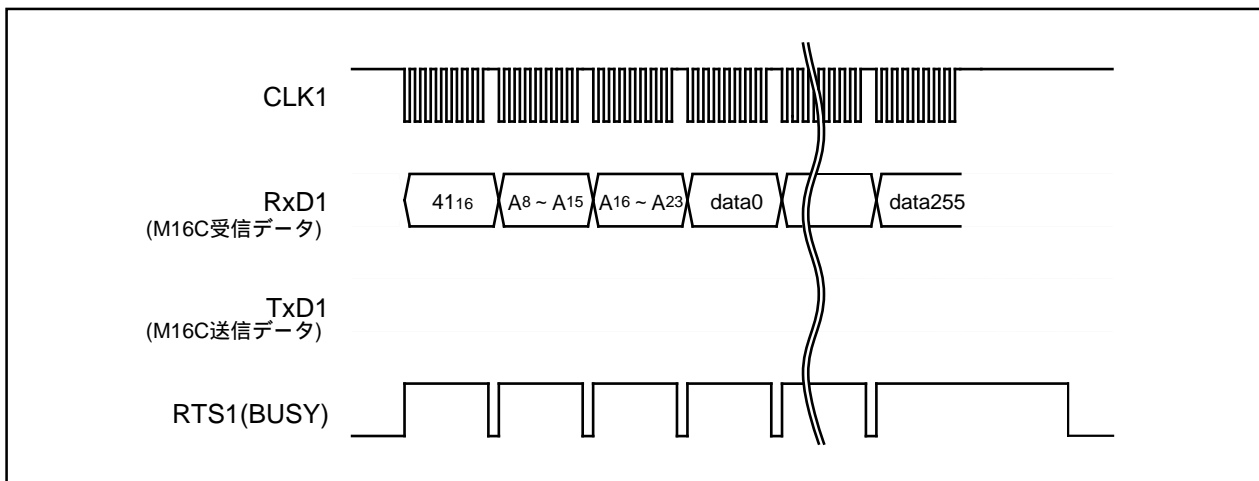
ブロックイレーズを終了するとRTS₁(BUSY)信号が“H”から“L”に変化します。ブロックイレーズを終了後、ステータスレジスタを読み出すことにより、ブロックイレーズの結果を知ることができます。詳しくはステータスレジスタの節を参照してください。

なお、各ブロックはロックビットにより、消去をプロテクトすることが可能です。詳しくは、データ保護機能の節を参照してください。



図1.25.6. ブロックイレーズコマンド時のタイミング

イレーズ全アンロックブロックコマンド

全ブロックの内容を消去するコマンドです。以下の手順でイレーズ全アンロックブロックコマンドを実行してください。

- (1) 1バイト目の転送でコマンドコード“ A7₁₆ ”を転送します。
- (2) 2バイト目の転送で確認コマンド“ D0₁₆ ”を転送すると、全ブロックに対し、連続的にブロックイレーズ動作を開始します。

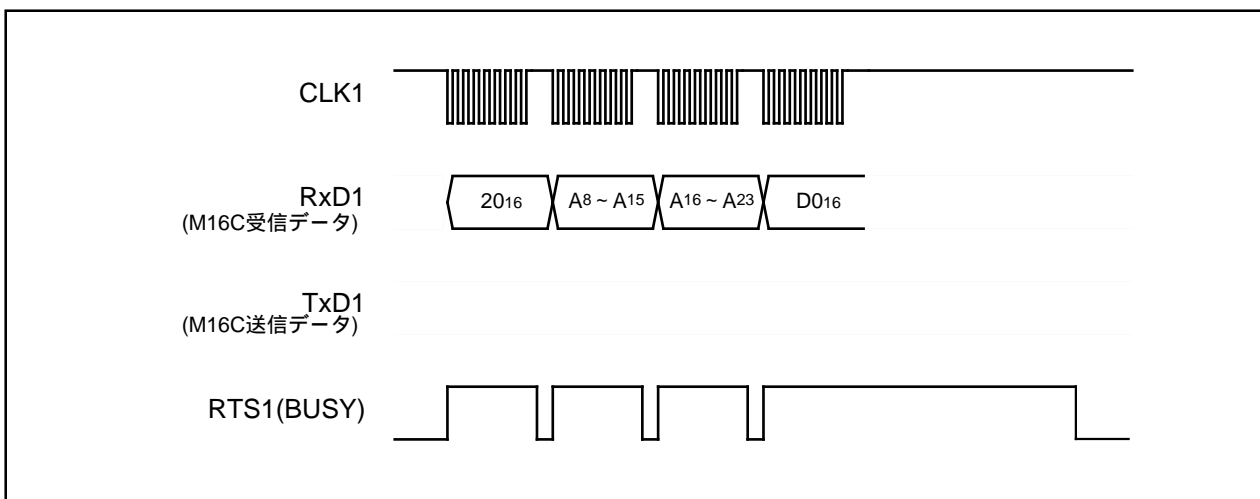
イレーズ全アンロックブロックが終了するとRTS₁(BUSY)信号が“ H ”から“ L ”に変化します。イレーズの結果も、ステータスレジスタの読み出しにより知ることができます。

なお、各ブロックはロックビットにより、消去をプロテクトすることが可能です。詳しくは、データ保護機能の節を参照してください。



図1.25.7. イレーズ全アンロックブロックコマンド時のタイミング

ロックビットプログラムコマンド

指定したブロックのロックビットに“ 0 ”(ロック状態)を書き込みます。以下の手順でロックビットプログラムを実行してください。

- (1) 1バイト目の転送でコマンドコード“ 77₁₆ ”を転送します。
- (2) 2バイト目、3バイト目の転送でそれぞれ、アドレスA₈ ~ A₁₅、アドレスA₁₆ ~ A₂₃を転送します。
- (3) 4バイト目の転送で確認コマンドコード“ D0₁₆ ”を転送すると、指定ブロックのロックビットに“ 0 ”が書き込まれます。なお、A₈ ~ A₂₃のアドレスは、指定するブロックの最大のアドレスとしてください。

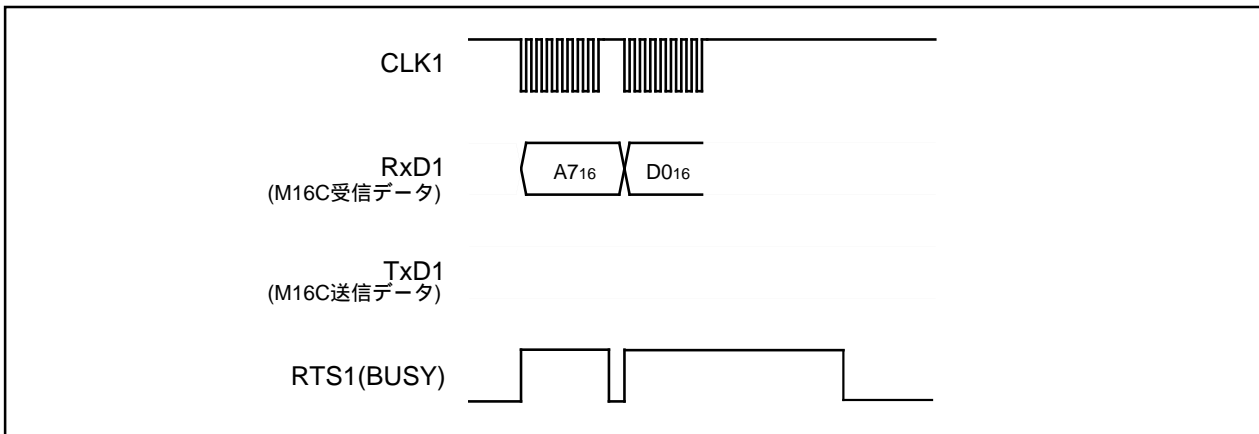
書き込みが終了するとRTS₁(BUSY)信号は“ H ”から“ L ”に変化します。ロックビットの状態は、リードロックビットステータスコマンドで読み出すことができます。

なお、ロックビットの機能、リセット方法等については、データ保護機能の節を参照してください。



図1.25.8. ロックビットプログラムコマンド時のタイミング

リードロックビットステータスコマンド

指定したブロックのロックビットの状態を読み出すコマンドです。以下の手順でリードロックステータスを実行してください。

- (1) 1バイト目の転送でコマンドコード“71₁₆”を転送します。
- (2) 2バイト目、3バイト目の転送でそれぞれ、アドレスA₈～A₁₅、アドレスA₁₆～A₂₃を転送します。
- (3) 4バイト目の転送で指定ブロックのロックビットデータの内容を出力します。

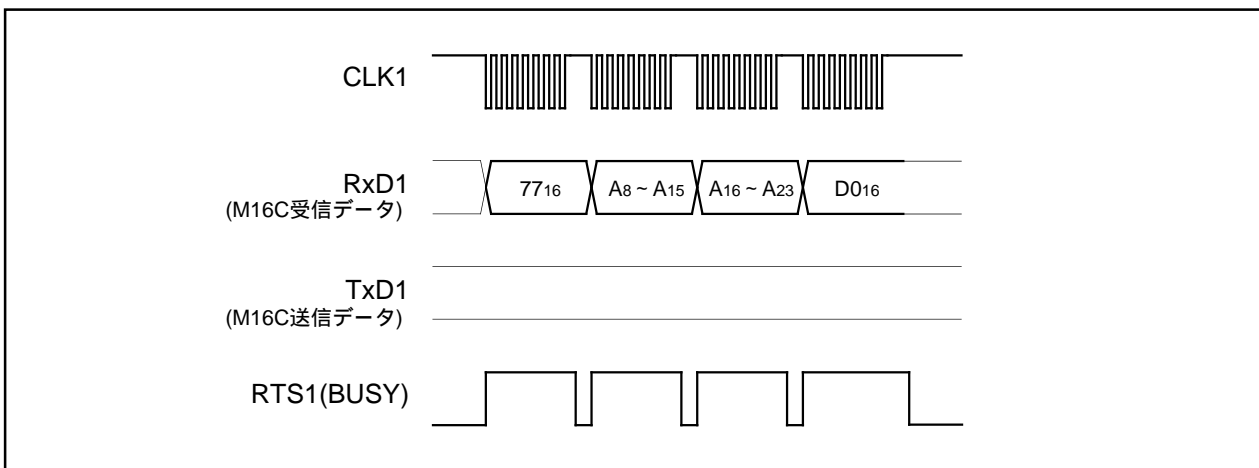
出力されるデータの6ビット目(D₆)がロックビットデータです。なお、A₈～A₂₃のアドレスは、指定するブロックの最大のアドレスとしてください。



図1.25.9. リードロックビットステータスコマンド時のタイミング

ロックビット有効コマンド

ロックビット無効コマンドにより無効にしたブロックに対するロックを、再度、有効にするコマンドです。1バイト目のシリアル転送でコマンドコード“7A₁₆”を転送します。このコマンドは、ロックビットの機能を有効化するだけであり、ロックビットそのもののセットはできません。

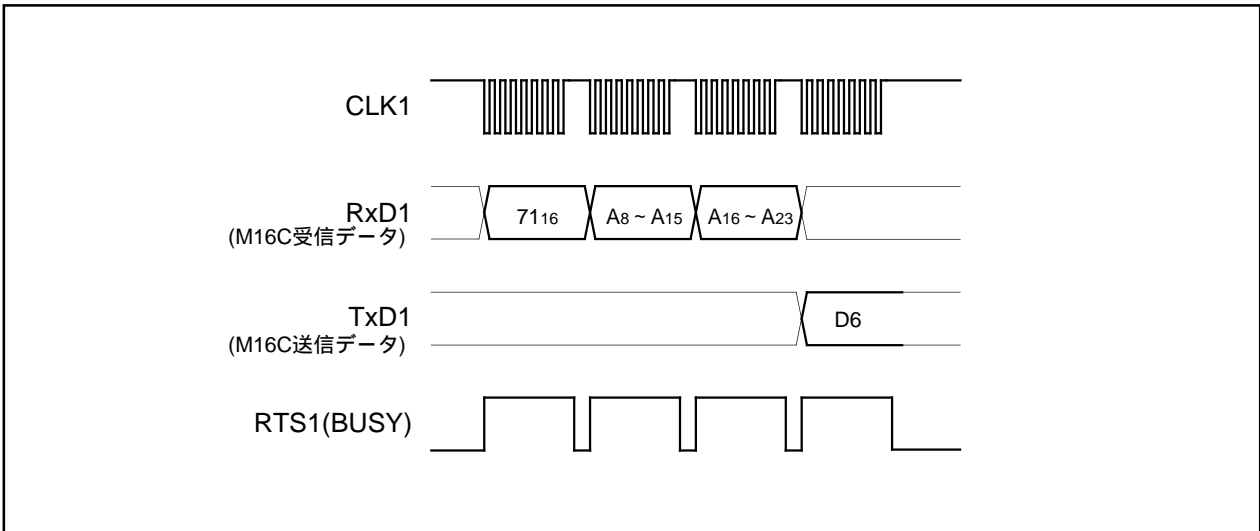

図1.25.10. ロックビット有効コマンド時のタイミング

ロックビット無効コマンド

ブロックロックを無効にするコマンドです。1バイト目の転送でコマンドコード“75₁₆”を転送します。このコマンドは、ロックビットの機能を無効化するだけであり、ロックビットそのもののセットはできません。ただし、ロックビット無効コマンド実行後、イレーズを実行した場合には、“0” (ロック状態)であったロックビットデータは、消去終了後“1” (非ロック状態)にセットされます。なお、リセット解除後は、ロックビットは有効となります。

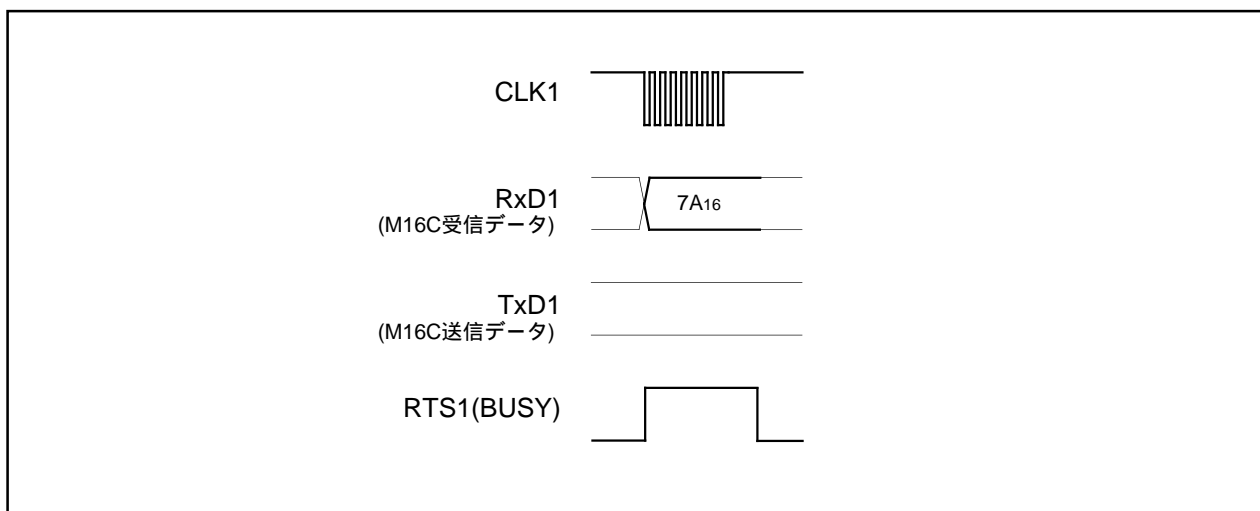

図1.25.11. ロックビット無効コマンド時のタイミング

ダウンロード機能

RAMに実行プログラムをダウンロードするコマンドです。以下の手順でダウンロードを実行してください。

- (1) 1バイト目の転送でコマンドコード“FA₁₆”を転送します。
- (2) 2バイト目、3バイト目の転送で、プログラムのサイズを転送します。
- (3) 4バイト目の転送でチェックサムを転送します。チェックサムは、5バイト目以降に転送するデータを全て加算したものです。
- (4) 5バイト目以降実行プログラムを転送します。

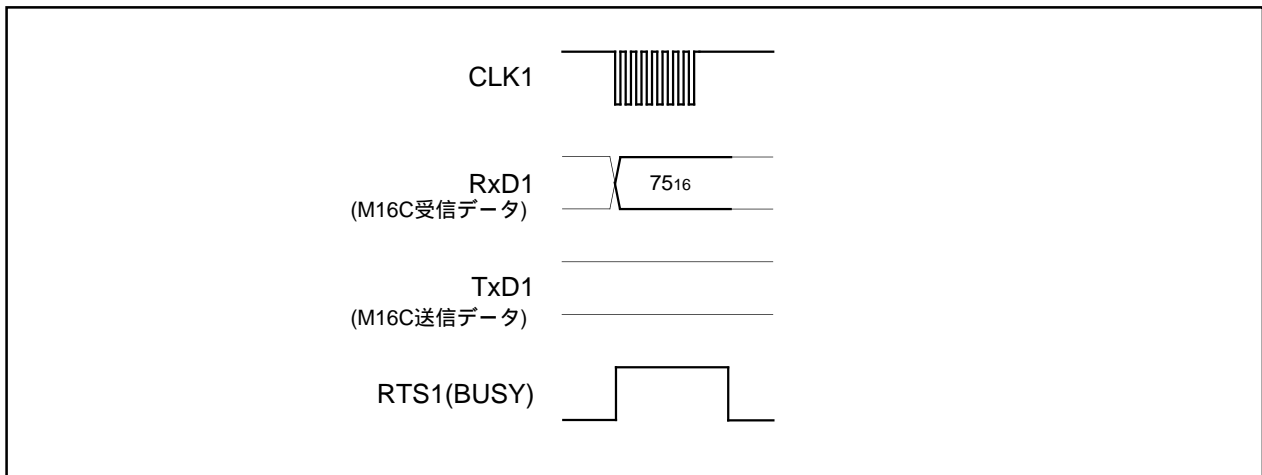
全データの転送が完了し、チェックサムが一致すれば転送プログラムを実行します。転送プログラム容量は、内蔵するRAMによって違います。



図1.25.12. ダウンロード機能のタイミング

バージョン情報出力機能

ブートROM領域に格納している制御プログラムのバージョン情報を出力します。以下の手順でバージョン情報出力機能を実行してください。

- (1) 1バイト目の転送でコマンドコード“FB16”を転送します。
- (2) 2バイト目以降バージョン情報を出力します。バージョン情報はASCIIコード8文字で構成されています。

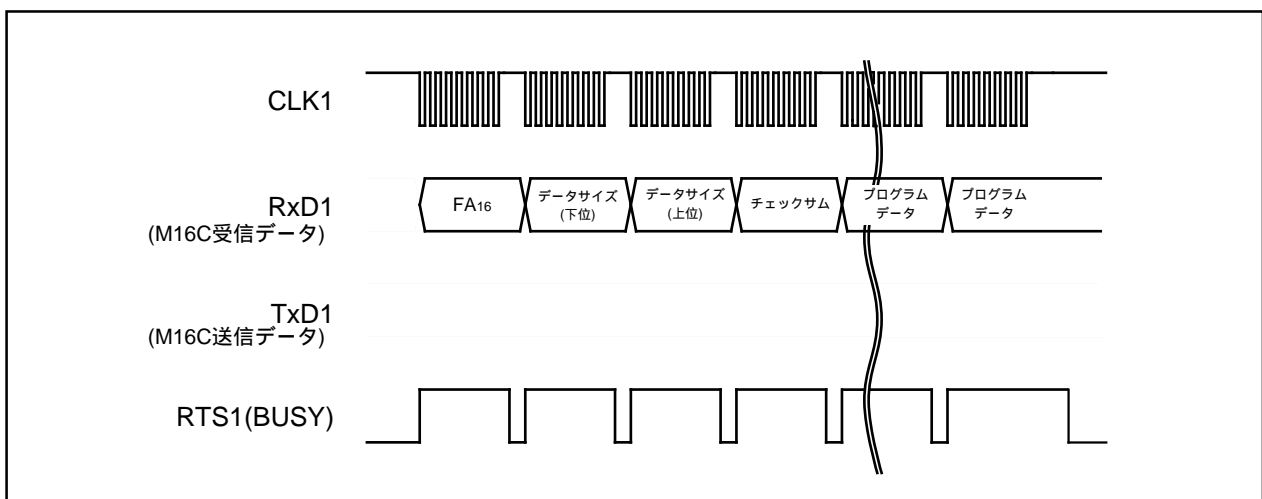

図1.25.13. バージョン情報出力機能のタイミング

ブートROM領域出力機能

ブートROM領域に格納している制御プログラムをページ(256バイト)単位で読み出す機能です。以下の手順でブートROM領域出力機能を実行してください。

- (1) 1バイト目の転送でコマンドコード“FC16”を転送します。
- (2) 2バイト目、3バイト目の転送でそれぞれアドレスA8～A15、アドレスA16～A23を転送します。
- (3) 4バイト目以降に、クロックの立ち下がりに同期してアドレスA8～A23で指定したページ(256バイト)のデータ(D0～D7)を最小のアドレスから順番に出力します。

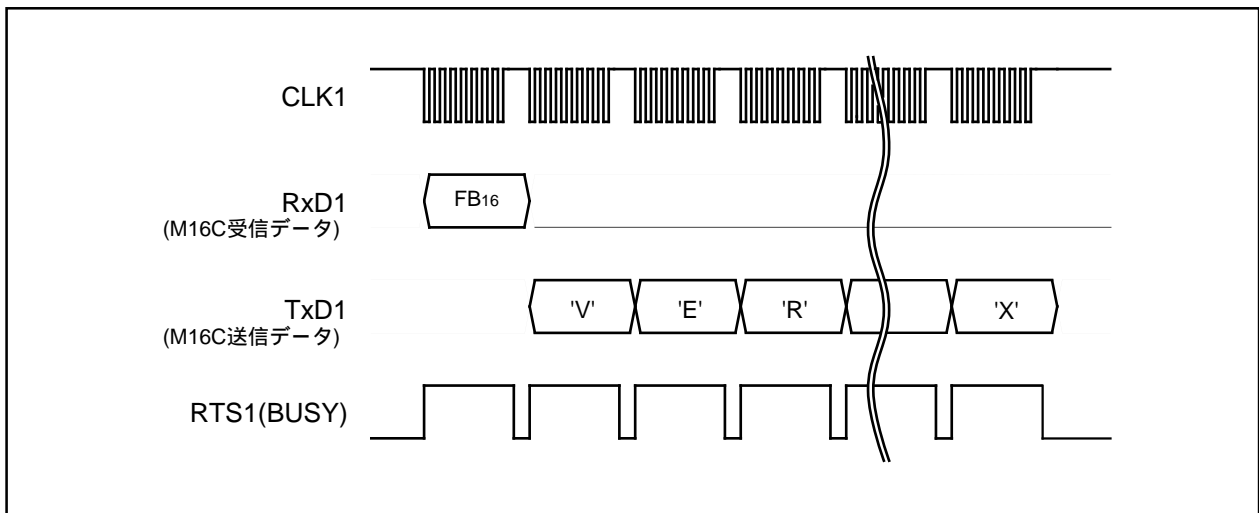

図1.25.14. ブートROM領域出力機能のタイミング

IDチェック機能

IDコードを判断するコマンドです。以下の手順でIDチェックを実行してください。

- (1) 1バイト目の転送でコマンドコード“F5₁₆”を転送します。
- (2) 2バイト目、3バイト目、4バイト目の転送で、それぞれIDコードの1バイト目のアドレスA₀~A₇、A₈~A₁₅、A₁₆~A₂₃を転送してください。
- (3) 5バイト目にIDコードのデータ数を転送してください。
- (4) 6バイト目以降IDコードをIDコードの1バイト目から転送してください。

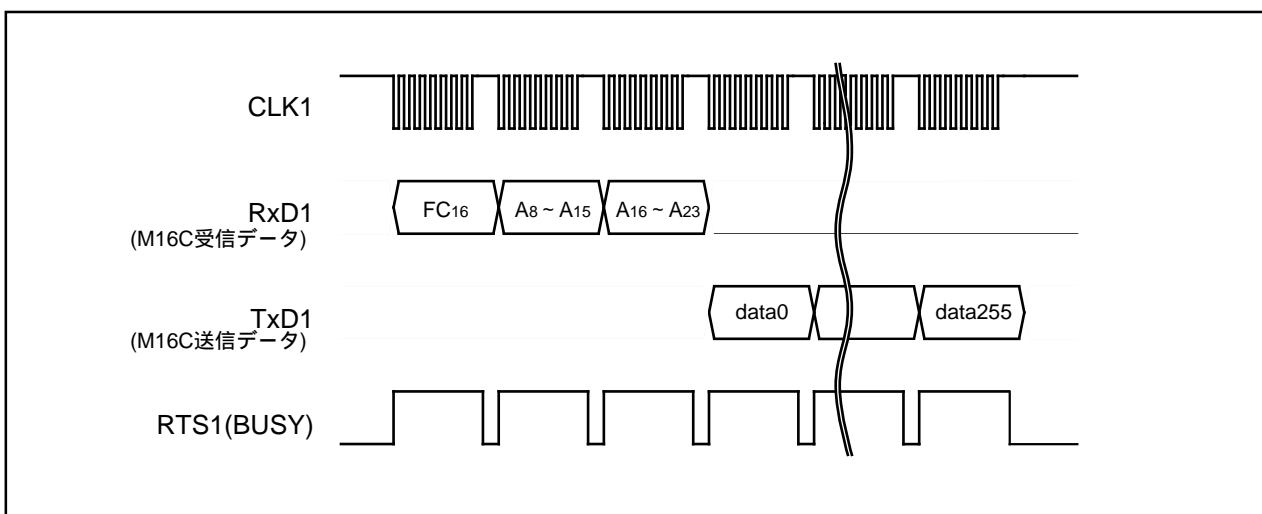

図1.25.15. IDチェック機能のタイミング

IDコード

フラッシュメモリの内容がブランクでは無い場合、外部装置から送られてくるIDコードとフラッシュメモリに書かれているIDコードが一致するか判定します。コードが一致しなければ、外部装置から送られてくるコマンドは受け付けません。IDコードは各8ビットのデータで、その領域は、1バイト目から0FFFDF₁₆、0FFFE0₁₆、0FFFE3₁₆、0FFFE6₁₆、0FFFE9₁₆、0FFFF3₁₆、0FFFF7₁₆、0FFFFB₁₆番地です。プログラム中のこれらの番地に予めIDコードを設定したプログラムをフラッシュメモリに書き込んでください。

アドレス	ID	機能
0FFFD0 ₁₆ ~ 0FFFD3 ₁₆	ID1	未定義命令ベクタ
0FFFE0 ₁₆ ~ 0FFFE3 ₁₆	ID2	オーバーフローベクタ
0FFFE4 ₁₆ ~ 0FFFE7 ₁₆		BRK命令ベクタ
0FFFE8 ₁₆ ~ 0FFFEB ₁₆	ID3	アドレス一致ベクタ
0FFFE0 ₁₆ ~ 0FFFE3 ₁₆	ID4	シングルステップベクタ
0FFFF0 ₁₆ ~ 0FFFF3 ₁₆	ID5	監視タイマベクタ
0FFFF4 ₁₆ ~ 0FFFF7 ₁₆	ID6	DBCベクタ
0FFFF8 ₁₆ ~ 0FFFFB ₁₆	ID7	NMIベクタ
0FFFFC ₁₆ ~ 0FFFFF ₁₆		リセットベクタ

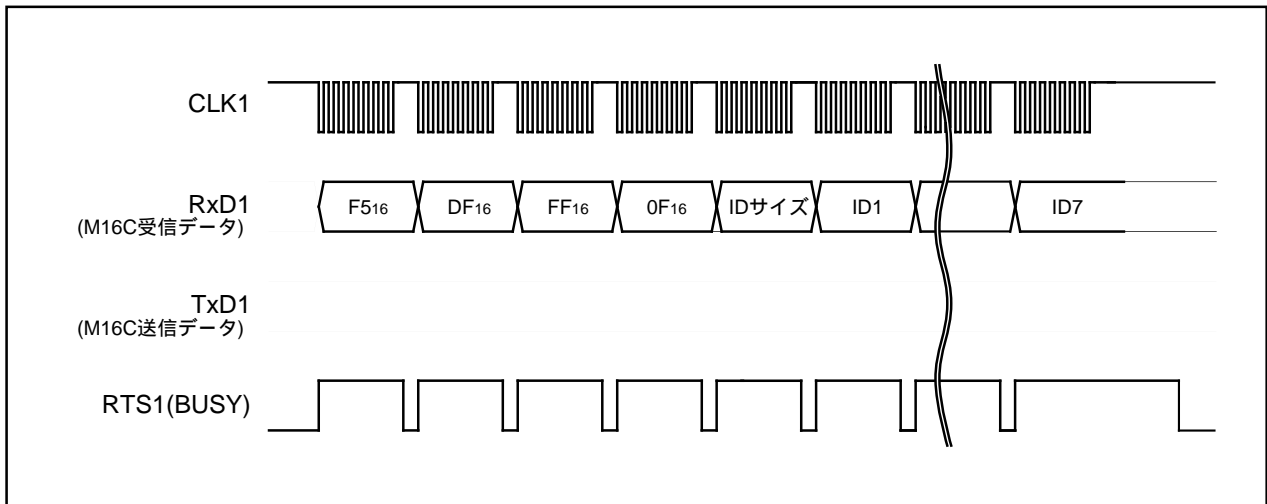
4バイト

図1.25.16. IDコードの格納アドレス

リードチェックデータ

ページプログラムコマンドで送信した書き込みデータに対し、正しく受信が行われたことを確認するためのチェックデータを読み出します。

- (1) 1バイト目の転送でコマンドコード“FD16”を転送します。
- (2) 2バイト目の転送でチェックデータ(下位)、3バイト目の転送でチェックデータ(上位)を受信します。

このリードチェックデータコマンドを使用する場合、まず最初にこのコマンドを実行し、チェックデータを初期化します。次にページプログラムコマンドを必要回数実行します。その後、再びリードチェックコマンドを実行しますと、この間に実行したページプログラムコマンドで送信した書き込みデータ全てのチェックデータが読み出せます。

チェックデータは書き込みデータのCRC演算結果です。



図1.25.17. リードチェックデータコマンド時のタイミング

データ保護機能(ブロックロック)

図1.25.18 に示す各々のブロックは、消去 / 書き込みに対するプロテクト(ブロックロック)を指定する不揮発性のロックビットを持っています。ロックビットへの“0”(ロック状態)書き込みはロックビットプログラムコマンドで行います。また、各ブロックのロックビットはリードロックビットステータスコマンドで読み出すことができます。

ブロックロックの無効、有効はロックビットの状態とロックビット無効コマンド / ロックビット有効コマンドの実行状況で決まります。

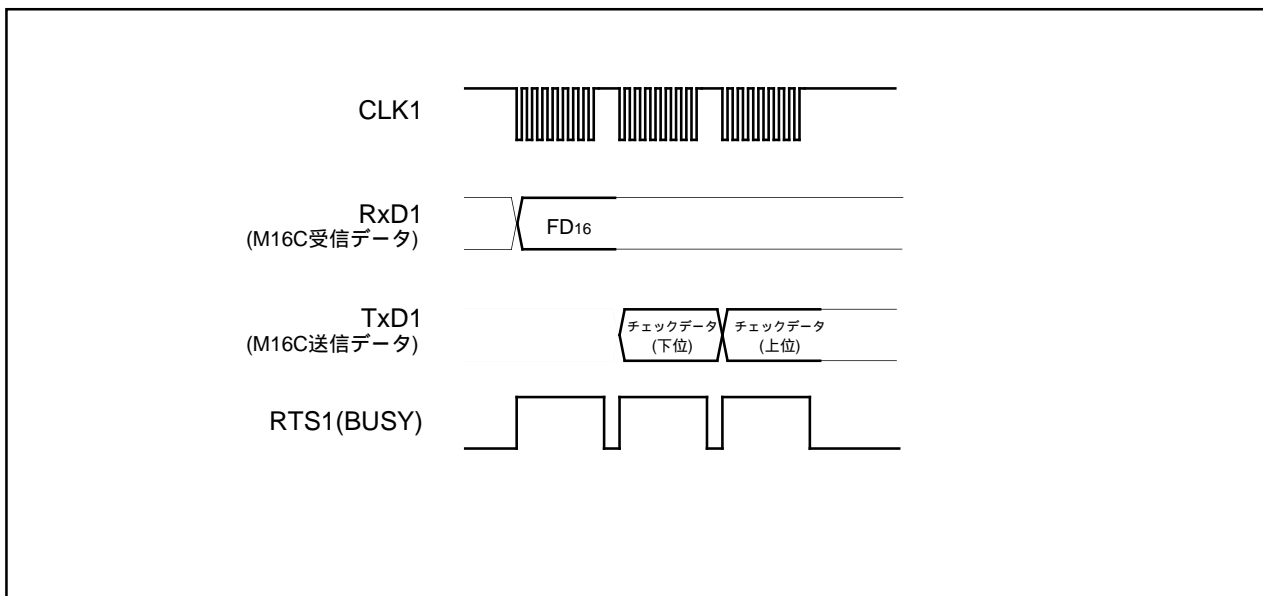
- (1) リセット解除後およびロックビット有効コマンド実行後の場合、ロックビット状態(ロックビットデータ)により、指定ブロックのロック / 非ロックが設定できます。ロックビットデータが“0”のブロックはロック状態になり消去 / 書き込みが禁止されます。一方、ロックビットデータが“1”のブロックは非ロック状態となり消去 / 書き込みが可能です。
- (2) ロックビット無効コマンド実行後の場合には、ロックビットデータによらず、全ブロックが非ロック状態になり消去 / 書き込みが可能になります。このとき、“0”(ロック状態)であったロックビットデータは、消去終了後“1”(非ロック状態)にセットされ、ロックビットによるロックが解除されます。



図1.25.18. ユーザ領域の各ブロック

ステータスレジスタ(SRD)

ステータスレジスタは、フラッシュメモリの動作状態やイレーズ、プログラムの正常/エラー終了等の状態を示すレジスタで、リードステータスレジスタコマンド(70₁₆)をライトしたとき読み出すことができます。また、ステータスレジスタはクリアステータスレジスタコマンド(50₁₆)をライトしたときクリアされます。

ステータスレジスタを表1.25.2に各ビットの定義を以下に示します。

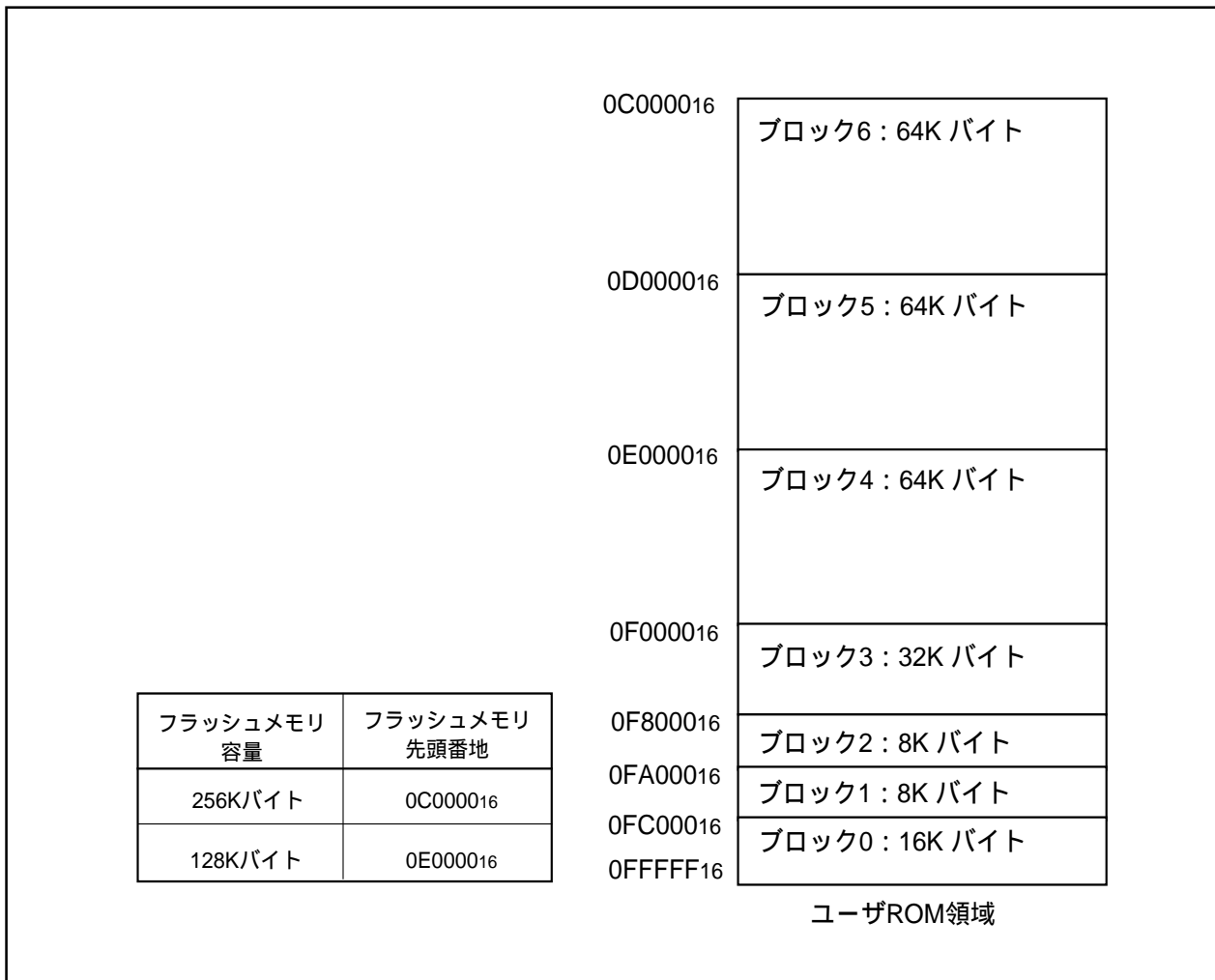
リセット解除後、ステータスレジスタは、“80₁₆”を出力します。

表1.25.2. ステータスレジスタ(SRD)

SRDの 各ビット	ステータス名	定義	
		"1"	"0"
SR7 (bit7)	ライトステートマシン(WSM)ステータス	レディ	ビジー
SR6 (bit6)	リザーブ	-	-
SR5 (bit5)	イレーズステータス	エラー終了	正常終了
SR4 (bit4)	プログラムステータス	エラー終了	正常終了
SR3 (bit3)	ブロックステータスアフタプログラム	エラー終了	正常終了
SR2 (bit2)	リザーブ	-	-
SR1 (bit1)	リザーブ	-	-
SR0 (bit0)	リザーブ	-	-

ライトステートマシン(WSM)ステータス(SR7)

ライトステートマシン(WSM)ステータスは、フラッシュメモリの動作状況を知らせるもので電源投入時、“1”(レディ)にセットされています。

自動書き込みや自動消去の動作中は“0”(ビジー)にセットされますが、これらの動作終了とともに“1”にセットされます。

イレーズステータス(SR5)

イレーズステータスは、自動消去の動作状況を知らせるもので、消去エラーが発生すると“1”にセットされます。イレーズステータスは、クリアされると“0”になります。

プログラムステータス(SR4)

プログラムステータスは、自動書き込みの動作状況を知らせるもので、書き込みエラーが発生すると“1”にセットされます。プログラムステータスは、クリアされると“0”になります。

ブロックステータスアフタープログラム(SR3)

ブロックステータスアフタープログラムは、ページ書き込み完了時、過剰書き込み(メモリセルがデプレッション状態になる現象で、正しくデータが読み出せなくなる)が発生した場合に“1”にセットされます。すなわち、書き込みが正常終了したときステータスレジスタは“80₁₆”、書き込みがフェイルしたときは“90₁₆”、そして、過剰書き込みが発生したときに“88₁₆”となります。

SR5、SR4、SR3のいずれかが“1”にセットされている状態では、ページプログラム、ブロックイレーズ、イレーズ全アンロックブロック、ロックビットプログラムコマンドは受け付けません。これらのコマンドを実行する前にクリアステータスレジスタコマンド(50₁₆)を実行し、ステータスをクリアしてください。

ステータスレジスタ1(SRD1)

ステータスレジスタ1は、シリアル通信の状態、IDコード比較の結果、チェックサム比較の結果等を示すレジスタで、リードステータスレジスタコマンド(70₁₆)をライトしたときSRDに続いて読み出すことができます。また、ステータスレジスタ1はクリアステータスレジスタコマンド(50₁₆)をライトしたときクリアされます。

ステータスレジスタを表1.25.3に各ビットの定義を以下に示します。

電源投入時“00₁₆”になります。フラグの状態はリセットしても保持されます。

表1.25.3. ステータスレジスタ1(SRD1)

SRD1の 各ビット	ステータス名	定義	
		"1"	"0"
SR15 (bit7)	ブート更新済みビット	更新済み	未更新
SR14 (bit6)	リザーブ	-	-
SR13 (bit5)	リザーブ	-	-
SR12 (bit4)	チェックサム一致ビット	一致	不一致
SR11 (bit3)	ID照合済みビット	00	未照合
SR10 (bit2)		01	照合不一致
		10	リザーブ
		11	照合済み
SR9 (bit1)	データ受信タイムアウト	タイムアウト	正常動作
SR8 (bit0)	リザーブ	-	-

ブート更新済みビット(SR15)

ダウンロード機能を使用して制御プログラムをRAMにダウンロードしたかどうかを示すフラグです。

チェックサム一致ビット(SR12)

ダウンロード機能を使用して実行プログラムをダウンロードしたとき、チェックサムが一致したかどうかを示すフラグです。

ID照合済みビット(SR11 SR10)

ID照合の結果を示すフラグです。ID照合しなければ、受け付けないコマンドがあります。

データ受信タイムアウト(SR9)

データ受信中のタイムアウトエラーの発生を示すフラグです。データ受信中にこのフラグが立つと、受信したデータを破棄し、コマンド待ちに戻ります。

フルステータスチェック

フルステータスチェックを行うことにより、イレーズ、プログラムの実行結果を知ることができます。図1.25.19にフルステータスチェックフローチャートおよび各エラー発生時の対処方法を示します。



図1.25.19. フルステータスチェックフローチャートおよび各エラー発生時の対処法

標準シリアル入出力モード1時の応用回路(例)

標準シリアル入出力モード1を使用する場合の応用回路を示します。外部装置(ライタ)によって制御するピン等が違いますので、詳細は外部装置(ライタ)のマニュアルを参考にしてください。

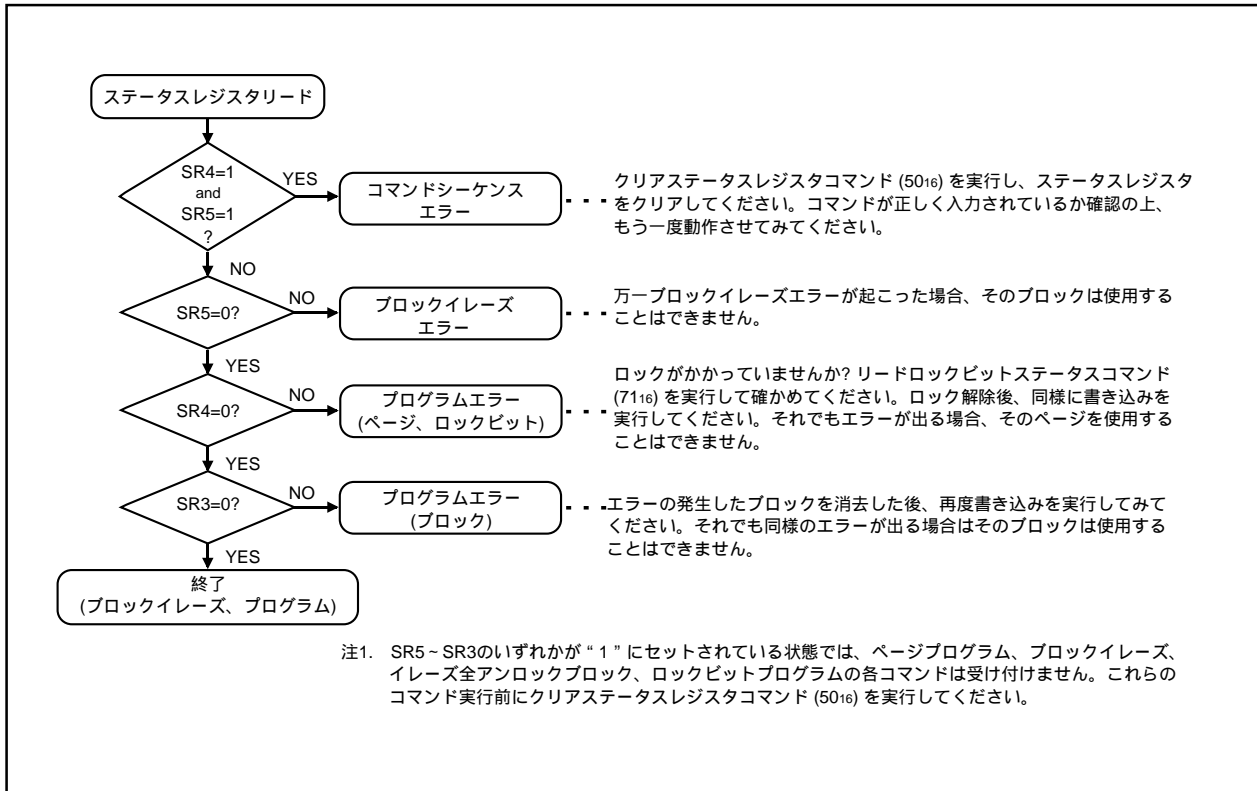

図1.25.20. 標準シリアル入出力モード1時の応用回路例

標準シリアル入出力モード2(クロック非同期形)機能概要

標準シリアル入出力モード2では、2線式クロック非同期形のシリアルI/O(UART1)を用いて外部装置(シリアルライタ等)との間でソフトウェアコマンド、アドレス、データ等の入出力を行います。P65(CLK1)端子を“L”にしてリセットを解除すると標準シリアル入出力モード2になります。

TxD1端子はCMOS出力です。データ転送は、8ビット単位、LSBファースト、1ストップビット、パリティ禁止で行います。

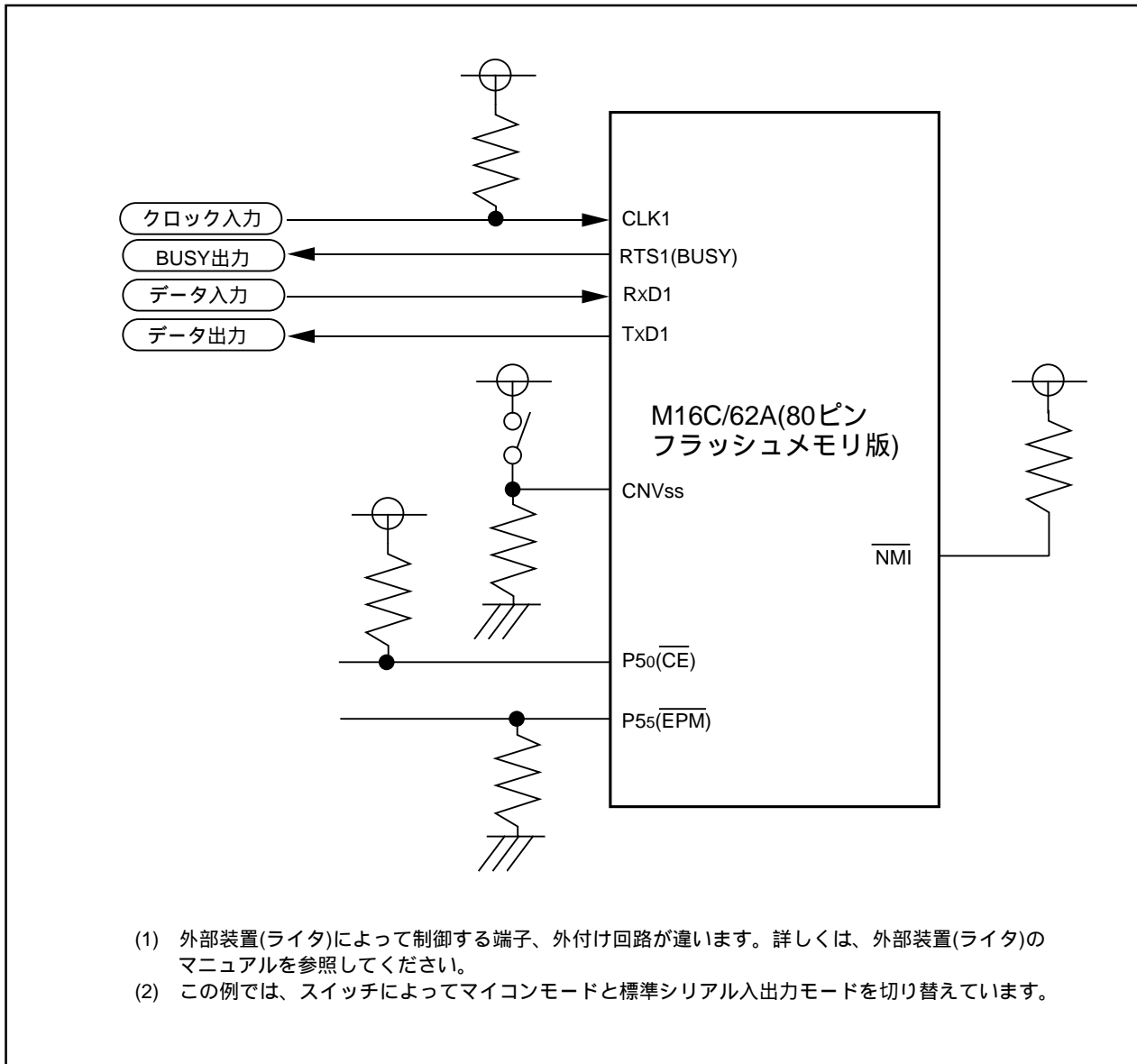
リセット解除後、外部装置との初期通信(図1.25.21)により、転送速度9600bpsで接続が可能になります。ただし、メインクロックの入力発振周波数は2MHz以上にする必要があります。またその後、転送速度は、ソフトウェアコマンドを実行することで、9600bps、19200bps、38400bps、57600bpsに変更することができます。しかし、メインクロックの入力発振周波数によっては通信エラーとなる場合もあります。その場合、メインクロックの入力発振周波数、転送速度を変更してください。

外部装置よりイレーズ、プログラム等、イレーズ時間/書き込み時間が発生するコマンドを実行した後は、十分な間隔を設けるか、リードステータスコマンドを実行し処理の終了を確認してから、次のコマンド転送を行ってください。

メモリ内のデータ、ステータスレジスタ等は、ソフトウェアコマンド転送後のリードで読み出すことができます。フラッシュメモリの動作状態、プログラムやイレーズの正常/エラー終了等の状態は、ステータスレジスタを読み出すことでチェックできます。以下、外部装置との初期通信、周波数判定方法、およびソフトウェアコマンドについて説明します。

外部装置との初期通信について

リセット解除時に、外部装置側との初期通信(図1.25.21)の手順でコードを送信することで、メインクロックの入力発振周波数に合わせて転送速度レジスタを9600bpsに調整します。

- (1) 外部装置から“B016”を転送します。このとき、メインクロックの入力発振周波数が10MHz/16MHzの場合、フラッシュメモリ内蔵マイコンは、確認コード“B016”を出力します。10MHz/16MHz以外の場合、何も出力しません。
- (2) 外部装置から“0016”を16回転送します。(フラッシュメモリ内蔵マイコンは“0016”が正しく受信できるように転送速度レジスタを設定します。)
- (3) フラッシュメモリ内蔵マイコンは、確認コード“B016”を出力し、初期通信を終了します(注1)。

初期通信は、転送速度9600bpsで行い、転送間隔は15ms以上あける必要があります。また、初期通信完了時の転送速度は9600bpsです。

注1. 外部装置に“B016”が正しく受信できない場合は、メインクロック入力発振周波数を変更してください。



図1.25.21. 外部装置との初期通信

周波数判定方法

外部装置から、9600bpsの転送速度で“0016”データを16回受信することで、動作周波数(2MHz~16MHz)に合った、転送速度レジスタの値を設定します。最初の8回で転送速度レジスタの最大値を、次の8回で最小値を求め、その値から9600bps時の値を計算しています。

動作周波数によっては、ボーレートを実現できない場合もあります。

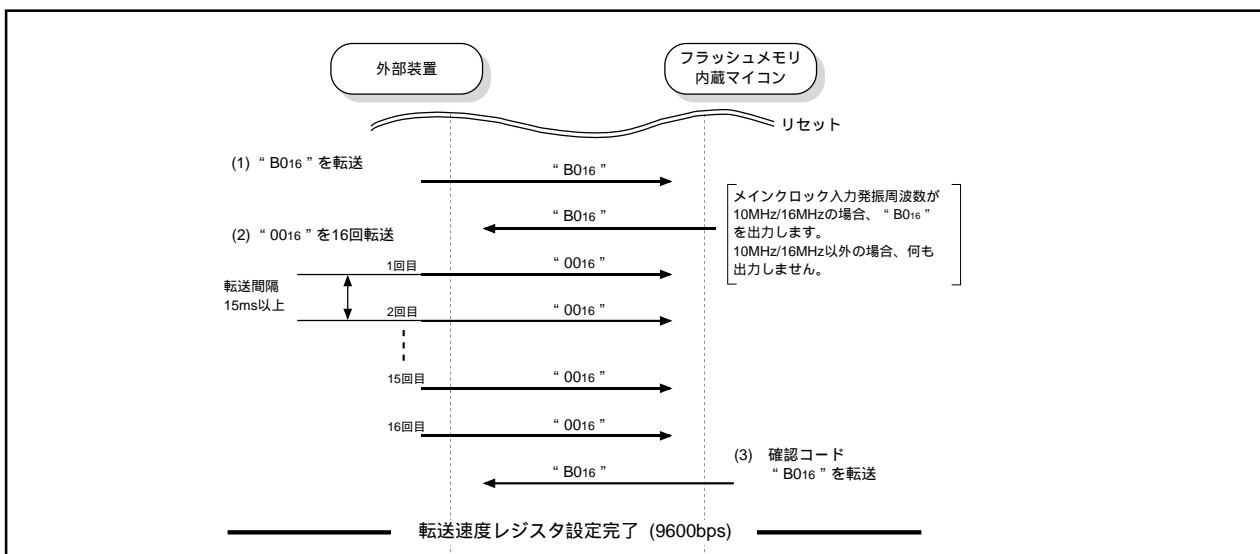
表1.25.4に主な周波数と実現できるボーレートの一覧を示します。

表1.25.4 動作周波数と対応ボーレート

動作周波数(MHz)	ボーレート 9600bps	ボーレート 19200bps	ボーレート 38400bps	ボーレート 57600bps
16MHz				
12MHz				×
11MHz				×
10MHz			×	
8MHz			×	
7.3728MHz				
6MHz				×
5MHz			×	×
4.5MHz			×	
4.194304MHz				×
4MHz			×	×
3.58MHz				
3MHz				×
2MHz		×	×	×

: 通信可能

× : 通信不可

ソフトウェアコマンド

表1.25.5にソフトウェアコマンドの一覧表を示します。標準シリアル入出力モード2では、RxD1端子からソフトウェアコマンドを転送することにより、イレーズ、プログラム、リード等の制御を行います。標準シリアル入出力モード2では、標準シリアル入出力モード1のソフトウェアコマンドに、ボーレート9600、ボーレート19200、ボーレート38400、ボーレート57600の4コマンドを追加しています。

以下に各ソフトウェアコマンドの内容を説明します。

表1.25.5. ソフトウェアコマンド一覧表(標準シリアル入出力モード2)

	制御コマンド名	1A [*] 16ビット目 の転送	2A [*] 16ビット目	3A [*] 16ビット目	4A [*] 16ビット目	5A [*] 16ビット目	6A [*] 16ビット目	~	ID照合未
1	ヘッダリード	FF ₁₆	アドレス (中位)	アドレス (上位)	データ出力	データ出力	データ出力	~259A [*] 16ビット目 データ出力	受付不可
2	ヘッダプログラム	41 ₁₆	アドレス (中位)	アドレス (上位)	データ入力	データ入力	データ入力	~259A [*] 16ビット目 データ入力	受付不可
3	ブロックイレーズ	20 ₁₆	アドレス (中位)	アドレス (上位)	D0 ₁₆				受付不可
4	イレーズ全アンロックロック	A7 ₁₆	D0 ₁₆						受付不可
5	リードステータスレジスタ	70 ₁₆	SRD出力	SRD1出力					受付可
6	クリアステータスレジスタ	50 ₁₆							受付不可
7	リードロックビットステータス	71 ₁₆	アドレス (中位)	アドレス (上位)	ロックビットデータ 出力				受付不可
8	ロックビットプログラム	77 ₁₆	アドレス (中位)	アドレス (上位)	D0 ₁₆				受付不可
9	ロックビット有効	7A ₁₆							受付不可
10	ロックビット無効	75 ₁₆							受付不可
11	IDチェック機能	F5 ₁₆	アドレス (下位)	アドレス (中位)	アドレス (上位)	IDサイズ	ID1	~ID7	受付可
12	ダウンロード機能	FA ₁₆	サイズ (下位)	サイズ (上位)	チェック サム	データ入力	~必要回数		受付不可
13	パラジョン情報出力機能	FB ₁₆	パラジョンデータ 出力	パラジョンデータ 出力	パラジョンデータ 出力	パラジョンデータ 出力	パラジョンデータ 出力	~9A [*] 16ビット目 パラジョンデータ出力	受付可
14	ポートROM領域出力機能	FC ₁₆	アドレス (中位)	アドレス (上位)	データ出力	データ出力	データ出力	~259A [*] 16ビット目 データ出力	受付不可
15	リードチェックデータ	FD ₁₆	チェックデータ (下位)	チェックデータ (上位)					受付不可
16	ボーレート9600	B0 ₁₆	B0 ₁₆						受付可
17	ボーレート19200	B1 ₁₆	B1 ₁₆						受付可
18	ボーレート38400	B2 ₁₆	B2 ₁₆						受付可
19	ボーレート57600	B3 ₁₆	B3 ₁₆						受付可

注1. 網掛けは、フラッシュメモリ内蔵マイコン 外部装置への転送

それ以外は、外部装置 フラッシュメモリ内蔵マイコンへの転送。

注2. SRDはステータスレジスタデータ。SRD1はステータスレジスタデータ1。

注3. ブランク品に対しては全コマンドの受け付け可。

ページリードコマンド

フラッシュメモリの指定したページ(256バイト)を1バイトずつ順番に読み出します。以下の手順でページリードコマンドを実行してください。

- (1) 1バイト目の転送でコマンドコード“FF₁₆”を転送します。
- (2) 2バイト目、3バイト目の転送でそれぞれアドレスA₈~A₁₅、アドレスA₁₆~A₂₃を転送します。
- (3) 4バイト目以降に、アドレスA₈~A₂₃で指定したページ(256バイト)のデータ(D₀~D₇)を最小のアドレスから順番に出力します。



図1.25.22. ページリードコマンド時のタイミング

リードステータスレジスタコマンド

ステータス情報を読み出します。1バイト目の転送でコマンドコード“70₁₆”を転送すると、2バイト目の転送でステータスレジスタ(SRD)、3バイト目の転送でステータスレジスタ1(SRD1)の内容を出力します。

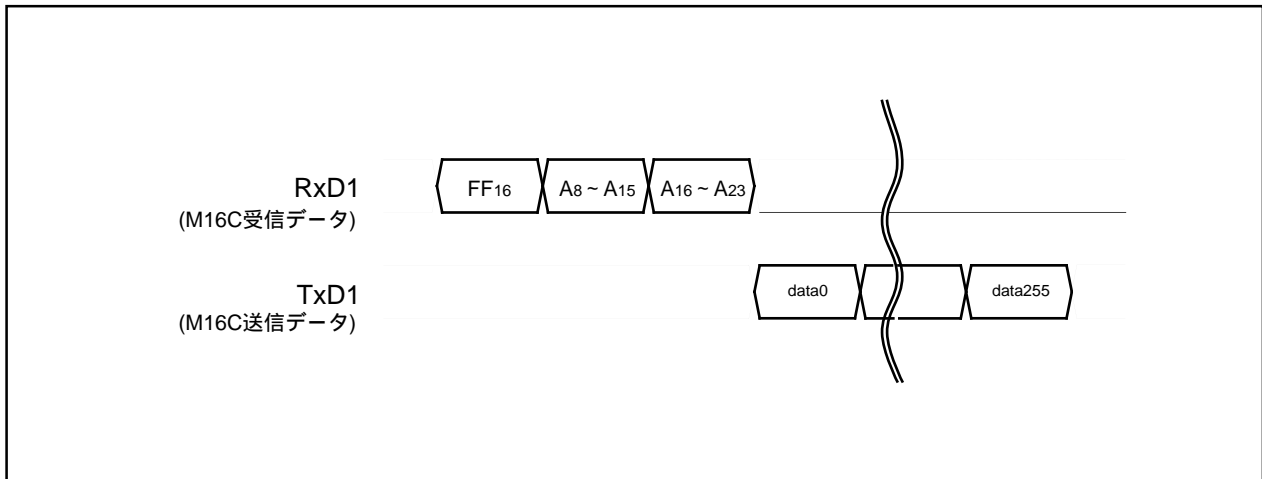

図1.25.23. リードステータスレジスタコマンド時のタイミング

クリアステータスレジスタコマンド

ステータスレジスタのエラー終了を示すビット(SR3~5)がセットされた後、これらをクリアするためのコマンドです。1バイト目の転送でコマンドコード“50₁₆”を転送すると、上記のビットをクリアします。

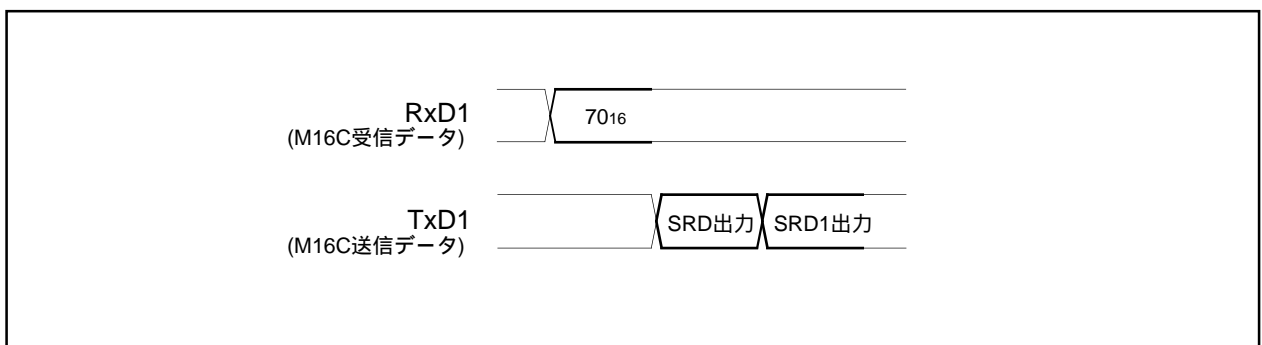

図1.25.24. クリアステータスレジスタコマンド時のタイミング

ページプログラムコマンド

フラッシュメモリの指定したページ(256バイト)を1バイトずつ順番に書き込みます。以下の手順でページプログラムコマンドを実行してください。

- (1) 1バイト目の転送でコマンドコード“41₁₆”を転送します。
- (2) 2バイト目、3バイト目の転送でそれぞれ、アドレスA8~A15、アドレスA16~A23を転送します。
- (3) 4バイト目以降、ライトデータ(D0~D7)を指定したページの最小のアドレスから順番に256バイト入力すると、自動的に指定したページに対し書き込み動作を開始します。

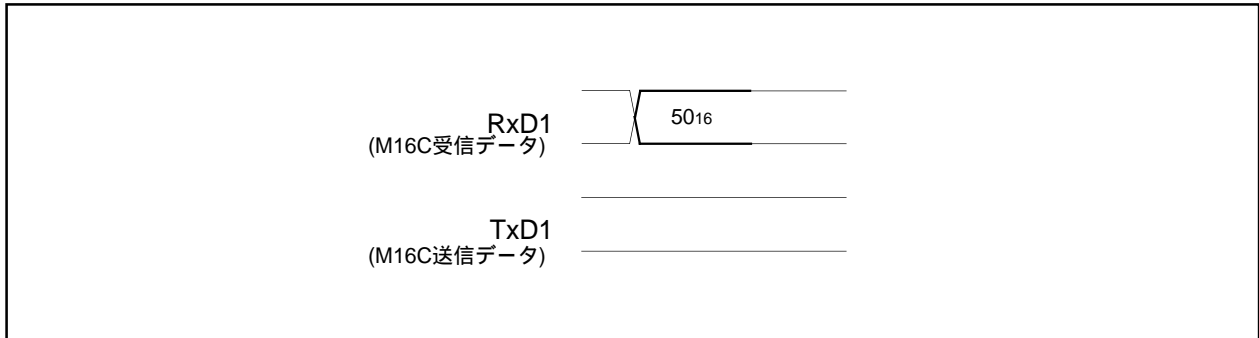
ステータスレジスタを読み出すことにより、ページプログラムの結果を知ることができます。詳しくはステータスレジスタの節を参照してください。

なお、各ブロックはロックビットにより、書き込みをプロテクトすることが可能です。詳しくは、データ保護機能の節を参照してください。既にプログラムされたページには、再度プログラムを行うことはできません。



図1.25.25. ページプログラムコマンド時のタイミング

ブロックイレーズコマンド

指定したブロック内のデータをイレーズするコマンドです。以下の手順でブロックイレーズコマンドを実行してください。

- (1) 1バイト目の転送でコマンドコード“20₁₆”を転送します。
- (2) 2バイト目、3バイト目の転送でそれぞれ、アドレスA₈～A₁₅、アドレスA₁₆～A₂₃を転送します。
- (3) 4バイト目の転送で確認コマンドコード“D0₁₆”を転送すると、フラッシュメモリの指定ブロックに対するイレーズ動作を開始します。なお、A₈～A₂₃のアドレスは、指定するブロックの最大のアドレスとしてください。

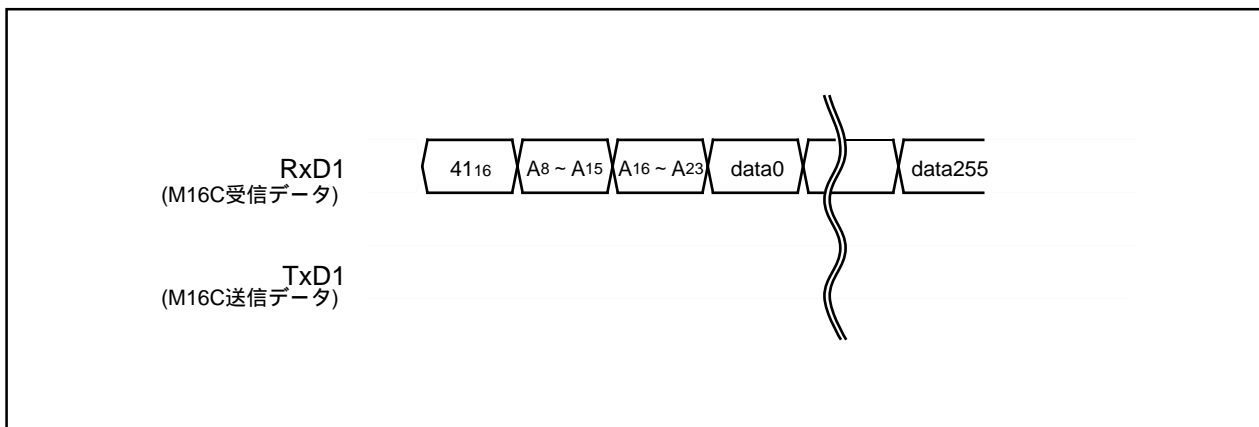
ブロックイレーズを終了後、ステータスレジスタを読み出すことにより、ブロックイレーズの結果を知ることができます。詳しくはステータスレジスタの節を参照してください。

なお、各ブロックはロックビットにより、消去をプロテクトすることが可能です。詳しくは、データ保護機能の節を参照してください。



図1.25.26. ブロックイレーズコマンド時のタイミング

イレーズ全アンロックブロックコマンド

全ブロックの内容を消去するコマンドです。以下の手順でイレーズ全アンロックブロックコマンドを実行してください。

- (1) 1バイト目の転送でコマンドコード“ A716 ”を転送します。
- (2) 2バイト目の転送で確認コマンド“ D016 ”を転送すると、全ブロックに対し、連続的にブロックイレーズ動作を開始します。

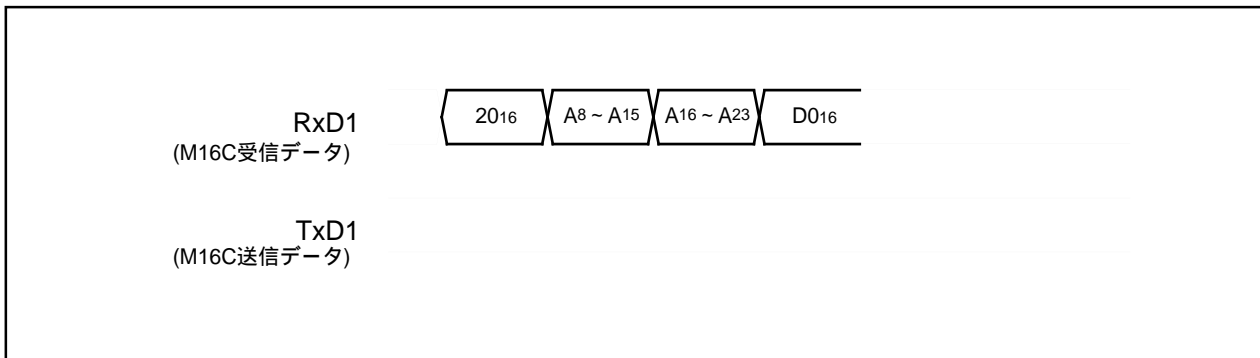
イレーズの結果も、ステータスレジスタの読み出しにより知ることができます。

なお、各ブロックはロックビットにより、消去をプロテクトすることが可能です。詳しくは、データ保護機能の節を参照してください。



図1.25.27. イレーズ全アンロックブロックコマンド時のタイミング

ロックビットプログラムコマンド

指定したブロックのロックビットに“ 0 ”(ロック状態)を書き込みます。以下の手順でロックビットプログラムを実行してください。

- (1) 1バイト目の転送でコマンドコード“ 7716 ”を転送します。
- (2) 2バイト目、3バイト目の転送でそれぞれ、アドレスA8～A15、アドレスA16～A23を転送します。
- (3) 4バイト目の転送で確認コマンドコード“ D016 ”を転送すると、指定ブロックのロックビットに“ 0 ”が書き込まれます。なお、A8～A23のアドレスは、指定するブロックの最大のアドレスとしてください。

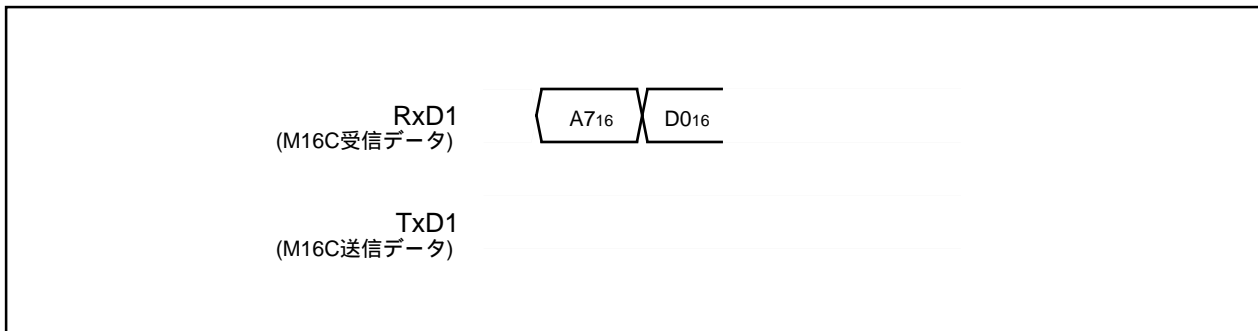
ロックビットの状態は、リードロックビットステータスコマンドで読み出すことができます。

なお、ロックビットの機能、リセット方法等については、データ保護機能の節を参照してください。



図1.25.28. ロックビットプログラムコマンド時のタイミング

リードロックビットステータスコマンド

指定したブロックのロックビットの状態を読み出すコマンドです。以下の手順でリードロックステータスを実行してください。

- (1) 1バイト目の転送でコマンドコード“71₁₆”を転送します。
- (2) 2バイト目、3バイト目の転送でそれぞれ、アドレスA₈～A₁₅、アドレスA₁₆～A₂₃を転送します。
- (3) 4バイト目の転送で指定ブロックのロックビットデータの内容を出力します。

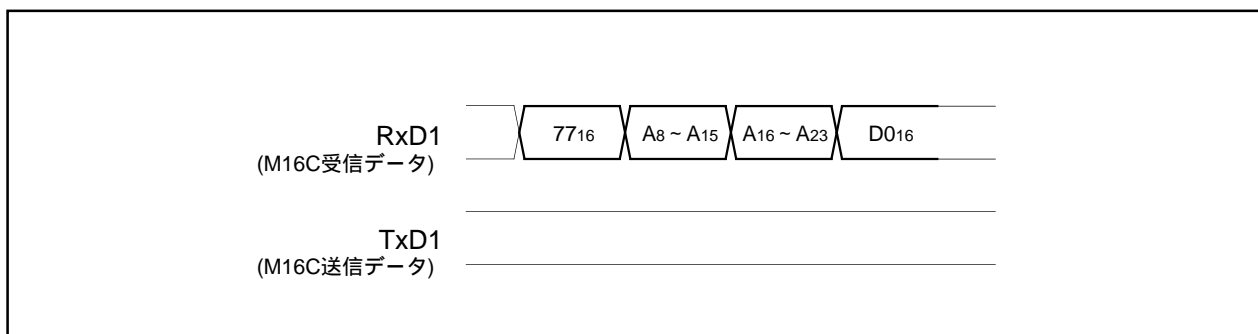
出力されるデータの6ビット目(D₆)がロックビットデータです。なお、A₈～A₂₃のアドレスは、指定するブロックの最大のアドレスとしてください。



図1.25.29. リードロックビットステータスコマンド時のタイミング

ロックビット有効コマンド

ロックビット無効コマンドにより無効にしたブロックに対するロックを、再度、有効にするコマンドです。1バイト目のシリアル転送でコマンドコード“7A₁₆”を転送します。このコマンドは、ロックビットの機能を有効化するだけであり、ロックビットそのもののセットはできません。

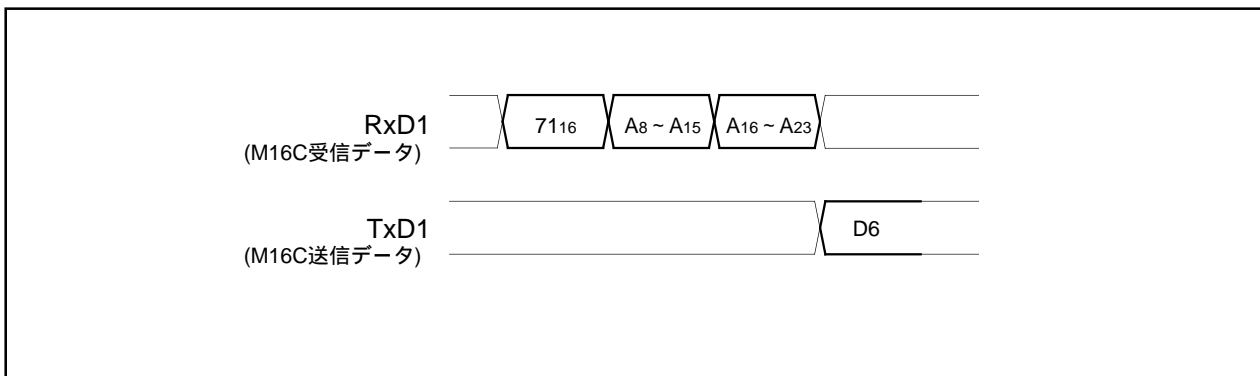

図1.25.30. ロックビット有効コマンド時のタイミング

ロックビット無効コマンド

ブロックロックを無効にするコマンドです。1バイト目の転送でコマンドコード“75₁₆”を転送します。このコマンドは、ロックビットの機能を無効化するだけであり、ロックビットそのもののセットはできません。ただし、ロックビット無効コマンド実行後、イレーズを実行した場合には、“0” (ロック状態)であったロックビットデータは、消去終了後“1” (非ロック状態)にセットされます。なお、リセット解除後は、ロックビットは有効となります。

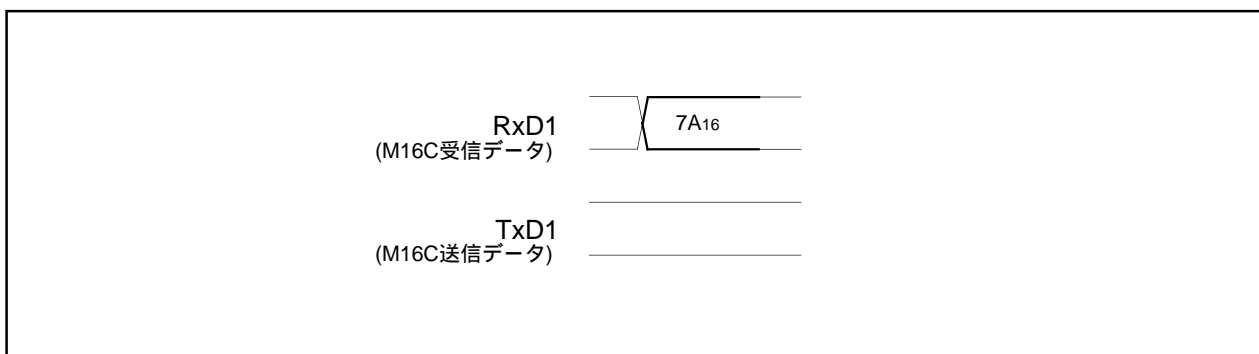

図1.25.31. ロックビット無効コマンド時のタイミング

ダウンロード機能

RAMに実行プログラムをダウンロードするコマンドです。以下の手順でダウンロードを実行してください。

- (1) 1バイト目の転送でコマンドコード“FA₁₆”を転送します。
- (2) 2バイト目、3バイト目の転送で、プログラムのサイズを転送します。
- (3) 4バイト目の転送でチェックサムを転送します。チェックサムは、5バイト目以降に転送するデータを全て加算したものです。
- (4) 5バイト目以降実行プログラムを転送します。

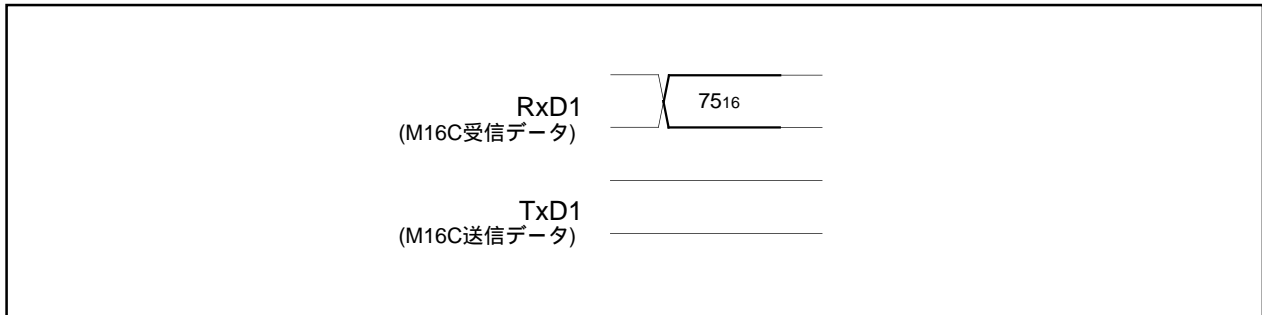
全データの転送が完了し、チェックサムが一致すれば転送プログラムを実行します。転送プログラム容量は、内蔵するRAMによって違います。



図1.25.32. ダウンロード機能のタイミング

バージョン情報出力機能

ブートROM領域に格納している制御プログラムのバージョン情報を出力します。以下の手順でバージョン情報出力機能を実行してください。

- (1) 1バイト目の転送でコマンドコード“FB16”を転送します。
- (2) 2バイト目以降バージョン情報を出力します。バージョン情報はASCIIコード8文字で構成されています。

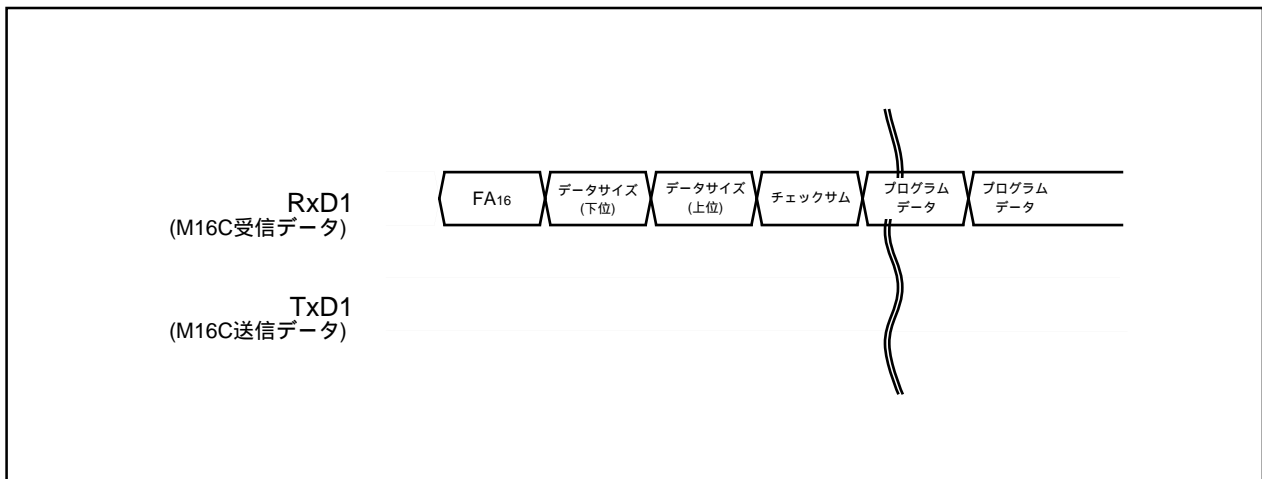

図1.25.33. バージョン情報出力機能のタイミング

ブートROM領域出力機能

ブートROM領域に格納している制御プログラムをページ(256バイト)単位で読み出す機能です。以下の手順でブートROM領域出力機能を実行してください。

- (1) 1バイト目の転送でコマンドコード“FC16”を転送します。
- (2) 2バイト目、3バイト目の転送でそれぞれアドレスA8～A15、アドレスA16～A23を転送します。
- (3) 4バイト目以降に、アドレスA8～A23で指定したページ(256バイト)のデータ(D0～D7)を最小のアドレスから順番に出力します。

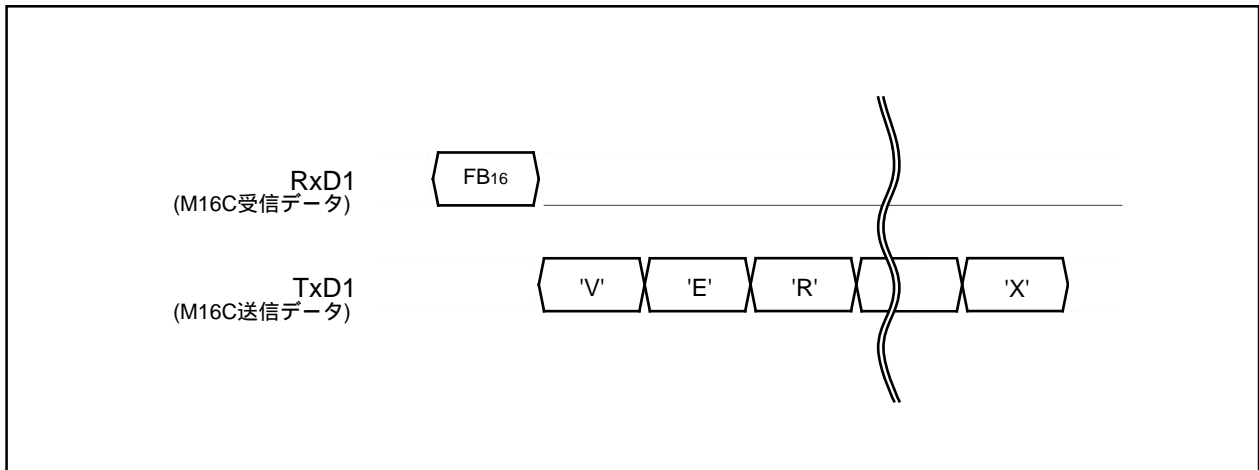

図1.25.34. ブートROM領域出力機能のタイミング

IDチェック機能

IDコードを判断するコマンドです。以下の手順でIDチェックを実行してください。

- (1) 1バイト目の転送でコマンドコード“F5₁₆”を転送します。
- (2) 2バイト目、3バイト目、4バイト目の転送で、それぞれIDコードの1バイト目のアドレスA₀~A₇、A₈~A₁₅、A₁₆~A₂₃を転送してください。
- (3) 5バイト目にIDコードのデータ数を転送してください。
- (4) 6バイト目以降IDコードをIDコードの1バイト目から転送してください。

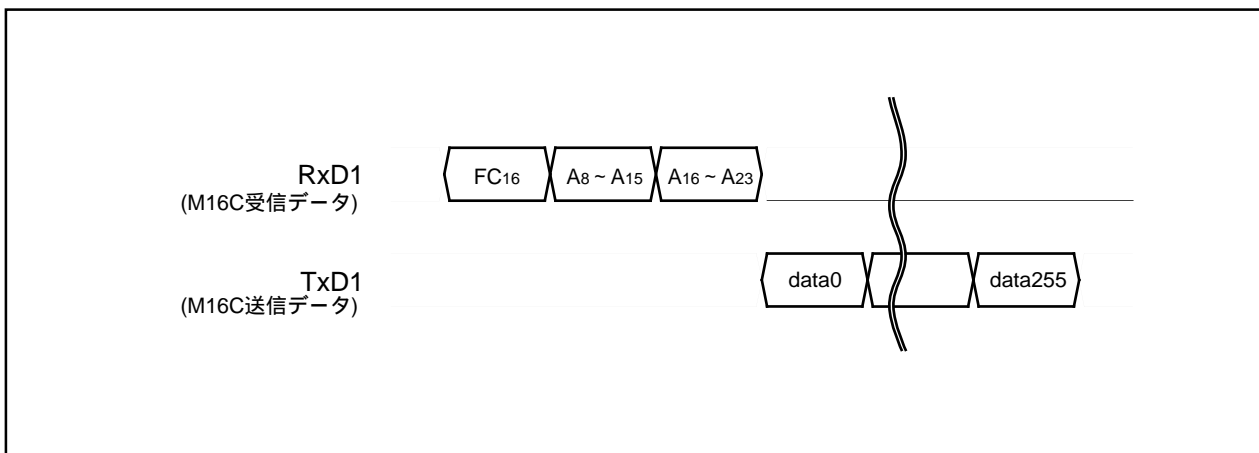

図1.25.35. IDチェック機能のタイミング

IDコード

フラッシュメモリの内容がblankでは無い場合、外部装置から送られてくるIDコードとフラッシュメモリに書かれているIDコードが一致するか判定します。コードが一致しなければ、外部装置から送られてくるコマンドは受け付けません。IDコードは各8ビットのデータで、その領域は、1バイト目から0FFFDF₁₆、0FFFE0₁₆、0FFFE3₁₆、0FFFE6₁₆、0FFFE9₁₆、0FFFF3₁₆、0FFFF7₁₆、0FFFFB₁₆番地です。プログラム中のこれらの番地に予めIDコードを設定したプログラムをフラッシュメモリに書き込んでください。

アドレス	ID	機能
0FFFDC ₁₆ ~ 0FFFDF ₁₆	ID1	未定義命令ベクタ
0FFFE0 ₁₆ ~ 0FFFE3 ₁₆	ID2	オーバーフローベクタ
0FFFE4 ₁₆ ~ 0FFFE7 ₁₆		BRK命令ベクタ
0FFFE8 ₁₆ ~ 0FFFEB ₁₆	ID3	アドレス一致ベクタ
0FFFE0 ₁₆ ~ 0FFFEF ₁₆	ID4	シングルステップベクタ
0FFFF0 ₁₆ ~ 0FFFF3 ₁₆	ID5	監視タイマベクタ
0FFFF4 ₁₆ ~ 0FFFF7 ₁₆	ID6	DBCベクタ
0FFFF8 ₁₆ ~ 0FFFFB ₁₆	ID7	NMIベクタ
0FFFFC ₁₆ ~ 0FFFFF ₁₆		リセットベクタ

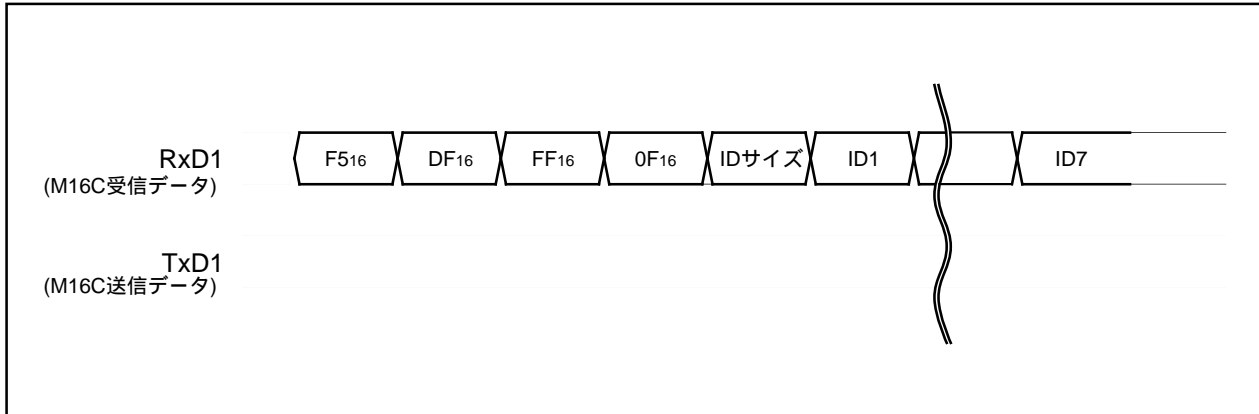
4バイト

図1.25.36. IDコードの格納アドレス

リードチェックデータ

ページプログラムコマンドで送信した書き込みデータに対し、正しく受信が行われたことを確認するためのチェックデータを読み出します。

- (1) 1バイト目の転送でコマンドコード“FD₁₆”を転送します。
- (2) 2バイト目の転送でチェックデータ(下位)、3バイト目の転送でチェックデータ(上位)を受信します。

このリードチェックデータコマンドを使用する場合、まず最初にこのコマンドを実行し、チェックデータを初期化します。次にページプログラムコマンドを必要回数実行します。その後、再びリードチェックコマンドを実行しますと、この間に実行したページプログラムコマンドで送信した書き込みデータ全てのチェックデータが読み出せます。

チェックデータは書き込みデータのCRC演算結果です。



図1.25.37. リードチェックデータコマンド時のタイミング

ボーレート9600

転送速度を9600bpsに変更します。以下の手順でボーレート9600bpsを実行してください。

- (1) 1バイト目の転送でコマンドコード“B016”を転送します。
- (2) 2バイト目の転送で確認コマンド“B016”を出力した後、転送速度9600bpsに変更します。

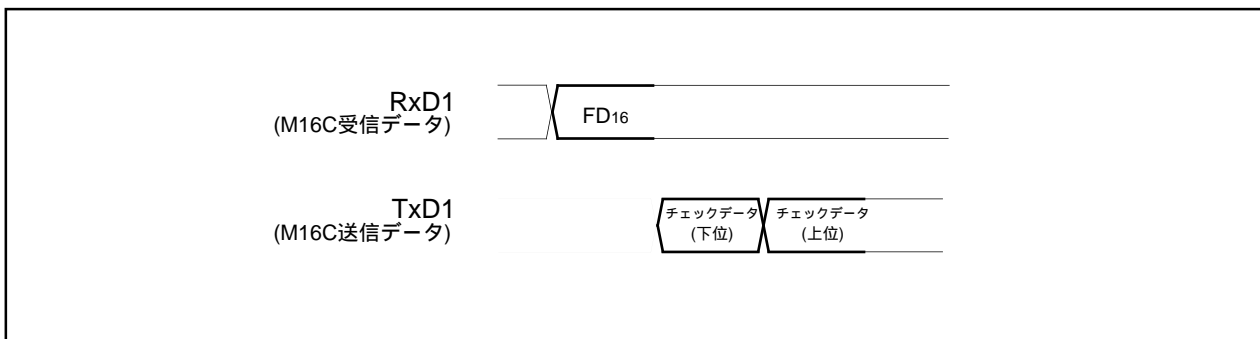

図1.25.38. ボーレート9600のタイミング

ボーレート19200

転送速度を19200bpsに変更します。以下の手順でボーレート19200bpsを実行してください。

- (1) 1バイト目の転送でコマンドコード“B116”を転送します。
- (2) 2バイト目の転送で確認コマンド“B116”を出力した後、転送速度19200bpsに変更します。

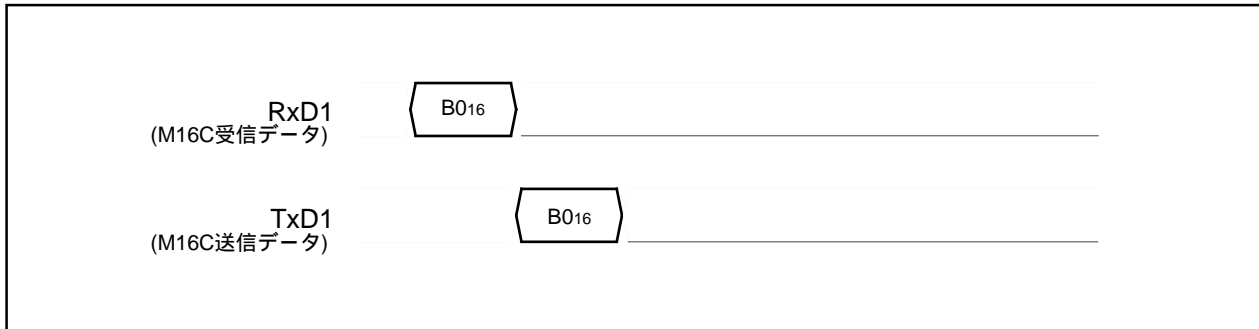

図1.25.39. ボーレート19200のタイミング

ボーレート38400

転送速度を38400bpsに変更します。以下の手順でボーレート38400bpsを実行してください。

- (1) 1バイト目の転送でコマンドコード“ B216 ”を転送します。
- (2) 2バイト目の転送で確認コマンド“ B216 ”を出力した後、転送速度38400bpsに変更します。

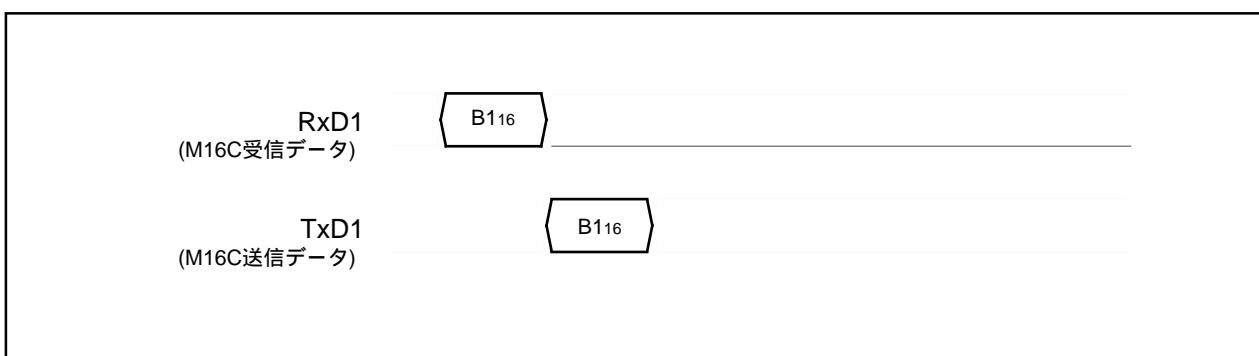

図1.25.40. ボーレート38400のタイミング

ボーレート57600

転送速度を57600bpsに変更します。以下の手順でボーレート57600bpsを実行してください。

- (1) 1バイト目の転送でコマンドコード“ B316 ”を転送します。
- (2) 2バイト目の転送で確認コマンド“ B316 ”を出力した後、転送速度57600bpsに変更します。

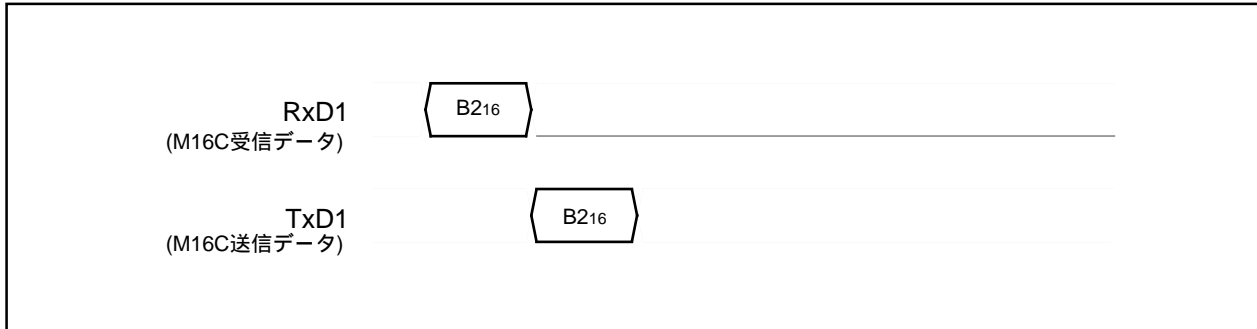

図1.25.41. ボーレート57600のタイミング

標準シリアル入出力モード2時の応用回路(例)

標準シリアル入出力モード2を使用する場合の応用回路を示します。

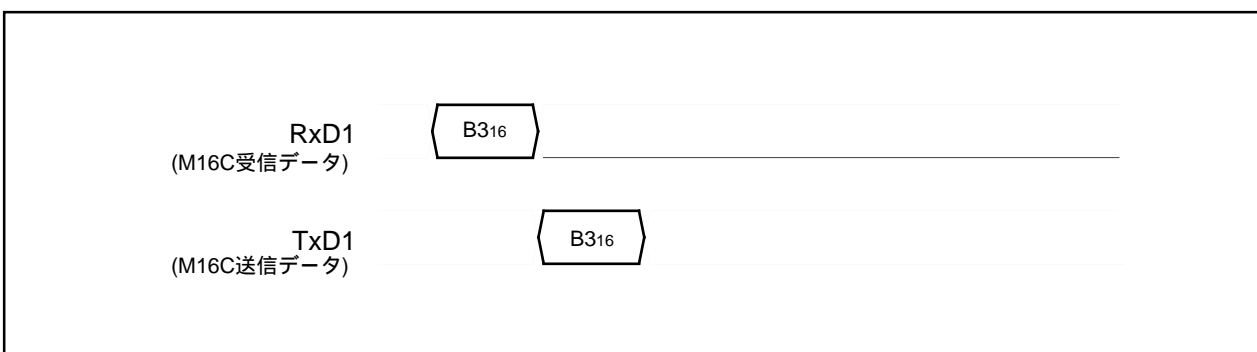

図1.25.42. 標準シリアル入出力モード2時の応用回路例

80P6S-A

(MMP)

Plastic 80pin 14X14mm body QFP

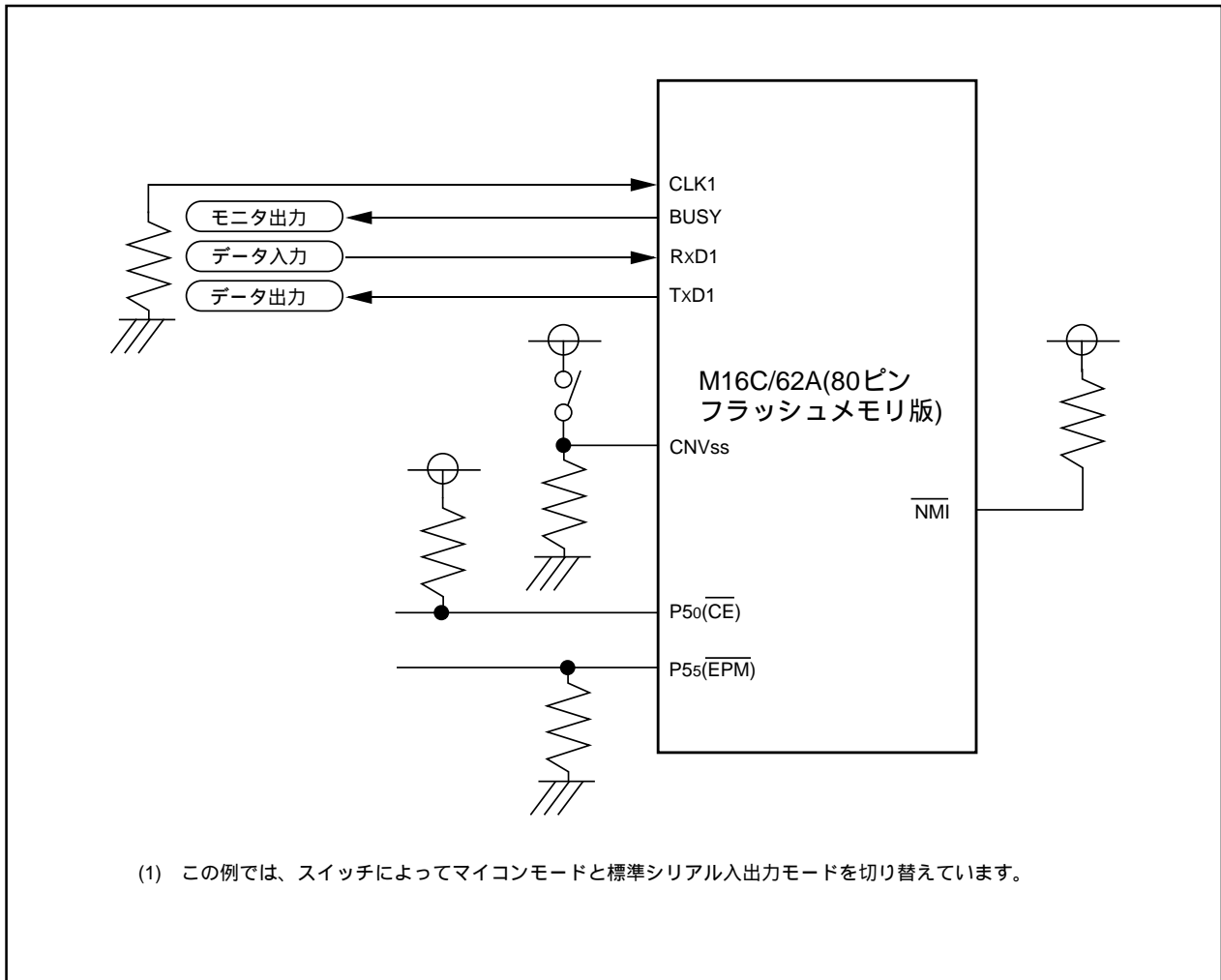
EIAJ Package Code	JEDEC Code	Weight(g)	Lead Material
QFP80-P-1414-0.65		1.11	Alloy 42

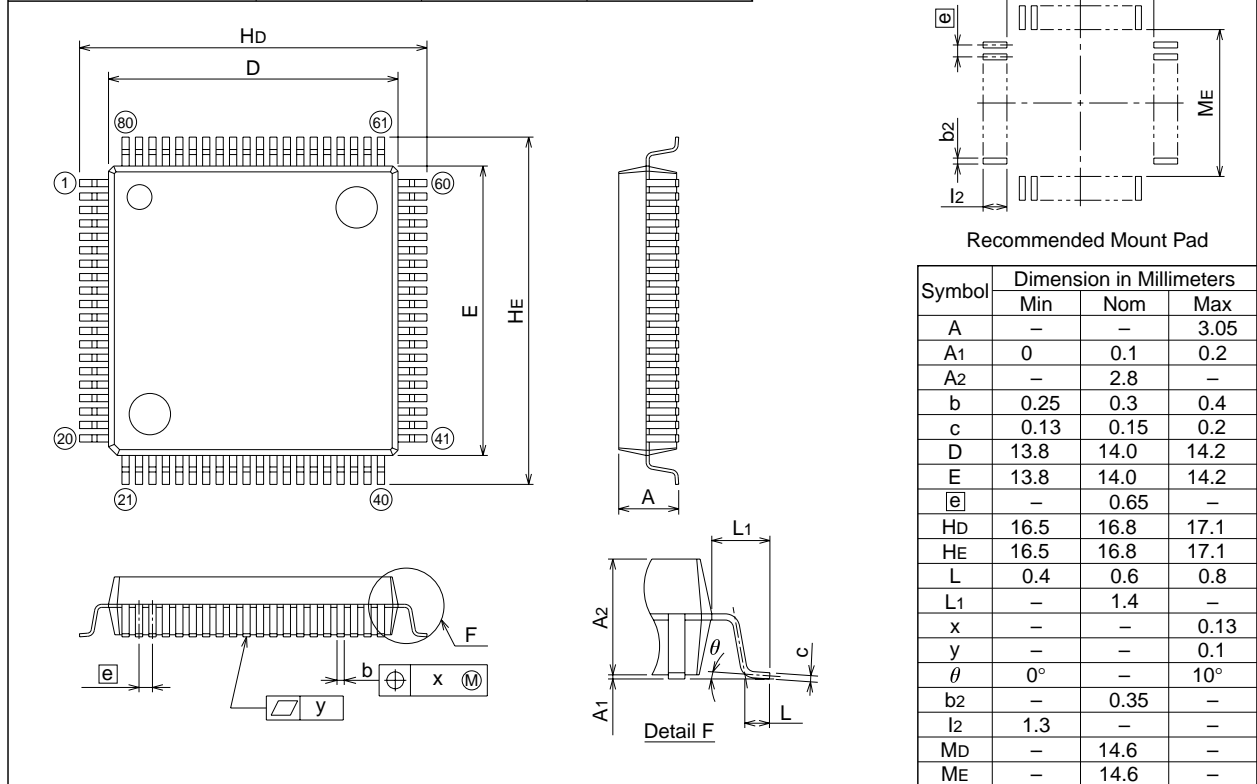

Symbol	Dimension in Millimeters		
	Min	Nom	Max
A	-	-	3.05
A1	0	0.1	0.2
A2	-	2.8	-
b	0.25	0.3	0.4
c	0.13	0.15	0.2
D	13.8	14.0	14.2
E	13.8	14.0	14.2
e	-	0.65	-
Hd	16.5	16.8	17.1
HE	16.5	16.8	17.1
L	0.4	0.6	0.8
L1	-	1.4	-
x	-	-	0.13
y	-	-	0.1
θ	0°	-	10°
b2	-	0.35	-
l2	1.3	-	-
MD	-	14.6	-
ME	-	14.6	-

改定履歴

改定 副番	主な改定内容	改定 年月日
REV.A	<ul style="list-style-type: none"> ・ M16C/62(80ピン版)グループデータシートREV.C3から変更して作成。フラッシュメモリ版に関しては、M16C/62AグループデータシートREV.Aから変更して作成 ・ 機能廃止によりCTS/RTS分離機能の説明を削除 ・ 機能追加によりSDAのデジタル遅延機能の説明を追加 ・ EPROM/ワンタイムPROMに関する文言を削除 ・ 形名変更 	'99. 11.2
REV.A1	・ マスク化確認書 アンケートの誤記修正	'00. 3.17
REV.A2	<ul style="list-style-type: none"> ・ ROM展開、製品一覧(5頁) <li style="text-align: center;">誤 正 <li style="text-align: center;">M30621FGA M30621FCA 	'00. 7.21
REV.B	<ul style="list-style-type: none"> ・ 2頁 図1.1.1 ピン接続図に注1を追加 ・ 7頁 5. UART2に関する使用上の注意事項を一部追加 ・ 10頁 図1.4.1を変更。注1を変更 ・ 14頁 リセットの文章を一部追加 ・ 16頁、17頁 図1.6.3・図1.6.4 リセット解除後のマイクロコンピュータの内部状態に関する注意文言を一部追加 ・ 22頁 図1.8.1 プロセッサモードレジスタ0の説明を変更 ・ 22頁 図1.8.1 プロセッサモードレジスタ1の説明および注2を変更 ・ 23頁 図1.8.2を変更。注1を変更 ・ 23頁 内部予約領域拡張ビット(PM13)の文章を追加 ・ 28頁 (2) サブクロックの文章を一部追加 ・ 29頁 図1.9.4 システムクロック制御レジスタ0の注3、注8を変更。注9を追加 ・ 30頁 ストップモードの文章を一部追加 ・ 31頁 ウェイトモードの文章を一部追加 ・ 40頁 表1.10.2 注4を変更 ・ 50頁 図1.10.10 注1を変更 ・ 53頁、151頁 割り込みの注意事項 (1) 00000₁₆番地の読み出しの文章を一部変更 ・ 54頁 図1.10.13 注1を追加 ・ 55頁 監視タイマの文章を一部追加 ・ 62頁 (1) 転送サイクルの文章を一部変更 ・ 70頁 図1.13.5 タイマAiレジスタに関して8ビットPWMモード時の設定可能値を変更。注2~4を追加 ・ 70頁 図1.13.5 アップダウンフラグに注2、注3を追加 ・ 73頁 図1.13.8を変更 ・ 74頁 表1.13.3 端子機能の説明を一部追加。注3を追加 ・ 75頁 図1.13.9を変更 ・ 76頁 図1.13.10 タイマAiモードレジスタの説明を一部変更 ・ 77頁 図1.13.11 タイマAiモードレジスタの説明を一部変更 	'01.7.05
改 定 履 歴	M16C/62A(80ピン版)グループデータシート	

改定 副番	主な改定内容	改定 年月日
REV.B	<ul style="list-style-type: none"> ・ 79頁 図1.13.15 タイマBiモードレジスタの説明を一部変更 ・ 81頁 図1.13.17を変更 ・ 82頁 (2) イベントカウンタモードの文章を一部変更 ・ 82頁 図1.13.18 タイマBiモードレジスタの説明を一部変更。注1、注4を変更。注5を追加 ・ 83頁 図1.13.19 タイマBiモードレジスタの説明を一部変更。注1を変更。注4を追加 ・ 89頁 図1.14.4 UARTi送信バッファレジスタに注1を追加 ・ 89頁 図1.14.4 UARTi受信バッファレジスタの注1を変更 ・ 89頁 図1.14.4 UARTi転送速度レジスタに注1、注2を追加 ・ 90頁 図1.14.5 UARTi送受信モードレジスタ、UART2送受信モードレジスタの説明を一部変更 ・ 91頁 図1.14.6 UARTi送受信制御レジスタ0、UART2送受信制御レジスタ0の説明を一部変更。注4を変更 ・ 92頁 図1.14.7 UART2送受信制御レジスタ1の説明を一部変更 ・ 93頁 図1.14.8 UART送受信制御レジスタ2の説明を一部変更 ・ 94頁 図1.14.9 UART2特殊モードレジスタ3の機能を一部変更 ・ 95頁 表1.14.2 注2を変更 ・ 98頁 表1.14.4を一部変更 ・ 102頁 表1.14.5を一部変更。注3、注5を変更 ・ 110頁 表1.14.8 注2を変更 ・ 112頁 パリティエラー信号出力機能の文章を一部変更 ・ 114頁 図1.14.25 UART2特殊モードレジスタ3の機能を一部変更 ・ 116頁 アービトレーションロスト検出フラグに関する誤記を修正 ・ 123頁 図1.14.31 S I/Oi 制御レジスタの説明を一部変更 ・ 123頁 図1.14.31 S I/Oi 転送速度レジスタに注1、注2を追加 ・ 123頁 図1.14.31 S I/Oi 送受信レジスタに注2を追加 ・ 131頁 表1.15.3 A-D変換値の読み出しに関する仕様説明を一部追加 ・ 151頁 ストップモード、ウエイトモードの注意事項(3)を追加 ・ 154頁～165頁 温度を表す記号T_a・T_{opr}をT_{opr}に統一 ・ 156頁 表1.20.4 注1を変更。注2を追加 ・ 186頁 機能概要(CPU書き換えモード)の文章を一部変更 ・ 187頁 図1.22.1 フラッシュメモリ制御レジスタ0の注1、注4を変更 ・ 187頁 図1.22.1 フラッシュメモリ制御レジスタ1の注1を変更 ・ 188頁 図1.22.2 CPU書き換えモードの設定/解除フローチャートの注1、注2を変更 ・ 189頁 CPU書き換えモードの注意事項 (1)、(3)、(6)および(7)の文章を一部変更 ・ 190頁 CPU書き換えモードの注意事項 (8)ユーザROM領域の書き換え、(9)ロックビット対応を追加 	'01.7.05
改定履歴	M16C/62A(80ピン版)グループデータシート	

改 定 副 番	主 な 改 定 内 容	改 定 年 月 日
REV.B	<ul style="list-style-type: none"> ・ 193頁 図1.22.5 ブロックイレーズフローチャートを変更 ・ 195頁 図1.22.7 リードロックビットステータスフローチャートに注1を追加 ・ 197頁 プログラムステータス(SR4)の文章を一部変更 ・ 201頁 パラレル入出力モードの文章を一部変更 ・ 202頁 端子の機能説明(フラッシュメモリ標準シリアル入出力モード)の説明を一部変更 ・ 211頁 図1.25.9を一部変更 ・ 229頁 図1.25.29を一部変更 	'01.7.05
	<ul style="list-style-type: none"> ・ 83頁 表1.13.8を一部変更 ・ 147頁 図1.18.8を一部変更(プルアップ制御レジスタ1の注2を削除) 	'01.9.07
改 定 履 歴	M16C/62A(80ピン版)グループデータシート	

安全設計に関するお願い

- ・弊社は品質、信頼性の向上に努めておりますが、半導体製品は故障が発生したり、誤動作する場合があります。弊社の半導体製品の故障又は誤動作によって結果として、人身事故、火災事故、社会的損害などを生じさせないような安全性を考慮した冗長設計、延焼対策設計、誤動作防止設計などの安全設計に十分ご留意ください。

本資料ご利用に際しての留意事項

- ・本資料は、お客様が用途に応じた適切な三菱半導体製品をご購入いただくための参考資料であり、本資料中に記載の技術情報について三菱電機が所有する知的財産権その他の権利の実施、使用を許諾するものではありません。
- ・本資料に記載の製品データ、図、表、プログラム、アルゴリズムその他応用回路例の使用に起因する損害、第三者所有の権利に対する侵害に関し、三菱電機は責任を負いません。
- ・本資料に記載の製品データ、図、表、プログラム、アルゴリズムその他全ての情報は本資料発行時点のものであり、三菱電機は、予告なしに、本資料に記載した製品または仕様を変更することがあります。三菱半導体製品のご購入に当たりましては、事前に三菱電機または特約店へ最新の情報をご確認頂きますとともに、三菱電機半導体情報ホームページ（<http://www.semicon.melco.co.jp/>）などを通じて公開される情報に常にご注意ください。
- ・本資料に記載した情報は、正確を期すため、慎重に制作したものです。万一本資料の記述誤りに起因する損害がお客様に生じた場合には、三菱電機はその責任を負いません。
- ・本資料に記載の製品データ、図、表に示す技術的な内容、プログラム及びアルゴリズムを流用する場合は、技術内容、プログラム、アルゴリズム単位で評価するだけでなく、システム全体で十分に評価し、お客様の責任において適用可否を判断してください。三菱電機は、適用可否に対する責任を負いません。
- ・本資料に記載された製品は、人命にかかわるような状況の下で使用される機器あるいはシステムに用いられることを目的として設計、製造されたものではありません。本資料に記載の製品を運輸、移動体用、医療用、航空宇宙用、原子力制御用、海底中継用機器あるいはシステムなど、特殊用途へのご利用をご検討の際には、三菱電機または特約店へご照会ください。
- ・本資料の転載、複製については、文書による三菱電機の事前の承諾が必要です。
- ・本資料に関し詳細についてのお問い合わせ、その他お気づきの点がございましたら三菱電機または特約店までご照会ください。

三菱シングルチップマイクロコンピュータ
M16C / 62A(80ピン版)グループデータシート REV.B

2001年9月発行

編集 三菱電機セミコンダクタ・アプリケーション・エンジニアリング株式会社

発行 三菱電機株式会社

禁無断転載

本説明書の一部又は全部を、当社に断りなく、いかなる形でも転載又は複製することを堅くお断りします。

©2001 MITSUBISHI ELECTRIC CORPORATION