

お客様各位

カタログ等資料中の旧社名の扱いについて

2010年4月1日を以ってNECエレクトロニクス株式会社及び株式会社ルネサステクノロジが合併し、両社の全ての事業が当社に承継されております。従いまして、本資料中には旧社名での表記が残っておりますが、当社の資料として有効ですので、ご理解の程宜しくお願ひ申し上げます。

ルネサスエレクトロニクス ホームページ (<http://www.renesas.com>)

2010年4月1日

ルネサスエレクトロニクス株式会社

【発行】ルネサスエレクトロニクス株式会社 (<http://www.renesas.com>)

【問い合わせ先】<http://japan.renesas.com/inquiry>

ご注意書き

1. 本資料に記載されている内容は本資料発行時点のものであり、予告なく変更することがあります。当社製品のご購入およびご使用にあたりましては、事前に当社営業窓口で最新の情報をご確認いただきますとともに、当社ホームページなどを通じて公開される情報に常にご注意ください。
2. 本資料に記載された当社製品および技術情報の使用に関連し発生した第三者の特許権、著作権その他の知的財産権の侵害等に関し、当社は、一切その責任を負いません。当社は、本資料に基づき当社または第三者の特許権、著作権その他の知的財産権を何ら許諾するものではありません。
3. 当社製品を改造、改変、複製等しないでください。
4. 本資料に記載された回路、ソフトウェアおよびこれらに関連する情報は、半導体製品の動作例、応用例を説明するものです。お客様の機器の設計において、回路、ソフトウェアおよびこれらに関連する情報を使用する場合には、お客様の責任において行ってください。これらの使用に起因しお客様または第三者に生じた損害に関し、当社は、一切その責任を負いません。
5. 輸出に際しては、「外国為替及び外国貿易法」その他輸出関連法令を遵守し、かかる法令の定めるところにより必要な手続を行ってください。本資料に記載されている当社製品および技術を大量破壊兵器の開発等の目的、軍事利用の目的その他軍事用途の目的で使用しないでください。また、当社製品および技術を国内外の法令および規則により製造・使用・販売を禁止されている機器に使用することができません。
6. 本資料に記載されている情報は、正確を期すため慎重に作成したのですが、誤りがないことを保証するものではありません。万一、本資料に記載されている情報の誤りに起因する損害がお客様に生じた場合においても、当社は、一切その責任を負いません。
7. 当社は、当社製品の品質水準を「標準水準」、「高品質水準」および「特定水準」に分類しております。また、各品質水準は、以下に示す用途に製品が使われることを意図しておりますので、当社製品の品質水準をご確認ください。お客様は、当社の文書による事前の承諾を得ることなく、「特定水準」に分類された用途に当社製品を使用することができません。また、お客様は、当社の文書による事前の承諾を得ることなく、意図されていない用途に当社製品を使用することができません。当社の文書による事前の承諾を得ることなく、「特定水準」に分類された用途または意図されていない用途に当社製品を使用したことによりお客様または第三者に生じた損害等に関し、当社は、一切その責任を負いません。なお、当社製品のデータ・シート、データ・ブック等の資料で特に品質水準の表示がない場合は、標準水準製品であることを表します。
標準水準： コンピュータ、OA 機器、通信機器、計測機器、AV 機器、家電、工作機械、パーソナル機器、産業用ロボット
高品質水準： 輸送機器（自動車、電車、船舶等）、交通用信号機器、防災・防犯装置、各種安全装置、生命維持を目的として設計されていない医療機器（厚生労働省定義の管理医療機器に相当）
特定水準： 航空機器、航空宇宙機器、海底中継機器、原子力制御システム、生命維持のための医療機器（生命維持装置、人体に埋め込み使用するもの、治療行為（患部切り出し等）を行うもの、その他直接人命に影響を与えるもの）（厚生労働省定義の高度管理医療機器に相当）またはシステム等
8. 本資料に記載された当社製品のご使用につき、特に、最大定格、動作電源電圧範囲、放熱特性、実装条件その他諸条件につきましては、当社保証範囲内でご使用ください。当社保証範囲を超えて当社製品をご使用された場合の故障および事故につきましては、当社は、一切その責任を負いません。
9. 当社は、当社製品の品質および信頼性の向上に努めておりますが、半導体製品はある確率で故障が発生したり、使用条件によっては誤動作したりする場合があります。また、当社製品は耐放射線設計については行っておりません。当社製品の故障または誤動作が生じた場合も、人身事故、火災事故、社会的損害などを生じさせないようお客様の責任において冗長設計、延焼対策設計、誤動作防止設計等の安全設計およびエージング処理等、機器またはシステムとしての出荷保証をお願いいたします。特に、マイコンソフトウェアは、単独での検証は困難なため、お客様が製造された最終の機器・システムとしての安全検証をお願いいたします。
10. 当社製品の環境適合性等、詳細につきましては製品個別に必ず当社営業窓口までお問合せください。ご使用に際しては、特定の物質の含有・使用を規制する RoHS 指令等、適用される環境関連法令を十分調査のうえ、かかる法令に適合するようご使用ください。お客様がかかる法令を遵守しないことにより生じた損害に関し、当社は、一切その責任を負いません。
11. 本資料の全部または一部を当社の文書による事前の承諾を得ることなく転載または複製することを固くお断りいたします。
12. 本資料に関する詳細についてのお問い合わせその他お気付きの点等がございましたら当社営業窓口までご照会ください。

注 1. 本資料において使用されている「当社」とは、ルネサスエレクトロニクス株式会社およびルネサスエレクトロニクス株式会社とその総株主の議決権の過半数を直接または間接に保有する会社をいいます。

注 2. 本資料において使用されている「当社製品」とは、注 1 において定義された当社の開発、製造製品をいいます。

NPNエピタキシャル形シリコントランジスタ 低周波電力増幅用

NPN Silicon Epitaxial Transistor
Audio Frequency Power Amplifier

- オーディオアンプ等のドライバ段に最適です。
- 2SB734とコンプリメンタリで使用できます。
- 小形で P_T が大きく、高耐圧です。

$$P_T = 1.0 \text{ W}, V_{CE0} = 50 \text{ V}$$

外形図 / PACKAGE DIMENSIONS (Unit : mm)

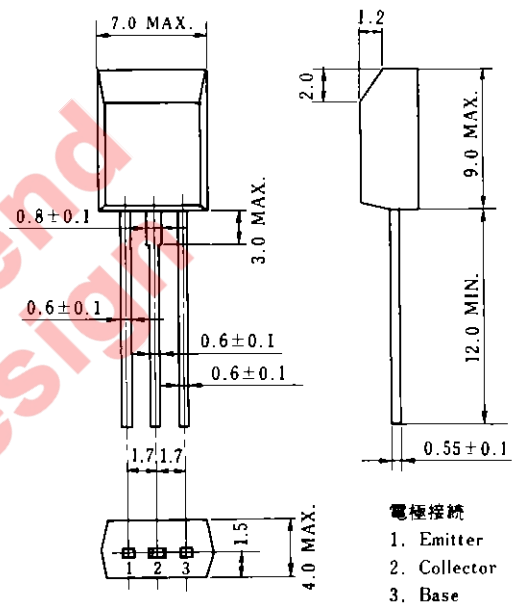

絶対最大定格 / ABSOLUTE MAXIMUM RATINGS (Ta=25 °C)

| 項目 | 略号 | 定格 | 単位 |
|--------------|-------------|------------|----|
| コレクタ・ベース間電圧 | V_{CBO} | 100 | V |
| コレクタ・エミッタ間電圧 | V_{CEO} | 50 | V |
| エミッタ・ベース間電圧 | V_{EBO} | 6.0 | V |
| コレクタ電流(直流) | $I_{C(DC)}$ | 1.0 | A |
| 全損失 | P_T | 1.0 | W |
| ジャンクション温度 | T_j | 150 | °C |
| 保存温度 | T_{stg} | -55 ~ +150 | °C |

電気的特性 / ELECTRICAL CHARACTERISTICS (Ta=25 °C)

| 項目 | 略号 | 条件 | MIN. | TYP. | MAX. | 単位 |
|-----------|---------------|---|------|------|------|-----|
| コレクタシャ断電流 | I_{CBO} | $V_{CB}=50 \text{ V}, I_E=0$ | | | 100 | nA |
| エミッタシャ断電流 | I_{EBO} | $V_{EB}=6.0 \text{ V}, I_C=0$ | | | 100 | nA |
| 直流電流増幅率 | h_{FE1} | $V_{CE}=2.0 \text{ V}, I_C=100 \text{ mA}$ | 135 | 300 | 600 | |
| 直流電流増幅率 | h_{FE2} | $V_{CE}=1.0 \text{ V}, I_C=1.0 \text{ A}$ | 70 | | | |
| 直流ベース電圧 | V_{BE} | $V_{CE}=6.0 \text{ V}, I_C=5.0 \text{ mA}$ | 0.55 | 0.6 | 0.65 | V |
| コレクタ飽和電圧 | $V_{CE(sat)}$ | $I_C=1.0 \text{ A}, I_B=50 \text{ mA}$ | | 0.23 | 0.3 | V |
| ベース飽和電圧 | $V_{BE(sat)}$ | $I_C=1.0 \text{ A}, I_B=50 \text{ mA}$ | | 0.92 | 1.2 | V |
| コレクタ容量 | C_{ob} | $V_{CB}=10 \text{ V}, I_E=0, f=1.0 \text{ MHz}$ | | 16 | 35 | pF |
| 利得帯域幅積 | f_T | $V_{CE}=2.0 \text{ V}, I_E=-10 \text{ mA}$ | 50 | 95 | | MHz |

*パルス測定 $PW \leq 350 \mu s$, duty cycle $\leq 2\%$ / Pulsed

h_{FE1} 区分 / h_{FE1} Classification L2 : 135~270 K3 : 200~320 K4 : 250~400 U4 : 300~480 U5 : 360~600

特性曲線 / TYPICAL CHARACTERISTICS ($T_a = 25^\circ\text{C}$)

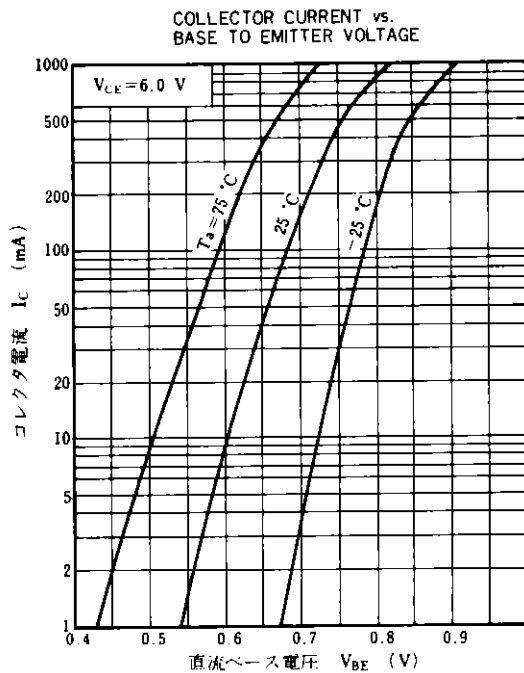
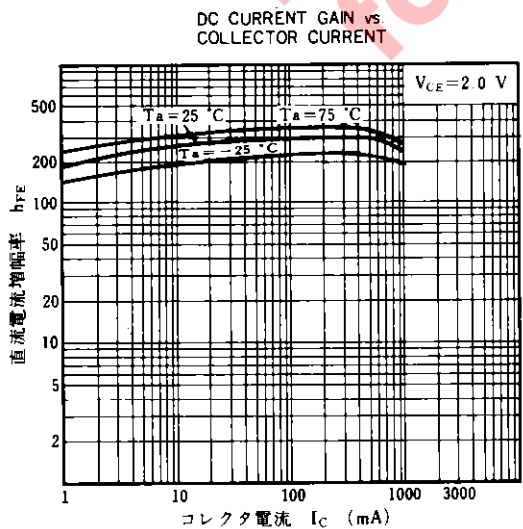
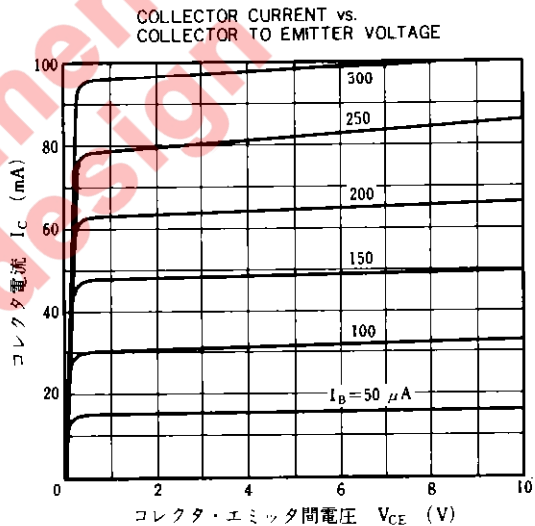
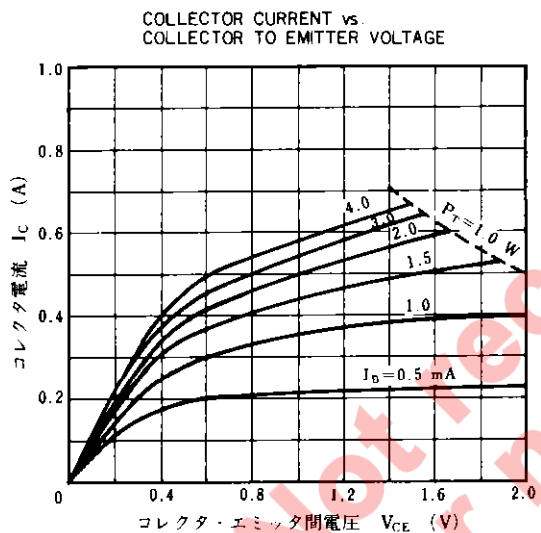
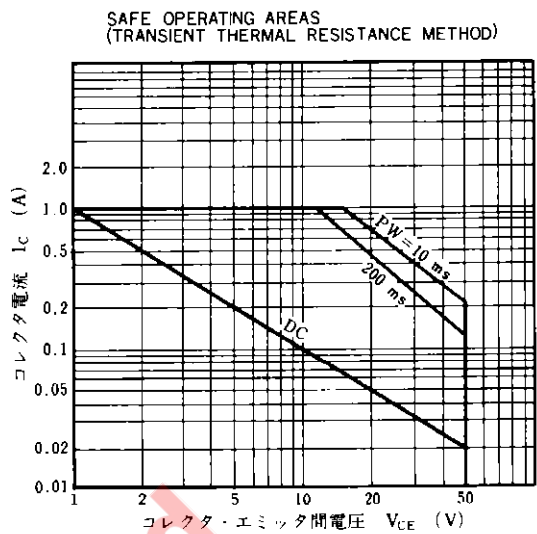
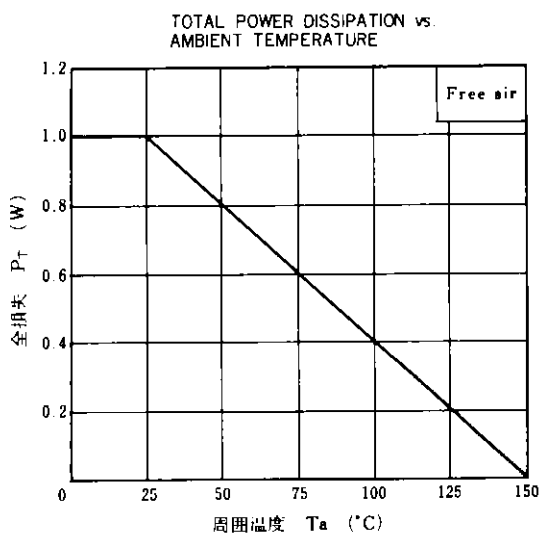

BASE AND COLLECTOR SATURATION VOLTAGE vs. COLLECTOR CURRENT

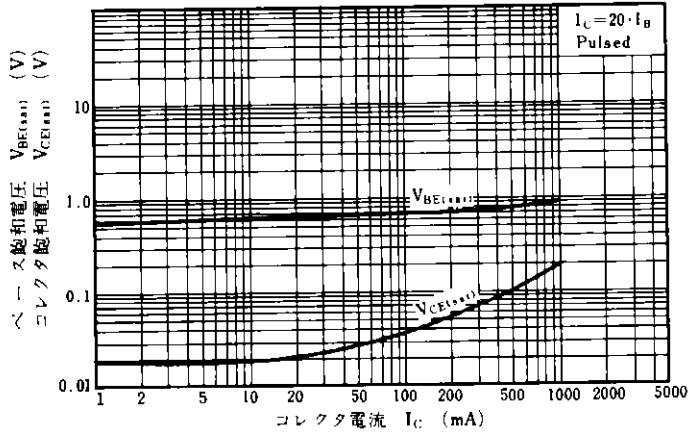

OUTPUT CAPACITANCE vs. COLLECTOR TO BASE VOLTAGE

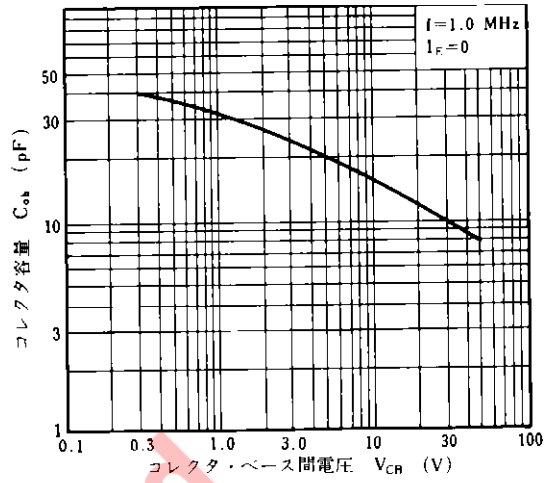

GAIN BANDWIDTH PRODUCT vs. EMITTER CURRENT

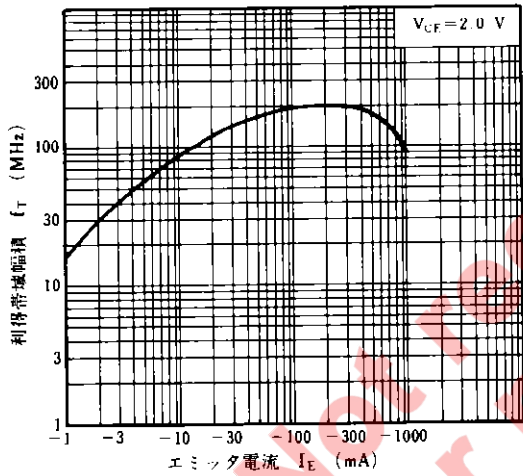

Not recommended for new design

Not recommend
for new design

NEC 日本電気株式会社

本社 東京都港区芝五丁目33番1号(日本電気本社ビル) 千106 東京(03)454-1111
 電子デバイス販売事業部 東京都港区芝五丁目33番7号(徳栄ビル) 千108 東京(03)453-5511
 電子デバイス販売事業部 大阪市東区北浜五丁目15番地(新住友ビル) 千941 大阪(06)220-4771
 電子デバイス販売事業部 名古屋市中区新栄二丁目28番22号(日本電気名古屋ビル) 千460 名古屋(052)262-2311

北海道支店 札幌(011)231-0161
 旭川支店 旭川(0166)25-3716
 青森支店 青森(0177)76-2181
 北支店 仙台(0198)51-4344
 岩手支店 盛岡(0188)63-3773
 秋田支店 秋田(0236)23-5511
 山形支店 山形(0249)23-5511
 いわき支店 郡山(0246)21-5511
 新潟支店 新潟(0252)47-6101
 長岡支店 長岡(0258)36-2155
 野支店 野(0262)35-1444

札幌支店 札幌(011)231-0161
 仙台支店 仙台(0198)51-4344
 盛岡支店 盛岡(0188)63-3773
 秋田支店 秋田(0236)23-5511
 山形支店 山形(0249)23-5511
 郡山支店 郡山(0246)21-5511
 新潟支店 新潟(0252)47-6101
 長岡支店 長岡(0258)36-2155
 野支店 野(0262)35-1444

松本支店 松本(0263)35-1666
 上野支店 上野(0266)3-5350
 甲府支店 甲府(0552)24-4141
 群馬支店 群馬(0273)26-1255
 宇都宮支店 宇都宮(0276)46-4011
 大宮支店 大宮(0286)21-2281
 水戸支店 水戸(0292)26-1717
 土浦支店 土浦(0298)23-6161
 東京支店 東京(03)453-5511
 中央支店 中央(03)281-1311
 東京支店 東京(03)835-4411
 西東京支店 西東京(03)348-5511

五反田支店 五反田(03)490-6311
 池田支店 池田(03)988-2011
 立川支店 立川(0425)26-0911
 大田支店 大田(0486)43-5380
 大塚支店 大塚(0472)27-5441
 杉井支店 杉井(0471)63-5736
 浦和支店 浦和(045)662-1621
 川崎支店 川崎(044)244-5801
 厚木支店 厚木(0462)24-1151
 津田沼支店 津田沼(0542)55-2211
 沼津支店 沼津(0559)63-4455
 静岡支店 静岡(0534)53-0178
 沼津支店 沼津(052)262-2311
 中津川支店 中津川(0592)25-7341
 豊橋支店 豊橋(0532)55-6108
 三河支店 三河(0592)25-7341
 豊田支店 豊田(0762)23-1621
 北支店 北(0776)31-8461
 三河支店 三河(0776)22-1866
 井川支店 井川(0764)31-8461
 西支店 西(06)220-4711
 中央支店 中央(06)346-5013
 大阪支店 大阪(06)720-4411
 東支店 東(06)386-4511
 北支店 北(0722)22-3905
 堺支店 堺(0734)28-3211

京支店 京(075)221-8511
 神戶支店 神戶(0775)26-0666
 神戶支店 神戶(078)332-3311
 神戶支店 神戶(0792)24-6677
 神戶支店 神戶(0742)26-1622
 神戶支店 神戶(0822)47-4111
 神戶支店 神戶(0862)25-4455
 神戶支店 神戶(0849)31-5063
 神戶支店 神戶(0857)27-5311
 神戶支店 神戶(0852)24-4115
 神戶支店 神戶(0834)21-7700
 神戶支店 神戶(0878)22-4141
 神戶支店 神戶(0886)26-2740
 神戶支店 神戶(0899)45-8686
 神戶支店 神戶(0888)25-0201
 神戶支店 神戶(092)713-5151
 神戶支店 神戶(0952)29-5281
 神戶支店 神戶(093)541-2887
 神戶支店 神戶(0975)34-5339
 神戶支店 神戶(0968)54-6030
 神戶支店 神戶(0958)27-0133
 神戶支店 神戶(0985)29-8080
 神戶支店 神戶(0992)26-1611
 神戶支店 神戶(0988)66-5611