

お客様各位

カタログ等資料中の旧社名の扱いについて

2010年4月1日を以ってNECエレクトロニクス株式会社及び株式会社ルネサステクノロジが合併し、両社の全ての事業が当社に承継されております。従いまして、本資料中には旧社名での表記が残っておりますが、当社の資料として有効ですので、ご理解の程宜しくお願ひ申し上げます。

ルネサスエレクトロニクス ホームページ (<http://www.renesas.com>)

2010年4月1日
ルネサスエレクトロニクス株式会社

【発行】ルネサスエレクトロニクス株式会社 (<http://www.renesas.com>)

【問い合わせ先】 <http://japan.renesas.com/inquiry>

ご注意書き

1. 本資料に記載されている内容は本資料発行時点のものであり、予告なく変更することがあります。当社製品のご購入およびご使用にあたりましては、事前に当社営業窓口で最新の情報をご確認いただきますとともに、当社ホームページなどを通じて公開される情報に常にご注意ください。
2. 本資料に記載された当社製品および技術情報の使用に関連し発生した第三者の特許権、著作権その他の知的財産権の侵害等に関し、当社は、一切その責任を負いません。当社は、本資料に基づき当社または第三者の特許権、著作権その他の知的財産権を何ら許諾するものではありません。
3. 当社製品を改造、改変、複製等しないでください。
4. 本資料に記載された回路、ソフトウェアおよびこれらに関連する情報は、半導体製品の動作例、応用例を説明するものです。お客様の機器の設計において、回路、ソフトウェアおよびこれらに関連する情報を使用する場合には、お客様の責任において行ってください。これらの使用に起因しお客様または第三者に生じた損害に関し、当社は、一切その責任を負いません。
5. 輸出に際しては、「外国為替及び外国貿易法」その他輸出関連法令を遵守し、かかる法令の定めるところにより必要な手続を行ってください。本資料に記載されている当社製品および技術を大量破壊兵器の開発等の目的、軍事利用の目的その他軍事用途の目的で使用しないでください。また、当社製品および技術を国内外の法令および規則により製造・使用・販売を禁止されている機器に使用することができません。
6. 本資料に記載されている情報は、正確を期すため慎重に作成したのですが、誤りがないことを保証するものではありません。万一、本資料に記載されている情報の誤りに起因する損害がお客様に生じた場合においても、当社は、一切その責任を負いません。
7. 当社は、当社製品の品質水準を「標準水準」、「高品質水準」および「特定水準」に分類しております。また、各品質水準は、以下に示す用途に製品が使われることを意図しておりますので、当社製品の品質水準をご確認ください。お客様は、当社の文書による事前の承諾を得ることなく、「特定水準」に分類された用途に当社製品を使用することができません。また、お客様は、当社の文書による事前の承諾を得ることなく、意図されていない用途に当社製品を使用することができません。当社の文書による事前の承諾を得ることなく、「特定水準」に分類された用途または意図されていない用途に当社製品を使用したことによりお客様または第三者に生じた損害等に関し、当社は、一切その責任を負いません。なお、当社製品のデータ・シート、データ・ブック等の資料で特に品質水準の表示がない場合は、標準水準製品であることを表します。
標準水準： コンピュータ、OA 機器、通信機器、計測機器、AV 機器、家電、工作機械、パーソナル機器、産業用ロボット
高品質水準： 輸送機器（自動車、電車、船舶等）、交通用信号機器、防災・防犯装置、各種安全装置、生命維持を目的として設計されていない医療機器（厚生労働省定義の管理医療機器に相当）
特定水準： 航空機器、航空宇宙機器、海底中継機器、原子力制御システム、生命維持のための医療機器（生命維持装置、人体に埋め込み使用するもの、治療行為（患部切り出し等）を行うもの、その他直接人命に影響を与えるもの）（厚生労働省定義の高度管理医療機器に相当）またはシステム等
8. 本資料に記載された当社製品のご使用につき、特に、最大定格、動作電源電圧範囲、放熱特性、実装条件その他諸条件につきましては、当社保証範囲内でご使用ください。当社保証範囲を超えて当社製品をご使用された場合の故障および事故につきましては、当社は、一切その責任を負いません。
9. 当社は、当社製品の品質および信頼性の向上に努めておりますが、半導体製品はある確率で故障が発生したり、使用条件によっては誤動作したりする場合があります。また、当社製品は耐放射線設計については行っておりません。当社製品の故障または誤動作が生じた場合も、人身事故、火災事故、社会的損害などを生じさせないようお客様の責任において冗長設計、延焼対策設計、誤動作防止設計等の安全設計およびエージング処理等、機器またはシステムとしての出荷保証をお願いいたします。特に、マイコンソフトウェアは、単独での検証は困難なため、お客様が製造された最終の機器・システムとしての安全検証をお願いいたします。
10. 当社製品の環境適合性等、詳細につきましては製品個別に必ず当社営業窓口までお問合せください。ご使用に際しては、特定の物質の含有・使用を規制する RoHS 指令等、適用される環境関連法令を十分調査のうえ、かかる法令に適合するようご使用ください。お客様がかかる法令を遵守しないことにより生じた損害に関し、当社は、一切その責任を負いません。
11. 本資料の全部または一部を当社の文書による事前の承諾を得ることなく転載または複製することを固くお断りいたします。
12. 本資料に関する詳細についてのお問い合わせその他お気付きの点等がございましたら当社営業窓口までご照会ください。

注 1. 本資料において使用されている「当社」とは、ルネサスエレクトロニクス株式会社およびルネサスエレクトロニクス株式会社とその総株主の議決権の過半数を直接または間接に保有する会社をいいます。

注 2. 本資料において使用されている「当社製品」とは、注 1 において定義された当社の開発、製造製品をいいます。

NPNエピタキシャル形シリコントランジスタ 高周波広帯域増幅用

NPN Silicon Epitaxial Transistor
High Frequency Wide Band Amplifier

特長/FEATURES

○低ひずみ

$IM_2 = -56$ dB TYP.
@ $V_o = 120$ dB μ V/75 Ω
 $IM_3 = -64$ dB TYP.

絶対最大定格/ABSOLUTE MAXIMUM RATINGS ($T_a = 25^\circ\text{C}$)

項目	略号	定格	単位
コレクタ・ベース間電圧	V_{CBO}	30	V
コレクタ・エミッタ間電圧	V_{CEO}	20	V
エミッタ・ベース間電圧	V_{EBO}	3	V
コレクタ電流	I_C	250	mA
全損失	P_T^*	5	W
ジャンクション温度	T_j	200	$^\circ\text{C}$
保存温度	T_{stg}	-65 ~ +200	$^\circ\text{C}$

* $T_c = 75^\circ\text{C}$

電気的特性/ELECTRICAL CHARACTERISTICS ($T_a = 25^\circ\text{C}$)

項目	略号	条件	MIN.	TYP.	MAX.	単位
コレクタしゃ断電流	I_{CBO}	$V_{CB} = 20$ V, $I_E = 0$			10	μA
エミッタしゃ断電流	I_{EBO}	$V_{EB} = 2$ V, $I_C = 0$			10	μA
直流電流増幅率	h_{FE}	$V_{CE} = 10$ V, $I_C = 80$ mA, Pulsed	30	80	200	
順方向伝達利得	$ S_{21e} ^2$	$V_{CE} = 10$ V, $I_C = 60$ mA, $f = 500$ MHz	8.5	10		dB
コレクタ容量	C_{ob} *1	$V_{CB} = 10$ V, $I_E = 0$, $f = 1.0$ MHz		1.8	2.5	pF
2次相互変調ひずみ	IM_{2+} *2	$V_{CE} = 10$ V, $I_C = 60$ mA, $V_o = 120$ dB μ V/75 Ω $f = f_1 + f_2$, $f_1 = 100$ MHz, $f_2 = 90$ MHz		-56		dB
3次相互変調ひずみ	IM_3 *2	$V_{CE} = 10$ V, $I_C = 100$ mA, $V_o = 120$ dB μ V/75 Ω $f = 2f_1 - f_2$, $f_1 = 200$ MHz, $f_2 = 190$ MHz		-64		dB
雑音指数	NF	$V_{CE} = 10$ V, $I_C = 60$ mA, $f = 500$ MHz, $R_G = 50$ Ω		3.2		dB

*1. 3端子ブリッジにて測定し、エミッタ端子とケース端子はブリッジのガード端子に接続する。

*2. $R_G = R_L = 75$ Ω

外形図/PACKAGE DIMENSIONS

(Unit : mm)

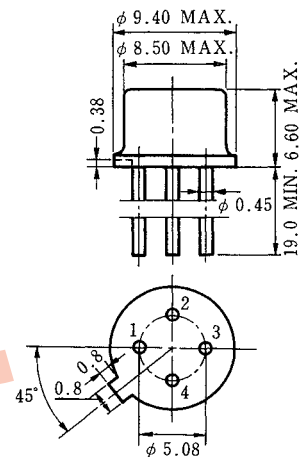

電極接続

1. Emitter
2. Base
3. Collector
4. Case

EIAJ : TC-5, TB-14B

JEDEC : TO-205MD(TO-33)

IEC : C4, B6A

特性曲線 / TYPICAL CHARACTERISTICS ($T_a=25^\circ\text{C}$)

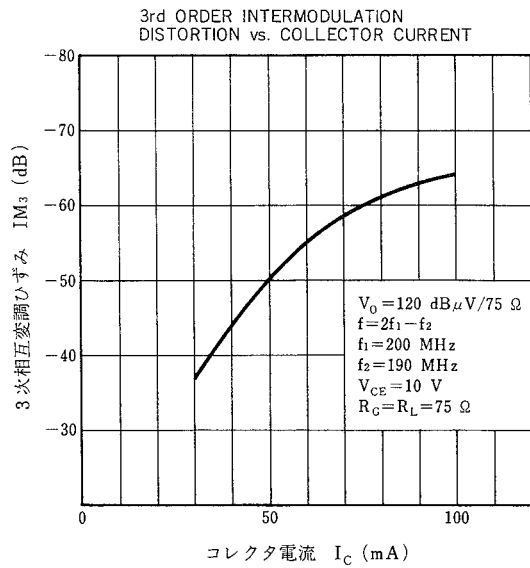
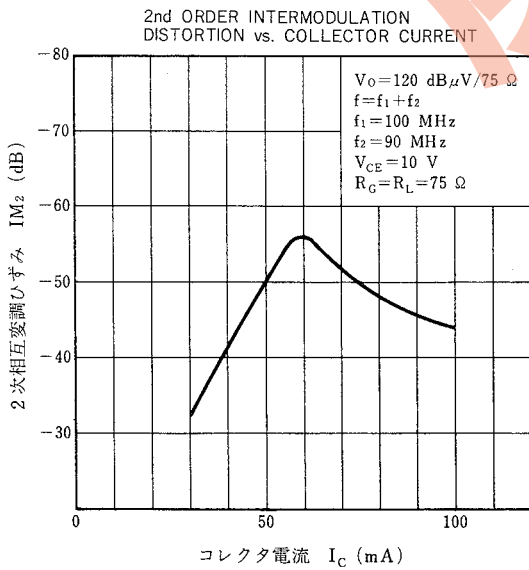
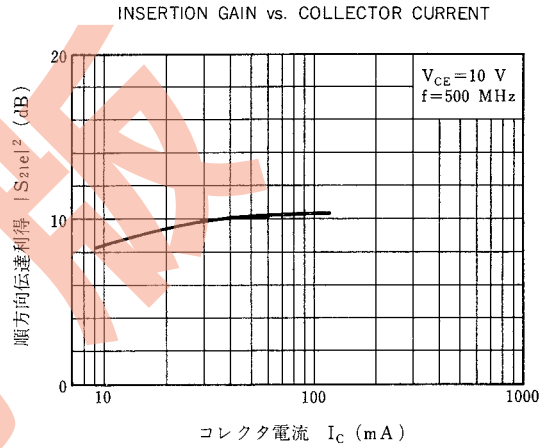
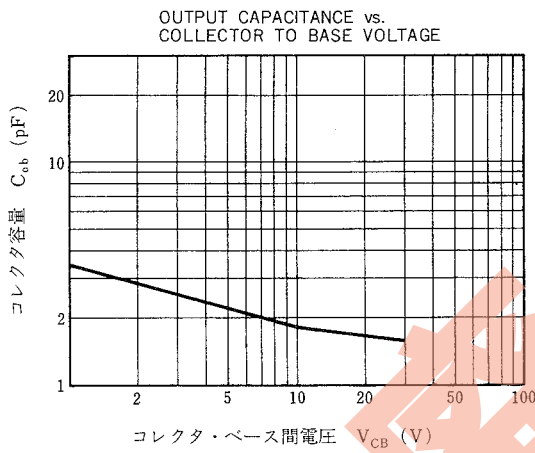
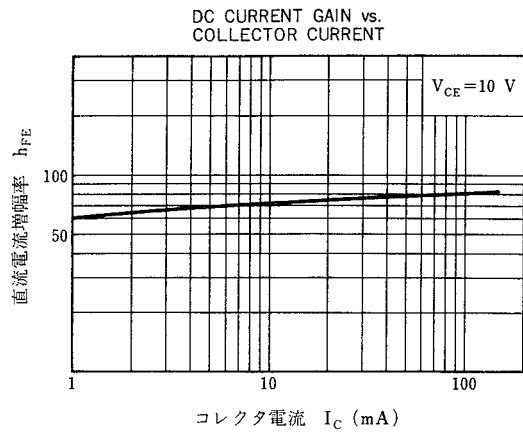
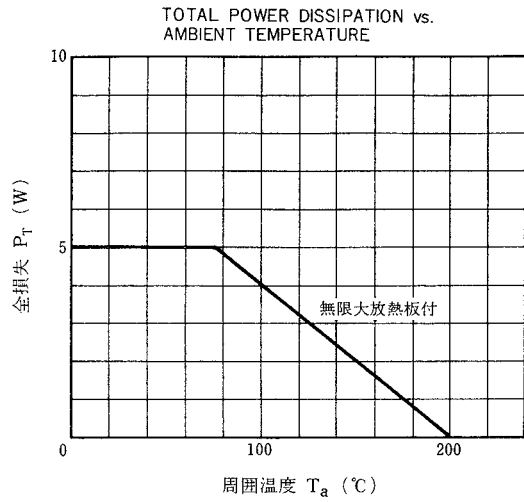

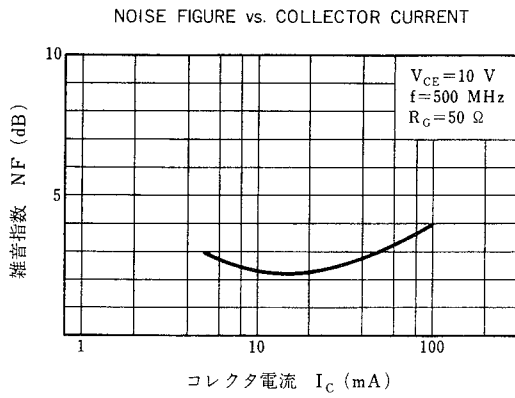

Sパラメータ

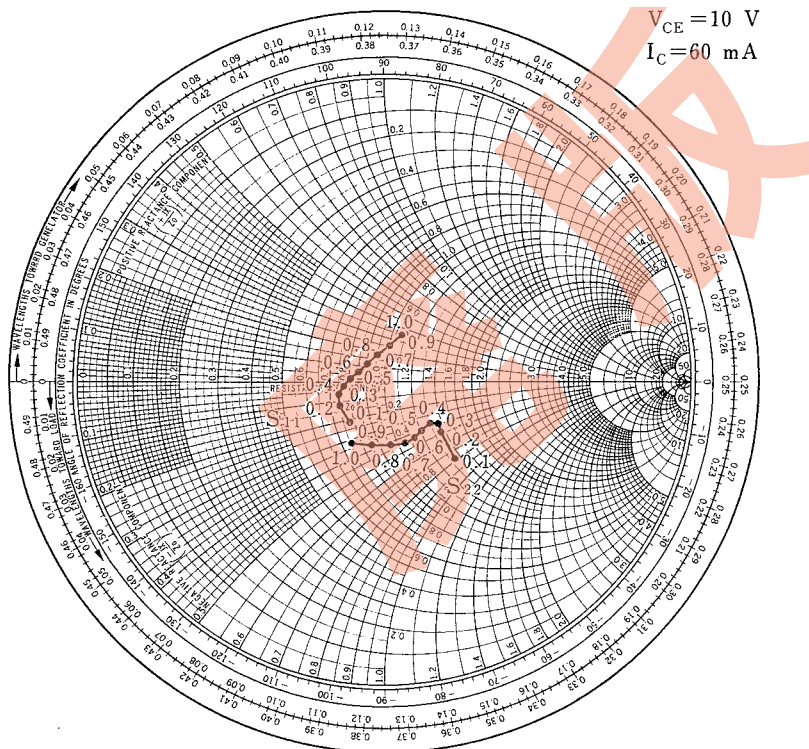



NEC 日本電気株式会社

本社 東京都港区芝五丁目33番1号(日本電気本社ビル) 〒108 東京(03)454-1111
 半導体事業部 東京都港区芝五丁目29番11号(日本電気住生ビル) 〒108 東京(03)456-6111
 関西支社 大阪市東区北浜五丁目15番地(住友ビル) 〒541 大阪(06)220-4771
 中部支社 名古屋市中区栄四丁目15番32号(日建住生ビル) 〒460 名古屋(052)262-3611
 北海道支社 札幌(011)231-0161
 旭川支社 旭川(0166)25-3716
 北見支社 北見(0222)61-5511
 青森支社 青森(0177)76-2181
 岩手支社 盛岡(0196)51-4344
 秋田支社 秋田(0188)63-3773
 山形支社 山形(0249)23-5511
 福島支社 郡山(0246)21-5511
 新潟支社 新潟(0252)47-6101
 長野支社 長野(0258)36-2155
 山梨支社 山梨(0262)35-1444
 長野支社 長野(0263)35-1666
 上野支社 上野(0266)53-5350
 諏訪支社 諏訪(0552)24-4141
 甲府支社 甲府(0273)26-1255
 群馬支社 高崎(0276)46-4011
 群馬支社 宇都宮(0286)21-2281
 群馬支社 宇都宮(0292)26-1717
 群馬支社 宇都宮(0298)23-6161
 群馬支社 宇都宮(03)453-5511
 群馬支社 宇都宮(03)281-1311
 群馬支社 宇都宮(03)835-4411
 群馬支社 宇都宮(03)348-5551
 群馬支社 宇都宮(03)490-6311
 群馬支社 宇都宮(03)988-2011
 茨城支社 水戸(0286)21-2281
 茨城支社 水戸(0292)26-1717
 茨城支社 水戸(0298)23-6161
 茨城支社 水戸(03)453-5511
 茨城支社 水戸(03)281-1311
 茨城支社 水戸(03)835-4411
 茨城支社 水戸(03)348-5551
 茨城支社 水戸(03)490-6311
 茨城支社 水戸(03)988-2011
 栃木支社 宇都宮(0286)21-2281
 栃木支社 宇都宮(0292)26-1717
 栃木支社 宇都宮(0298)23-6161
 栃木支社 宇都宮(03)453-5511
 栃木支社 宇都宮(03)281-1311
 栃木支社 宇都宮(03)835-4411
 栃木支社 宇都宮(03)348-5551
 栃木支社 宇都宮(03)490-6311
 栃木支社 宇都宮(03)988-2011
 群馬支社 宇都宮(0286)21-2281
 群馬支社 宇都宮(0292)26-1717
 群馬支社 宇都宮(0298)23-6161
 群馬支社 宇都宮(03)453-5511
 群馬支社 宇都宮(03)281-1311
 群馬支社 宇都宮(03)835-4411
 群馬支社 宇都宮(03)348-5551
 群馬支社 宇都宮(03)490-6311
 群馬支社 宇都宮(03)988-2011

立川支社 立川(0425)26-0911
 川崎支社 川崎(0486)43-5380
 横浜支社 横浜(0472)27-5441
 神奈川支社 横浜(0471)64-7011
 神奈川支社 横浜(045)662-1621
 神奈川支社 横浜(044)244-5801
 神奈川支社 横浜(0462)24-1151
 神奈川支社 横浜(0542)55-2211
 神奈川支社 横浜(0559)63-4455
 神奈川支社 横浜(0534)53-0178
 神奈川支社 横浜(052)262-3611
 神奈川支社 横浜(0532)55-6108
 神奈川支社 横浜(0592)25-7341
 神奈川支社 横浜(0582)65-0701
 神奈川支社 横浜(0762)23-1621
 神奈川支社 横浜(0764)31-8461
 神奈川支社 横浜(0766)25-8115
 神奈川支社 横浜(0776)22-1866
 神奈川支社 横浜(06)220-4711
 神奈川支社 横浜(06)346-5013
 神奈川支社 横浜(06)720-4411
 神奈川支社 横浜(06)386-4511
 神奈川支社 横浜(0722)22-3905
 神奈川支社 横浜(0734)28-3211
 神奈川支社 横浜(075)221-8511
 滋賀支社 彦根(0775)26-0666
 滋賀支社 彦根(078)332-3311
 滋賀支社 彦根(0792)24-6677
 滋賀支社 彦根(0742)26-1622
 滋賀支社 彦根(082)247-4111
 滋賀支社 彦根(0862)25-4455
 滋賀支社 彦根(0864)22-4343
 滋賀支社 彦根(0849)31-5063
 滋賀支社 彦根(0852)24-4115
 滋賀支社 彦根(0834)21-7700
 滋賀支社 彦根(0878)22-4141
 滋賀支社 彦根(0886)26-2740
 滋賀支社 彦根(0889)45-4111
 滋賀支社 彦根(0888)25-0201
 滋賀支社 彦根(092)713-5151
 滋賀支社 彦根(0952)29-5281
 滋賀支社 彦根(093)541-2881
 滋賀支社 彦根(0975)34-5339
 滋賀支社 彦根(0963)54-6030
 滋賀支社 彦根(0958)27-0133
 滋賀支社 彦根(0985)29-8080
 滋賀支社 彦根(0992)26-1611
 滋賀支社 彦根(0988)66-5611
 大分支社 大分(0975)26-0666
 大分支社 大分(078)332-3311
 大分支社 大分(0792)24-6677
 大分支社 大分(0742)26-1622
 大分支社 大分(082)247-4111
 大分支社 大分(0862)25-4455
 大分支社 大分(0864)22-4343
 大分支社 大分(0849)31-5063
 大分支社 大分(0852)24-4115
 大分支社 大分(0834)21-7700
 大分支社 大分(0878)22-4141
 大分支社 大分(0886)26-2740
 大分支社 大分(0889)45-4111
 大分支社 大分(0888)25-0201
 大分支社 大分(092)713-5151
 大分支社 大分(0952)29-5281
 大分支社 大分(093)541-2881
 大分支社 大分(0975)34-5339
 大分支社 大分(0963)54-6030
 大分支社 大分(0958)27-0133
 大分支社 大分(0985)29-8080
 大分支社 大分(0992)26-1611
 大分支社 大分(0988)66-5611