

お客様各位

カタログ等資料中の旧社名の扱いについて

2010年4月1日を以ってNECエレクトロニクス株式会社及び株式会社ルネサステクノロジが合併し、両社の全ての事業が当社に承継されております。従いまして、本資料中には旧社名での表記が残っておりますが、当社の資料として有効ですので、ご理解の程宜しくお願ひ申し上げます。

ルネサスエレクトロニクス ホームページ (<http://www.renesas.com>)

2010年4月1日
ルネサスエレクトロニクス株式会社

【発行】ルネサスエレクトロニクス株式会社 (<http://www.renesas.com>)

【問い合わせ先】 <http://japan.renesas.com/inquiry>

ご注意書き

1. 本資料に記載されている内容は本資料発行時点のものであり、予告なく変更することがあります。当社製品のご購入およびご使用にあたりましては、事前に当社営業窓口で最新の情報をご確認いただきますとともに、当社ホームページなどを通じて公開される情報に常にご注意ください。
2. 本資料に記載された当社製品および技術情報の使用に関連し発生した第三者の特許権、著作権その他の知的財産権の侵害等に関し、当社は、一切その責任を負いません。当社は、本資料に基づき当社または第三者の特許権、著作権その他の知的財産権を何ら許諾するものではありません。
3. 当社製品を改造、改変、複製等しないでください。
4. 本資料に記載された回路、ソフトウェアおよびこれらに関連する情報は、半導体製品の動作例、応用例を説明するものです。お客様の機器の設計において、回路、ソフトウェアおよびこれらに関連する情報を使用する場合には、お客様の責任において行ってください。これらの使用に起因しお客様または第三者に生じた損害に関し、当社は、一切その責任を負いません。
5. 輸出に際しては、「外国為替及び外国貿易法」その他輸出関連法令を遵守し、かかる法令の定めるところにより必要な手続を行ってください。本資料に記載されている当社製品および技術を大量破壊兵器の開発等の目的、軍事利用の目的その他軍事用途の目的で使用しないでください。また、当社製品および技術を国内外の法令および規則により製造・使用・販売を禁止されている機器に使用することができません。
6. 本資料に記載されている情報は、正確を期すため慎重に作成したのですが、誤りが無いことを保証するものではありません。万一、本資料に記載されている情報の誤りに起因する損害がお客様に生じた場合においても、当社は、一切その責任を負いません。
7. 当社は、当社製品の品質水準を「標準水準」、「高品質水準」および「特定水準」に分類しております。また、各品質水準は、以下に示す用途に製品が使われることを意図しておりますので、当社製品の品質水準をご確認ください。お客様は、当社の文書による事前の承諾を得ることなく、「特定水準」に分類された用途に当社製品を使用することができません。また、お客様は、当社の文書による事前の承諾を得ることなく、意図されていない用途に当社製品を使用することができません。当社の文書による事前の承諾を得ることなく、「特定水準」に分類された用途または意図されていない用途に当社製品を使用したことによりお客様または第三者に生じた損害等に関し、当社は、一切その責任を負いません。なお、当社製品のデータ・シート、データ・ブック等の資料で特に品質水準の表示がない場合は、標準水準製品であることを表します。
標準水準： コンピュータ、OA 機器、通信機器、計測機器、AV 機器、家電、工作機械、パーソナル機器、産業用ロボット
高品質水準： 輸送機器（自動車、電車、船舶等）、交通用信号機器、防災・防犯装置、各種安全装置、生命維持を目的として設計されていない医療機器（厚生労働省定義の管理医療機器に相当）
特定水準： 航空機器、航空宇宙機器、海底中継機器、原子力制御システム、生命維持のための医療機器（生命維持装置、人体に埋め込み使用するもの、治療行為（患部切り出し等）を行うもの、その他直接人命に影響を与えるもの）（厚生労働省定義の高度管理医療機器に相当）またはシステム等
8. 本資料に記載された当社製品のご使用につき、特に、最大定格、動作電源電圧範囲、放熱特性、実装条件その他諸条件につきましては、当社保証範囲内でご使用ください。当社保証範囲を超えて当社製品をご使用された場合の故障および事故につきましては、当社は、一切その責任を負いません。
9. 当社は、当社製品の品質および信頼性の向上に努めておりますが、半導体製品はある確率で故障が発生したり、使用条件によっては誤動作したりする場合があります。また、当社製品は耐放射線設計については行っておりません。当社製品の故障または誤動作が生じた場合も、人身事故、火災事故、社会的損害などを生じさせないようお客様の責任において冗長設計、延焼対策設計、誤動作防止設計等の安全設計およびエージング処理等、機器またはシステムとしての出荷保証をお願いいたします。特に、マイコンソフトウェアは、単独での検証は困難なため、お客様が製造された最終の機器・システムとしての安全検証をお願いいたします。
10. 当社製品の環境適合性等、詳細につきましては製品個別に必ず当社営業窓口までお問合せください。ご使用に際しては、特定の物質の含有・使用を規制する RoHS 指令等、適用される環境関連法令を十分調査のうえ、かかる法令に適合するようご使用ください。お客様がかかる法令を遵守しないことにより生じた損害に関し、当社は、一切その責任を負いません。
11. 本資料の全部または一部を当社の文書による事前の承諾を得ることなく転載または複製することを固くお断りいたします。
12. 本資料に関する詳細についてのお問い合わせその他お気付きの点等がございましたら当社営業窓口までご照会ください。

注 1. 本資料において使用されている「当社」とは、ルネサスエレクトロニクス株式会社およびルネサスエレクトロニクス株式会社とその総株主の議決権の過半数を直接または間接に保有する会社をいいます。

注 2. 本資料において使用されている「当社製品」とは、注 1 において定義された当社の開発、製造製品をいいます。

2SA1142/2SC2682

PNP/NPNエピタキシャル形シリコントランジスタ
低周波電力増幅用

特 徴

- 高耐圧 → $V_{CE0}=180\text{ V}$
- 高 f_T → 180/200 MHz TYP.
- 小 C_{ob} → 4.5/3.2 pF TYP.
- 出力80~150 W 電力増幅器のプリドライバ段に適する。

外形図 (単位: mm)

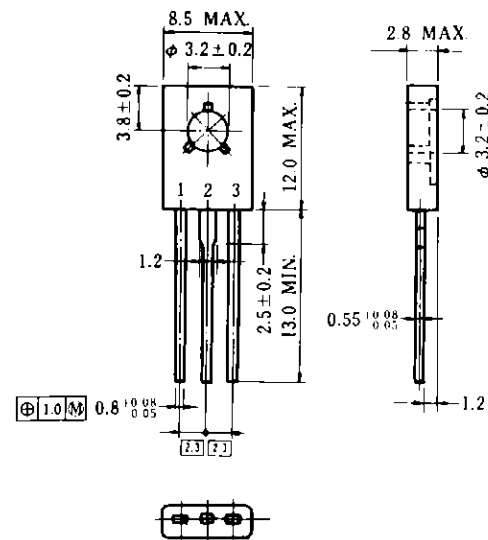

電極接続

- 1. エミッタ
- 2. コレクタ
- 3. ベース

絶対最大定格 ($T_a = 25\text{ }^\circ\text{C}$)

2SA1142/2SC2682

項 目	略 号	定 格	単 位
コレクタ・ベース間電圧	V_{CBO}	-180/180	V
コレクタ・エミッタ間電圧	V_{CEO}	-180/180	V
エミッタ・ベース間電圧	V_{EBO}	-5/5	V
コレクタ電流	I_C	-100/100	mA
全 損 失	$P_T(T_a = 25\text{ }^\circ\text{C})$	1.2	W
全 損 失	$P_T(T_c = 25\text{ }^\circ\text{C})$	8	W
ジャンクション温度	T_j	150	$^\circ\text{C}$
保 存 温 度	T_{stg}	-55 ~ +150	$^\circ\text{C}$

電気的特性 ($T_a = 25\text{ }^\circ\text{C}$)

2SA1142/2SC2682

項 目	略 号	条 件	MIN.	TYP.	MAX.	単 位
コレクタシャ断電流	I_{CBO}	$V_{CB} = -180/180\text{ V}, I_E = 0$			-1.0/1.0	μA
エミッタシャ断電流	I_{EBO}	$V_{EB} = -3/3\text{ V}, I_C = 0$			-1.0/1.0	μA
直流電流増幅率	h_{FE1}	$V_{CE} = -5/5\text{ V}, I_C = -1/1\text{ mA}$	90	200/190		
直流電流増幅率	h_{FE2}	$V_{CE} = -5/5\text{ V}, I_C = -10/10\text{ mA}$	100	200	320	
コレクタ飽和電圧	$V_{CE(sat)}$	$I_C = -50/50\text{ mA}, I_B = -5/5\text{ mA}$		-0.16/0.12	-0.5/0.5	V
ベース飽和電圧	$V_{BE(sat)}$	$I_C = -50/50\text{ mA}, I_B = 5/5\text{ mA}$		-0.8/0.8	-1.5/1.5	V
利得帯域幅積	f_T	$V_{CE} = -10/10\text{ V}, I_C = -20/20\text{ mA}$		180/200		MHz
コレクタ容量	C_{ob}	$V_{CB} = -10/10\text{ V}, I_E = 0, f = 1\text{ MHz}$		4.5/3.2	7.0/5.0	pF
雑音指数	NF	$V_{CE} = -10/10\text{ V}, I_C = -1/1\text{ mA}, R_G = 10\text{ k}\Omega, f = 1\text{ kHz}$		4/4		dB

*ハルス測定 $PW \leq 350\text{ }\mu\text{s}, \text{Duty Cycle} \leq 2\text{ }%$

h_{FE} 規格区分

捺 印	Q	P
h_{FE2}	100 ~ 200	160 ~ 320

特性曲線 (T_a = 25 °C)

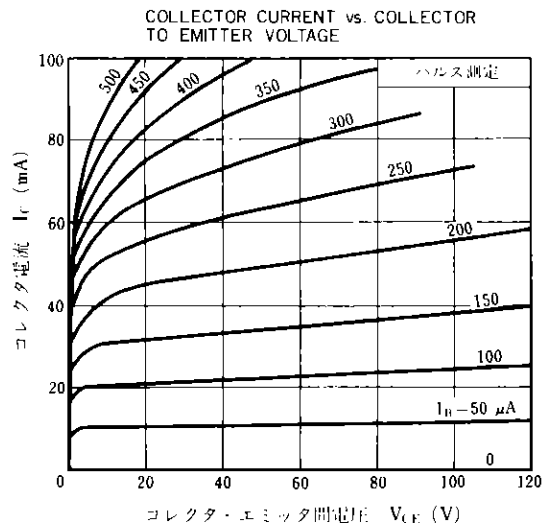
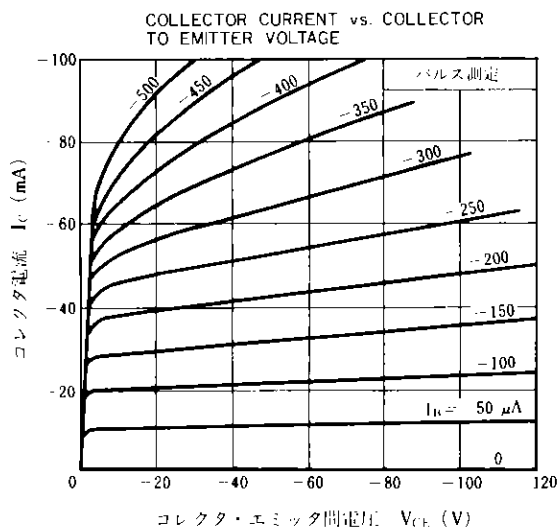
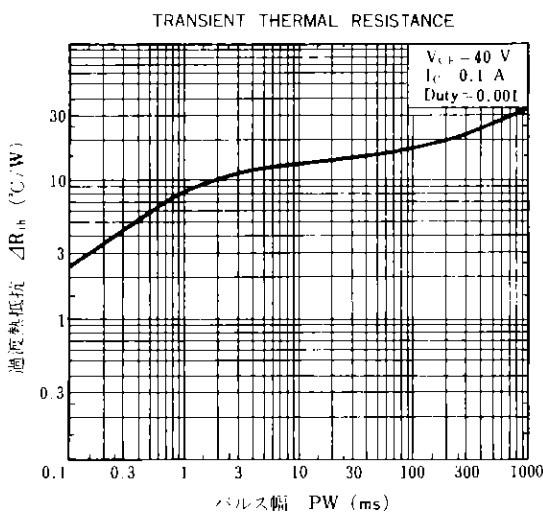
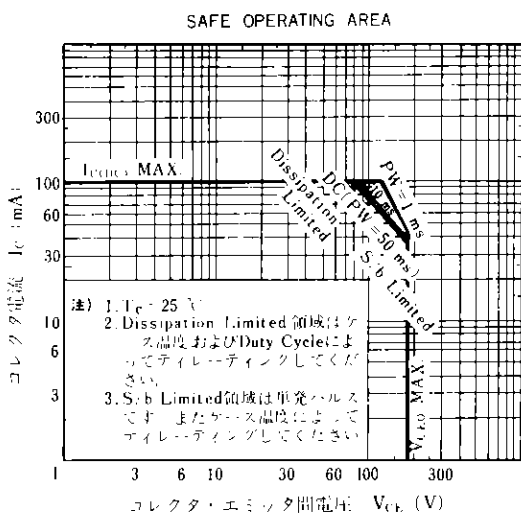
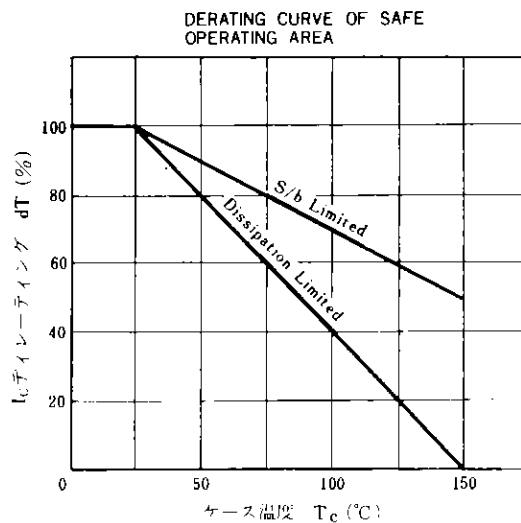
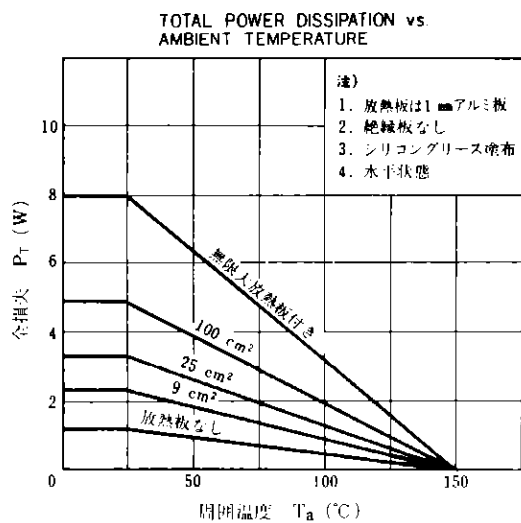

DC CURRENT GAIN AND BASE TO EMITTER VOLTAGE vs. COLLECTOR CURRENT

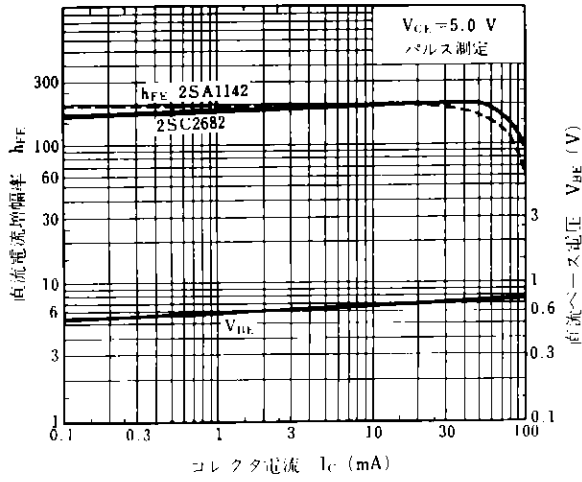

COLLECTOR AND BASE SATURATION VOLTAGE vs. COLLECTOR CURRENT

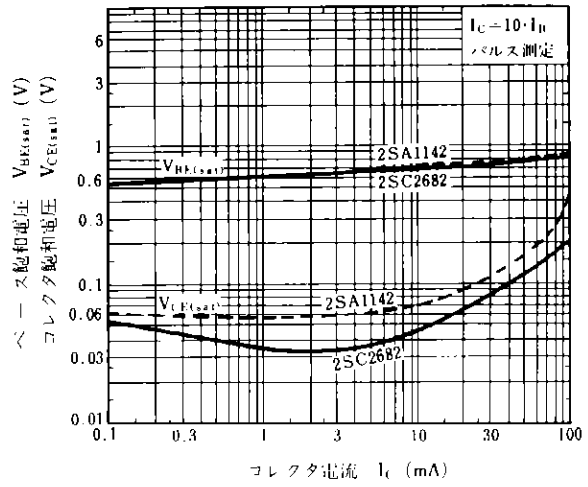

GAIN BANDWIDTH PRODUCT vs. COLLECTOR CURRENT

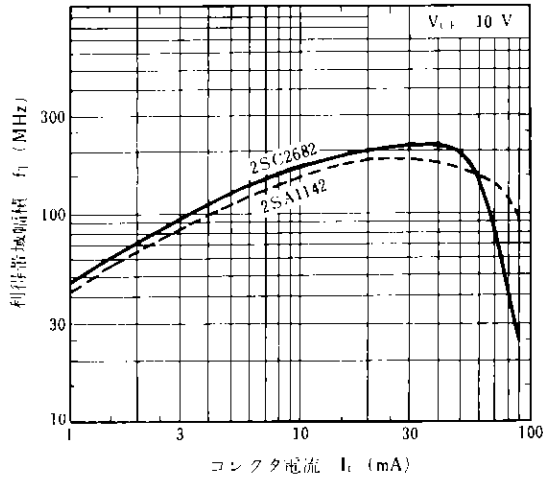

OUTPUT AND INPUT CAPACITANCE vs. REVERSE VOLTAGE

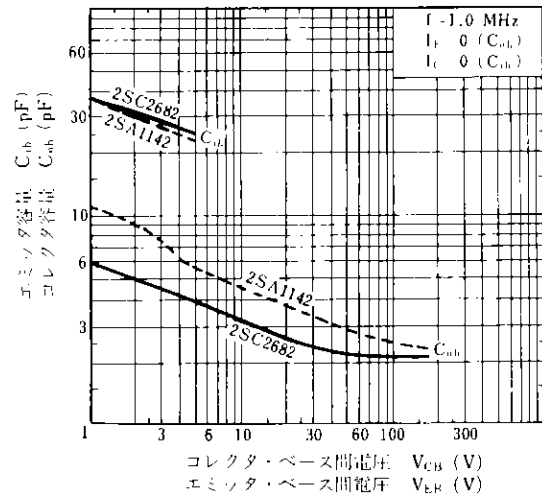

(メモ)

○文書による当社の承諾なしに本資料の転載複製を禁じます。

○この製品を使用したことにより、第三者の工業所有権等にかかわる問題が発生した場合、当社製品の構造製法に直接かかわるもの以外につきましては、当社はその責を負いませんのでご了承ください。

NEC 日本電気株式会社

本社	東京都千代田区千代田1-3-33	TEL:03-454-1111	03 454 1111
半導体第一、第二販売事業部	東京都千代田区千代田1-3-33	TEL:03-456-6111	03 456 6111
関西支社	大阪府大阪市北区中津2-6-1	TEL:06-348-1461	06 348 1461
中部支社	名古屋市中区栄1-5-32	TEL:052-262-3611	052 262 3611
北海道支店	札幌市中央区南一条西5-1-1	TEL:011-231-0161	011 231 0161
東北支店	仙台市青葉区中央1-1-1	TEL:011-251-5531	011 251 5531
関東支店	東京都千代田区千代田1-3-33	TEL:0154-25-2255	0154 25 2255
中部支店	岐阜県岐阜市南大井1-1-1	TEL:0138-52-1177	0138 52 1177
北陸支店	富山県富山市南1-1-1	TEL:0166-25-3716	0166 25 3716
近畿支店	大阪府大阪市北区中津2-6-1	TEL:022-261-5511	022 261 5511
中国支店	広島市中区本町1-1-1	TEL:0177-76-2181	0177 76 2181
四国支店	高松市東区東町1-1-1	TEL:0196-51-4344	0196 51 4344
九州支店	福岡市中央区天神1-1-1	TEL:0188-63-3773	0188 63 3773
支店	福岡市中央区天神1-1-1	TEL:0236-23-5511	0236 23 5511
支店	福岡市中央区天神1-1-1	TEL:0249-23-5511	0249 23 5511
支店	福岡市中央区天神1-1-1	TEL:0234-24-3361	0234 24 3361
支店	福岡市中央区天神1-1-1	TEL:025-247-6101	025 247 6101
支店	福岡市中央区天神1-1-1	TEL:0258-36-2155	0258 36 2155
支店	福岡市中央区天神1-1-1	TEL:0262-35-1444	0262 35 1444
支店	福岡市中央区天神1-1-1	TEL:0263-35-1666	0263 35 1666
支店	福岡市中央区天神1-1-1	TEL:0266-53-5350	0266 53 5350
支店	福岡市中央区天神1-1-1	TEL:0552-24-4141	0552 24 4141
支店	福岡市中央区天神1-1-1	TEL:0273-26-1255	0273 26 1255
支店	福岡市中央区天神1-1-1	TEL:0276-46-4011	0276 46 4011
支店	福岡市中央区天神1-1-1	TEL:0288-21-2281	0288 21 2281
支店	福岡市中央区天神1-1-1	TEL:0292-26-1717	0292 26 1717
支店	福岡市中央区天神1-1-1	TEL:0299-92-0511	0299 92 0511
支店	福岡市中央区天神1-1-1	TEL:0298-23-6161	0298 23 6161
支店	福岡市中央区天神1-1-1	TEL:03-456-3111	03 456 3111
支店	福岡市中央区天神1-1-1	TEL:03-595-2511	03 595 2511
支店	福岡市中央区天神1-1-1	TEL:03-835-4411	03 835 4411
支店	福岡市中央区天神1-1-1	TEL:03-348-5551	03 348 5551
支店	福岡市中央区天神1-1-1	TEL:03-496-1133	03 496 1133
支店	福岡市中央区天神1-1-1	TEL:03-490-6311	03 490 6311
支店	福岡市中央区天神1-1-1	TEL:03-988-2011	03 988 2011
支店	福岡市中央区天神1-1-1	TEL:0425-26-0911	0425 26 0911
支店	福岡市中央区天神1-1-1	TEL:0422-45-3811	0422 45 3811

支店	0486 41 1411
支店	0429 92 3131
支店	0485 25 3700
支店	0472 27 5441
支店	0474 31 5566
支店	0471 64 7011
支店	0426 46 1181
支店	045 324 5511
支店	044 211 5111
支店	0462 24 5511
支店	0468 24 5511
支店	0463 22 1711
支店	0542 55 2211
支店	0559 63 4455
支店	0534 52 2711
支店	052 262 3611
支店	0532 55 3000
支店	0585 31 2611
支店	0592 25 7341
支店	0593 52 9366
支店	0582 62 3311
支店	0762 23 1621
支店	0764 31 8461
支店	0766 25 8115
支店	0776 22 1866
支店	06 231 3111
支店	06 346 5013
支店	06 720 4411
支店	06 386 4511
支店	0722 22 3905
支店	0734 28 3211
支店	075 221 8511
支店	0773 23 9321
支店	06 413 3721
支店	078 332 3311
支店	0792 24 6677
支店	0742 26 1622
支店	082 247 4111
支店	0862 25 4455
支店	0864 22 4343
支店	0849 31 5063
支店	0857 27 5311
支店	0852 24 4115
支店	0834 21 7700
支店	0836 31 8175
支店	0878 22 4141
支店	0886 26 2740
支店	0899 45 4111
支店	0888 25 0201
支店	0897 32 5001
支店	092 271 7700
支店	0952 29 5281
支店	093 541 2887
支店	0942 39 7955
支店	0975 37 5060
支店	096 354 6030
支店	0958 27 0133
支店	0985 22 2271
支店	0985 29 8080
支店	0992 26 1611
支店	0988 66 5611