

お客様各位

---

## カタログ等資料中の旧社名の扱いについて

---

2010年4月1日を以ってNECエレクトロニクス株式会社及び株式会社ルネサステクノロジが合併し、両社の全ての事業が当社に承継されております。従いまして、本資料中には旧社名での表記が残っておりますが、当社の資料として有効ですので、ご理解の程宜しくお願ひ申し上げます。

ルネサスエレクトロニクス ホームページ (<http://www.renesas.com>)

2010年4月1日  
ルネサスエレクトロニクス株式会社

【発行】ルネサスエレクトロニクス株式会社 (<http://www.renesas.com>)

【問い合わせ先】 <http://japan.renesas.com/inquiry>

## ご注意書き

1. 本資料に記載されている内容は本資料発行時点のものであり、予告なく変更することがあります。当社製品のご購入およびご使用にあたりましては、事前に当社営業窓口で最新の情報をご確認いただきますとともに、当社ホームページなどを通じて公開される情報に常にご注意ください。
2. 本資料に記載された当社製品および技術情報の使用に関連し発生した第三者の特許権、著作権その他の知的財産権の侵害等に関し、当社は、一切その責任を負いません。当社は、本資料に基づき当社または第三者の特許権、著作権その他の知的財産権を何ら許諾するものではありません。
3. 当社製品を改造、改変、複製等しないでください。
4. 本資料に記載された回路、ソフトウェアおよびこれらに関連する情報は、半導体製品の動作例、応用例を説明するものです。お客様の機器の設計において、回路、ソフトウェアおよびこれらに関連する情報を使用する場合には、お客様の責任において行ってください。これらの使用に起因しお客様または第三者に生じた損害に関し、当社は、一切その責任を負いません。
5. 輸出に際しては、「外国為替及び外国貿易法」その他輸出関連法令を遵守し、かかる法令の定めるところにより必要な手続を行ってください。本資料に記載されている当社製品および技術を大量破壊兵器の開発等の目的、軍事利用の目的その他軍事用途の目的で使用しないでください。また、当社製品および技術を国内外の法令および規則により製造・使用・販売を禁止されている機器に使用することができません。
6. 本資料に記載されている情報は、正確を期すため慎重に作成したのですが、誤りが無いことを保証するものではありません。万一、本資料に記載されている情報の誤りに起因する損害がお客様に生じた場合においても、当社は、一切その責任を負いません。
7. 当社は、当社製品の品質水準を「標準水準」、「高品質水準」および「特定水準」に分類しております。また、各品質水準は、以下に示す用途に製品が使われることを意図しておりますので、当社製品の品質水準をご確認ください。お客様は、当社の文書による事前の承諾を得ることなく、「特定水準」に分類された用途に当社製品を使用することができません。また、お客様は、当社の文書による事前の承諾を得ることなく、意図されていない用途に当社製品を使用することができません。当社の文書による事前の承諾を得ることなく、「特定水準」に分類された用途または意図されていない用途に当社製品を使用したことによりお客様または第三者に生じた損害等に関し、当社は、一切その責任を負いません。なお、当社製品のデータ・シート、データ・ブック等の資料で特に品質水準の表示がない場合は、標準水準製品であることを表します。  
標準水準： コンピュータ、OA 機器、通信機器、計測機器、AV 機器、家電、工作機械、パーソナル機器、産業用ロボット  
高品質水準： 輸送機器（自動車、電車、船舶等）、交通用信号機器、防災・防犯装置、各種安全装置、生命維持を目的として設計されていない医療機器（厚生労働省定義の管理医療機器に相当）  
特定水準： 航空機器、航空宇宙機器、海底中継機器、原子力制御システム、生命維持のための医療機器（生命維持装置、人体に埋め込み使用するもの、治療行為（患部切り出し等）を行うもの、その他直接人命に影響を与えるもの）（厚生労働省定義の高度管理医療機器に相当）またはシステム等
8. 本資料に記載された当社製品のご使用につき、特に、最大定格、動作電源電圧範囲、放熱特性、実装条件その他諸条件につきましては、当社保証範囲内でご使用ください。当社保証範囲を超えて当社製品をご使用された場合の故障および事故につきましては、当社は、一切その責任を負いません。
9. 当社は、当社製品の品質および信頼性の向上に努めておりますが、半導体製品はある確率で故障が発生したり、使用条件によっては誤動作したりする場合があります。また、当社製品は耐放射線設計については行っておりません。当社製品の故障または誤動作が生じた場合も、人身事故、火災事故、社会的損害などを生じさせないようお客様の責任において冗長設計、延焼対策設計、誤動作防止設計等の安全設計およびエージング処理等、機器またはシステムとしての出荷保証をお願いいたします。特に、マイコンソフトウェアは、単独での検証は困難なため、お客様が製造された最終の機器・システムとしての安全検証をお願いいたします。
10. 当社製品の環境適合性等、詳細につきましては製品個別に必ず当社営業窓口までお問合せください。ご使用に際しては、特定の物質の含有・使用を規制する RoHS 指令等、適用される環境関連法令を十分調査のうえ、かかる法令に適合するようご使用ください。お客様がかかる法令を遵守しないことにより生じた損害に関し、当社は、一切その責任を負いません。
11. 本資料の全部または一部を当社の文書による事前の承諾を得ることなく転載または複製することを固くお断りいたします。
12. 本資料に関する詳細についてのお問い合わせその他お気付きの点等がございましたら当社営業窓口までご照会ください。

注 1. 本資料において使用されている「当社」とは、ルネサスエレクトロニクス株式会社およびルネサスエレクトロニクス株式会社とその総株主の議決権の過半数を直接または間接に保有する会社をいいます。

注 2. 本資料において使用されている「当社製品」とは、注 1 において定義された当社の開発、製造製品をいいます。

# 1SS202, 202(1)

## エピタキシャルプレーナ形シリコンダイオード 高速度スイッチング用

1SS202, 1SS202(1)は、小形ガラスパッケージを採用した高速度スイッチング用シリコンダイオードです。 $t_{rr} = 2.0 \text{ ns}$  (TYP.) ですのでスイッチング用をはじめ、リミッタ、クリッパ、整流用などの用途に最適です。

### 特徴

- 端子間容量が小さい。  $C_i = 2.0 \text{ pF TYP.}$
- スイッチング速度が速い。  $t_{rr} = 2.0 \text{ ns TYP.}$
- サージ耐量が大い。  $I_{F(surge)} = 2.0 \text{ A}$

外形図 (単位: mm)

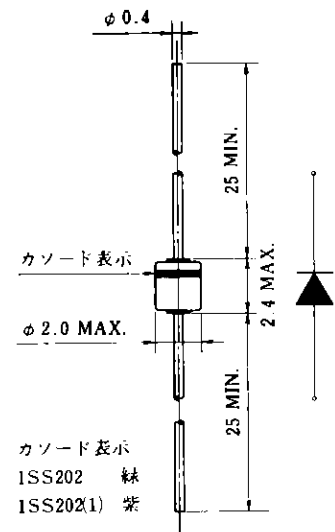

### 絶対最大定格 ( $T_a = 25^\circ\text{C}$ )

項目	略号	1SS202	1SS202(1)	単位
せん頭逆電圧	$V_{RM}$	35	100	V
直流逆電圧	$V_R$	30	75	V
サージ電流 (1 $\mu\text{s}$ )	$I_{F(surge)}$	2000	2000	mA
せん頭順電流	$I_{FM}$	300	300	mA
平均整流電流	$I_O$	100	100	mA
電力損失	P	400	400	mW
接合部温度	$T_j$	200	200	$^\circ\text{C}$
保存温度	$T_{stg}$	-65 ~ +200	-65 ~ +200	$^\circ\text{C}$

### 電気的特性 ( $T_a = 25^\circ\text{C}$ )

項目	略号	条件	1SS202			1SS202(1)			単位
			MIN.	TYP.	MAX.	MIN.	TYP.	MAX.	
順電圧	$V_F$	$I_F = 30 \text{ mA}$		0.8	1.0		0.8	1.0	V
逆電流	$I_R$	$V_R = 30 \text{ V}$		0.01	0.1				$\mu\text{A}$
逆電流	$I_R$	$V_R = 75 \text{ V}$					0.03	1.0	$\mu\text{A}$
端子間容量	$C_i$	$V_R = 0, f = 1.0 \text{ MHz}$		2.0	4.0		2.0	4.0	pF
逆回復時間	$t_{rr}$	測定回路図参照		2.0	3.0		2.0	3.0	ns

特性曲線 ( $T_a = 25^\circ\text{C}$ )

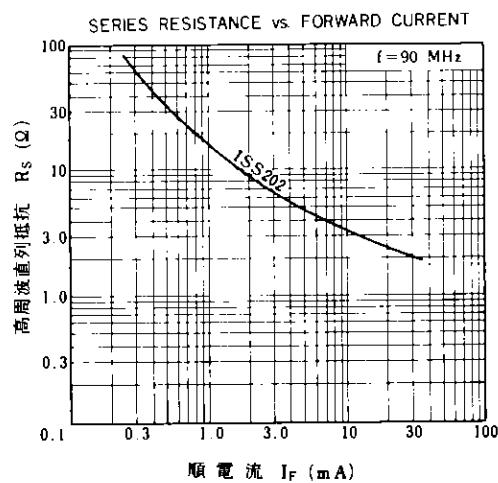
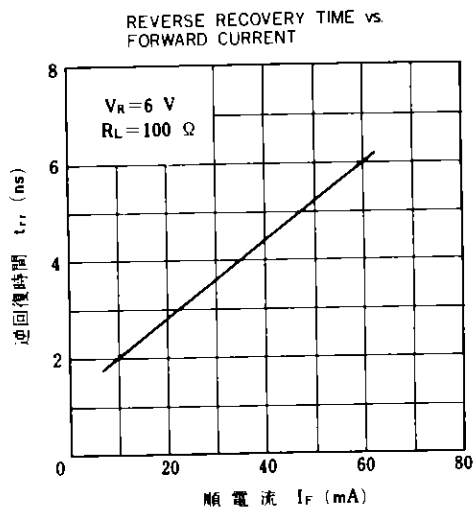
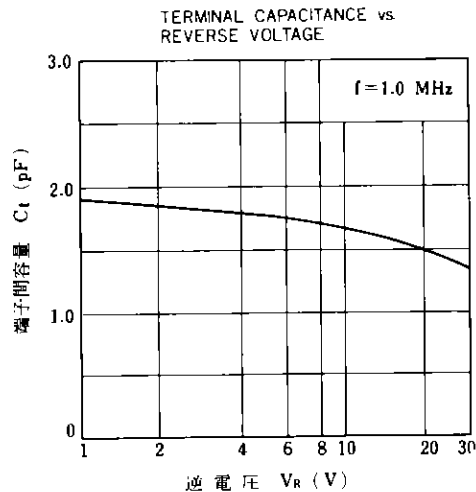
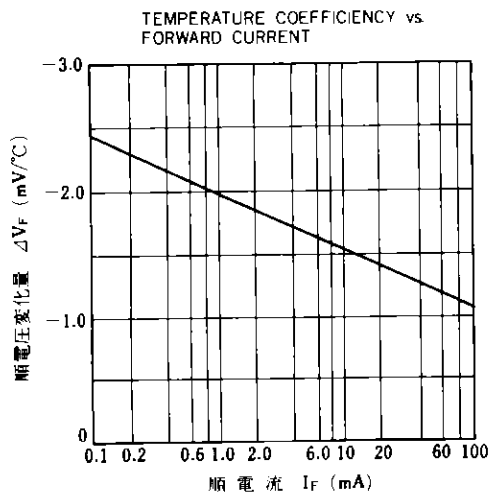
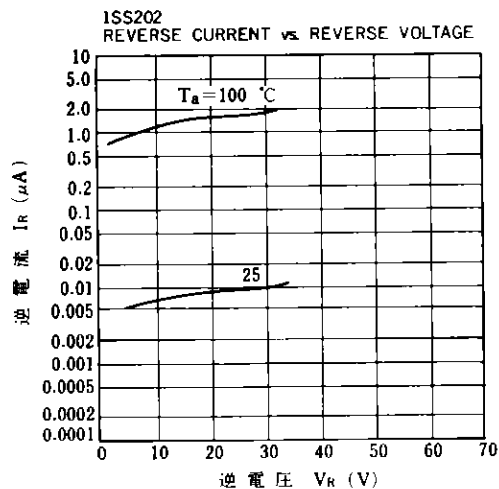
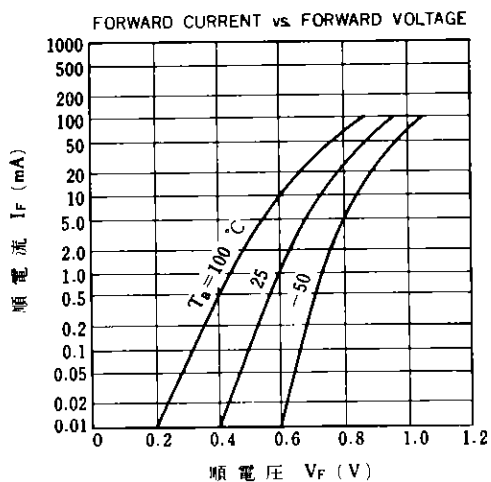

(注)  $t_{rr}$  測定回路

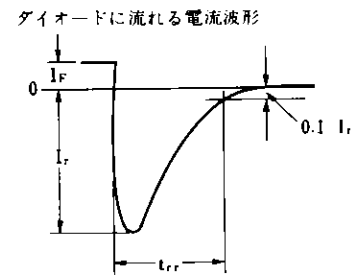
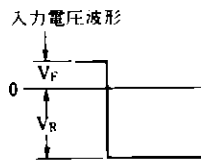
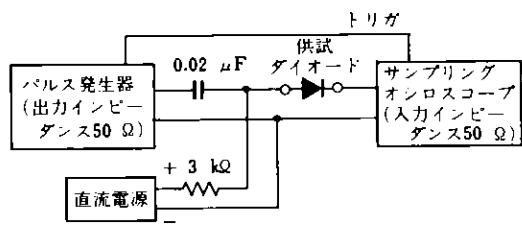

条件  $I_F=10 \text{ mA}$ ,  $V_R=6 \text{ V}$ ,  $R_L=100 \text{ } \Omega$   
 $t_{rr}=0.1 I_r$ に回復する時間

(メモ)

○文書による当社の承諾なしに本資料の転載複製を禁じます。  
 ○この製品を使用したことにより、第三者の工業所有権等にかかわる問題が発生した場合、当社製品の構造製法に直接かかわるもの以外につきましては、当社はその責を負いませんのでご了承ください。

# NEC 日本電気株式会社

本社	東京都千代田区千代田1-3-1	日本電気株式会社	〒100 東京	03 454-1111	橋本支店	東京都千代田区千代田1-3-1	日本電気株式会社	〒100 東京	03 454-1111	大田支店	東京都大田区南大田1-1-1	日本電気株式会社	〒106 大田	06 348-1461	中野支店	東京都中野区中野1-15-32	日本電気株式会社	〒460 名古屋	052 262-3611	北九州支店	福岡県北九州小倉1-1-1	日本電気株式会社	〒812 北九州	093 221-8511	福岡支店	福岡県福岡市中央区天神1-1-1	日本電気株式会社	〒810 福岡	092 271-7700	熊本支店	熊本県熊本市中央区下通1-1-1	日本電気株式会社	〒960 熊本	098 221-8511	鹿児島支店	鹿児島県鹿児島市中央1-1-1	日本電気株式会社	〒900 鹿児島	099 221-8511	那覇支店	沖縄県那覇市中央1-1-1	日本電気株式会社	〒900 那覇	098 221-8511	札幌支店	北海道札幌市中央区南一条西1-1-1	日本電気株式会社	〒060 札幌	011 231-0161	仙台支店	宮城県仙台市青葉区中央1-1-1	日本電気株式会社	〒980 仙台	022 261-5511	盛岡支店	岩手県盛岡市中央1-1-1	日本電気株式会社	〒985 盛岡	019 231-0161	秋田支店	秋田県秋田市中央1-1-1	日本電気株式会社	〒985 秋田	019 231-0161	山形支店	山形県山形市中央1-1-1	日本電気株式会社	〒985 山形	019 231-0161	福島支店	福島県福島市中央1-1-1	日本電気株式会社	〒985 福島	019 231-0161	茨城支店	茨城県水戸市中央1-1-1	日本電気株式会社	〒300 水戸	026 35-1444	栃木支店	栃木県宇都宮市中央1-1-1	日本電気株式会社	〒320 宇都宮	028 261-5511	群馬支店	群馬県高崎市中央1-1-1	日本電気株式会社	〒370 高崎	027 3-1255	埼玉支店	埼玉県さいたま市中央1-1-1	日本電気株式会社	〒330 さいたま	048 25-2476	千葉支店	千葉県千葉市中央1-1-1	日本電気株式会社	〒260 千葉	043 22-3161	東京支店	東京都千代田区千代田1-3-1	日本電気株式会社	〒100 東京	03 454-1111	神奈川支店	神奈川県横浜市中区中央1-1-1	日本電気株式会社	〒220 横浜	045 324-5511	新潟支店	新潟県新潟市中央1-1-1	日本電気株式会社	〒950 新潟	025 247-6101	富山支店	富山県富山市中央1-1-1	日本電気株式会社	〒930 富山	076 23-1866	石川支店	石川県金沢市中央1-1-1	日本電気株式会社	〒920 金沢	076 23-1866	福井支店	福井県福井市中央1-1-1	日本電気株式会社	〒910 福井	077 22-1866	山梨支店	山梨県山梨市中央1-1-1	日本電気株式会社	〒400 山梨	055 31-2631	長野支店	長野県長野市中央1-1-1	日本電気株式会社	〒400 長野	026 35-1444	岐阜支店	岐阜県岐阜市中央1-1-1	日本電気株式会社	〒500 岐阜	058 22-3161	愛知支店	愛知県名古屋市中区中央1-1-1	日本電気株式会社	〒460 名古屋	052 262-3611	三重支店	三重県津市中央1-1-1	日本電気株式会社	〒510 津	059 22-3161	滋賀支店	滋賀県彦根市中央1-1-1	日本電気株式会社	〒520 彦根	074 22-3905	京都支店	京都市中京区中央1-1-1	日本電気株式会社	〒600 京都	075 221-8511	大阪支店	大阪府大阪市中央1-1-1	日本電気株式会社	〒540 大阪	06 348-1461	和歌山支店	和歌山県和歌山市中央1-1-1	日本電気株式会社	〒640 和歌山	073 42-3111	奈良支店	奈良県奈良市中央1-1-1	日本電気株式会社	〒730 奈良	074 22-3905	徳島支店	徳島県徳島市中央1-1-1	日本電気株式会社	〒770 徳島	087 2-4141	高松支店	高松市中央1-1-1	日本電気株式会社	〒760 高松	087 2-4141	香川支店	香川県高松市中央1-1-1	日本電気株式会社	〒760 高松	087 2-4141	愛媛支店	愛媛県松山市中央1-1-1	日本電気株式会社	〒790 松山	089 45-4111	高知支店	高知県高知市中央1-1-1	日本電気株式会社	〒780 高知	098 22-3161	福岡支店	福岡県福岡市中央区天神1-1-1	日本電気株式会社	〒810 福岡	092 271-7700	熊本支店	熊本県熊本市中央区下通1-1-1	日本電気株式会社	〒960 熊本	098 221-8511	鹿児島支店	鹿児島県鹿児島市中央1-1-1	日本電気株式会社	〒900 鹿児島	099 221-8511	那覇支店	沖縄県那覇市中央1-1-1	日本電気株式会社	〒900 那覇	098 221-8511
----	-----------------	----------	---------	-------------	------	-----------------	----------	---------	-------------	------	----------------	----------	---------	-------------	------	-----------------	----------	----------	--------------	-------	---------------	----------	----------	--------------	------	------------------	----------	---------	--------------	------	------------------	----------	---------	--------------	-------	-----------------	----------	----------	--------------	------	---------------	----------	---------	--------------	------	--------------------	----------	---------	--------------	------	------------------	----------	---------	--------------	------	---------------	----------	---------	--------------	------	---------------	----------	---------	--------------	------	---------------	----------	---------	--------------	------	---------------	----------	---------	--------------	------	---------------	----------	---------	-------------	------	----------------	----------	----------	--------------	------	---------------	----------	---------	------------	------	-----------------	----------	-----------	-------------	------	---------------	----------	---------	-------------	------	-----------------	----------	---------	-------------	-------	------------------	----------	---------	--------------	------	---------------	----------	---------	--------------	------	---------------	----------	---------	-------------	------	---------------	----------	---------	-------------	------	---------------	----------	---------	-------------	------	---------------	----------	---------	-------------	------	---------------	----------	---------	-------------	------	---------------	----------	---------	-------------	------	------------------	----------	----------	--------------	------	--------------	----------	--------	-------------	------	---------------	----------	---------	-------------	------	---------------	----------	---------	--------------	------	---------------	----------	---------	-------------	-------	-----------------	----------	----------	-------------	------	---------------	----------	---------	-------------	------	---------------	----------	---------	------------	------	------------	----------	---------	------------	------	---------------	----------	---------	------------	------	---------------	----------	---------	-------------	------	---------------	----------	---------	-------------	------	------------------	----------	---------	--------------	------	------------------	----------	---------	--------------	-------	-----------------	----------	----------	--------------	------	---------------	----------	---------	--------------