

お客様各位

カタログ等資料中の旧社名の扱いについて

2010年4月1日を以ってNECエレクトロニクス株式会社及び株式会社ルネサステクノロジが合併し、両社の全ての事業が当社に承継されております。従いまして、本資料中には旧社名での表記が残っておりますが、当社の資料として有効ですので、ご理解の程宜しくお願ひ申し上げます。

ルネサスエレクトロニクス ホームページ (<http://www.renesas.com>)

2010年4月1日
ルネサスエレクトロニクス株式会社

【発行】ルネサスエレクトロニクス株式会社 (<http://www.renesas.com>)

【問い合わせ先】 <http://japan.renesas.com/inquiry>

ご注意書き

1. 本資料に記載されている内容は本資料発行時点のものであり、予告なく変更することがあります。当社製品のご購入およびご使用にあたりましては、事前に当社営業窓口で最新の情報をご確認いただきますとともに、当社ホームページなどを通じて公開される情報に常にご注意ください。
2. 本資料に記載された当社製品および技術情報の使用に関連し発生した第三者の特許権、著作権その他の知的財産権の侵害等に関し、当社は、一切その責任を負いません。当社は、本資料に基づき当社または第三者の特許権、著作権その他の知的財産権を何ら許諾するものではありません。
3. 当社製品を改造、改変、複製等しないでください。
4. 本資料に記載された回路、ソフトウェアおよびこれらに関連する情報は、半導体製品の動作例、応用例を説明するものです。お客様の機器の設計において、回路、ソフトウェアおよびこれらに関連する情報を使用する場合には、お客様の責任において行ってください。これらの使用に起因しお客様または第三者に生じた損害に関し、当社は、一切その責任を負いません。
5. 輸出に際しては、「外国為替及び外国貿易法」その他輸出関連法令を遵守し、かかる法令の定めるところにより必要な手続を行ってください。本資料に記載されている当社製品および技術を大量破壊兵器の開発等の目的、軍事利用の目的その他軍事用途の目的で使用しないでください。また、当社製品および技術を国内外の法令および規則により製造・使用・販売を禁止されている機器に使用することができません。
6. 本資料に記載されている情報は、正確を期すため慎重に作成したのですが、誤りがないことを保証するものではありません。万一、本資料に記載されている情報の誤りに起因する損害がお客様に生じた場合においても、当社は、一切その責任を負いません。
7. 当社は、当社製品の品質水準を「標準水準」、「高品質水準」および「特定水準」に分類しております。また、各品質水準は、以下に示す用途に製品が使われることを意図しておりますので、当社製品の品質水準をご確認ください。お客様は、当社の文書による事前の承諾を得ることなく、「特定水準」に分類された用途に当社製品を使用することができません。また、お客様は、当社の文書による事前の承諾を得ることなく、意図されていない用途に当社製品を使用することができません。当社の文書による事前の承諾を得ることなく、「特定水準」に分類された用途または意図されていない用途に当社製品を使用したことによりお客様または第三者に生じた損害等に関し、当社は、一切その責任を負いません。なお、当社製品のデータ・シート、データ・ブック等の資料で特に品質水準の表示がない場合は、標準水準製品であることを表します。
標準水準： コンピュータ、OA 機器、通信機器、計測機器、AV 機器、家電、工作機械、パーソナル機器、産業用ロボット
高品質水準： 輸送機器（自動車、電車、船舶等）、交通用信号機器、防災・防犯装置、各種安全装置、生命維持を目的として設計されていない医療機器（厚生労働省定義の管理医療機器に相当）
特定水準： 航空機器、航空宇宙機器、海底中継機器、原子力制御システム、生命維持のための医療機器（生命維持装置、人体に埋め込み使用するもの、治療行為（患部切り出し等）を行うもの、その他直接人命に影響を与えるもの）（厚生労働省定義の高度管理医療機器に相当）またはシステム等
8. 本資料に記載された当社製品のご使用につき、特に、最大定格、動作電源電圧範囲、放熱特性、実装条件その他諸条件につきましては、当社保証範囲内でご使用ください。当社保証範囲を超えて当社製品をご使用された場合の故障および事故につきましては、当社は、一切その責任を負いません。
9. 当社は、当社製品の品質および信頼性の向上に努めておりますが、半導体製品はある確率で故障が発生したり、使用条件によっては誤動作したりする場合があります。また、当社製品は耐放射線設計については行っておりません。当社製品の故障または誤動作が生じた場合も、人身事故、火災事故、社会的損害などを生じさせないようお客様の責任において冗長設計、延焼対策設計、誤動作防止設計等の安全設計およびエージング処理等、機器またはシステムとしての出荷保証をお願いいたします。特に、マイコンソフトウェアは、単独での検証は困難なため、お客様が製造された最終の機器・システムとしての安全検証をお願いいたします。
10. 当社製品の環境適合性等、詳細につきましては製品個別に必ず当社営業窓口までお問合せください。ご使用に際しては、特定の物質の含有・使用を規制する RoHS 指令等、適用される環境関連法令を十分調査のうえ、かかる法令に適合するようご使用ください。お客様がかかる法令を遵守しないことにより生じた損害に関し、当社は、一切その責任を負いません。
11. 本資料の全部または一部を当社の文書による事前の承諾を得ることなく転載または複製することを固くお断りいたします。
12. 本資料に関する詳細についてのお問い合わせその他お気付きの点等がございましたら当社営業窓口までご照会ください。

注 1. 本資料において使用されている「当社」とは、ルネサスエレクトロニクス株式会社およびルネサスエレクトロニクス株式会社とその総株主の議決権の過半数を直接または間接に保有する会社をいいます。

注 2. 本資料において使用されている「当社製品」とは、注 1 において定義された当社の開発、製造製品をいいます。

H8/3664F/3694F/36014F シリーズ

LIN(Local Interconnect Network)アプリケーションノート

スレーブ編

RJJ05B0304-0140Z

Rev.1.40

2003.06.20

要旨

LIN(Local Interconnect Network)アプリケーションノートスレーブ編は、H8/300H Tiny シリーズマイコンの内蔵周辺機能を使用し、LIN 通信プロトコルによる通信を行う仕様例、設定例を記しており、ユーザにてソフトウェア設計およびハードウェア設計の際、ご参考として役立てていただけるようにまとめたものです。

尚、本アプリケーションノートに掲載されているプログラム、回路等の動作は確認しておりますが、実際にご使用になる場合は、必ず動作確認の上ご使用くださいますようお願い致します。

動作確認デバイス

H8/300H Tiny シリーズ H8/3664F/3694F/36014F

目次

1. LIN 通信システム概要	3
1.1 LIN バスへの接続	3
1.1.1 システム構成.....	3
1.1.2 LIN バス(シングルワイヤバス)インタフェース.....	3
1.2 LIN 通信概要	4
1.2.1 メッセージフレーム構成.....	4
1.2.2 メッセージフレームの送受信.....	5
2. ライブラリソフトウェア仕様	6
2.1 動作環境	6
2.2 ファイル構成	6
2.3 ROM/RAM 使用容量	6
2.4 機能仕様	7
2.4.1 LIN 通信仕様.....	7
2.4.2 LINID.h ファイル設定例.....	8
2.4.3 ユーザアプリケーションインタフェース.....	13
2.5 動作説明	16
2.5.1 ヘッダフレームの受信.....	16
2.5.1.1 シンクブレイクフィールドの検出.....	16
2.5.1.2 シンクフィールドの受信.....	17
2.5.1.3 ID フィールドの受信.....	19
2.5.2 レスポンスフレームの送受信.....	20
2.5.2.1 データフィールドの送受信(チェックサムフィールドの送信).....	20
2.5.2.2 チェックサムフィールドの受信.....	21
2.5.3 ウェイクアップ信号の送受信.....	22
2.5.3.1 ウェイクアップ信号の送信.....	22
2.5.3.2 ウェイクアップ信号の受信.....	23
2.5.4 スリープコマンドの受信.....	23
2.6 ソフトウェア説明	24
2.6.1 ヘッダファイルの組み込み.....	24
2.6.2 関数定義.....	24
2.6.3 ライブラリ内部定数・変数定義.....	25
2.6.4 グローバル変数定義.....	28
2.6.5 初期設定用関数.....	30
2.6.6 LIN 通信制御停止用関数.....	33
2.6.7 LIN 通信制御再開準備用関数.....	33
2.6.8 ウェイクアップ信号送信用関数.....	34
2.6.9 ウェイクアップ信号受信準備用関数.....	34
2.6.10 ライブラリ内部シンクブレイクフィールド検出準備用関数.....	35
2.6.11 IRQ 割り込み関数.....	36
2.6.12 タイマ W 割り込み関数.....	37
2.6.13 SCI3 割り込み関数.....	41
3. 参考ドキュメント	49

1. LIN 通信システム概要

本アプリケーションノートに掲載している LIN 通信用ソフトウェアライブラリサンプル(以下ライブラリと称す)を組み込んだシステムによる LIN 通信の概要を示します。

1.1 LIN バスへの接続

LIN バスによりネットワーク接続されたシステム(図 1)に LIN バスインタフェース回路(または LIN トランシーバ)を介して接続することにより、マスターノードとしてヘッダフレームの送信、レスポンスフレームの送受信等の LIN 通信を行います。

1.1.1 システム構成

図 1 に LIN バスネットワークシステム構成例を示します。



図 1 LIN バス接続によるシステムブロック図

1.1.2 LIN バス(シングルワイヤバス)インタフェース

図 2 に H8/300HTiny シリーズマイコン(以下マイコンと称す)内蔵機能の入出力端子と LIN バスとのインターフェイス回路例を示します。

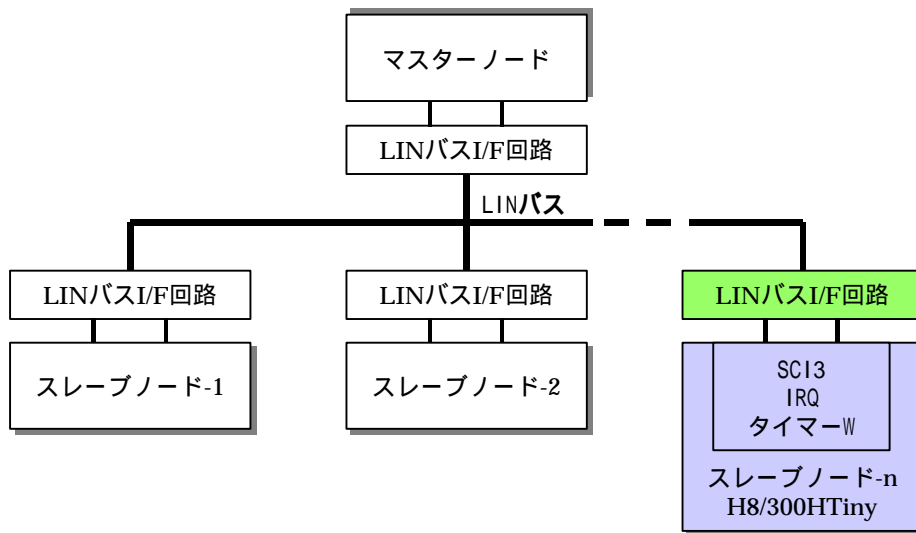

図 2 LIN バスインタフェース回路例

1.2 LIN 通信概要

LIN 通信プロトコルにより送受信されるメッセージフレームの概要を示します。

1.2.1 メッセージフレーム構成

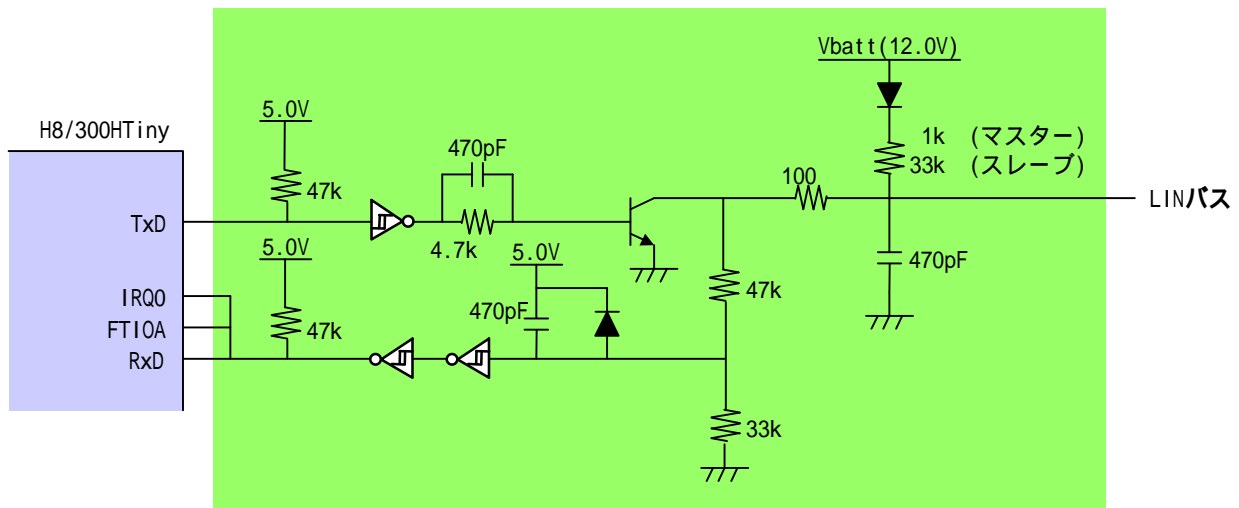
図3にメッセージフレームの構成を示します。メッセージフレームは、マスターノードから送信されるヘッダフレームと、マスターノードもしくはスレーブノードから送信されるレスポンスフレームから構成されます。



図3 メッセージフレームの構成

1.2.2 メッセージフレームの送受信

図4にマスター/スレーブ各ノードにおけるメッセージフレームの送受信イメージを示します。

- マスターノードがヘッダフレームを送信します。
- スレーブノードは、受信したヘッダフレームからIDを判定し、自ノードに対するIDの時レスポンスを送信します。(マスターノードは送信時にIDを判定)

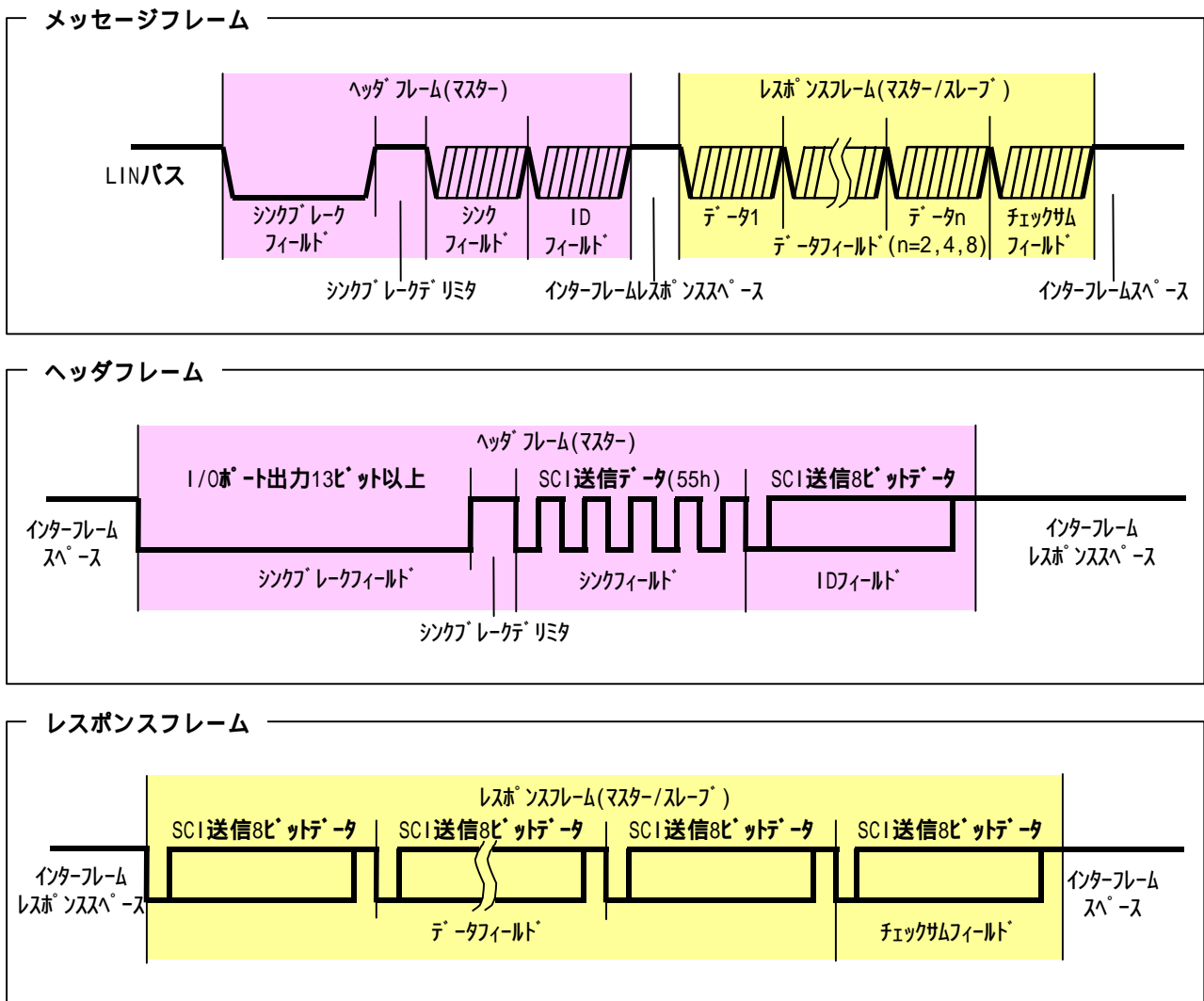

図4 メッセージフレームの送受信イメージ

2. ライブラリソフトウェア仕様

ライブラリをユーザアプリケーションプログラムに組み込む事によりマイコン内蔵機能を使用し、スレーブノードとして LIN 通信を行います。

2.1 動作環境

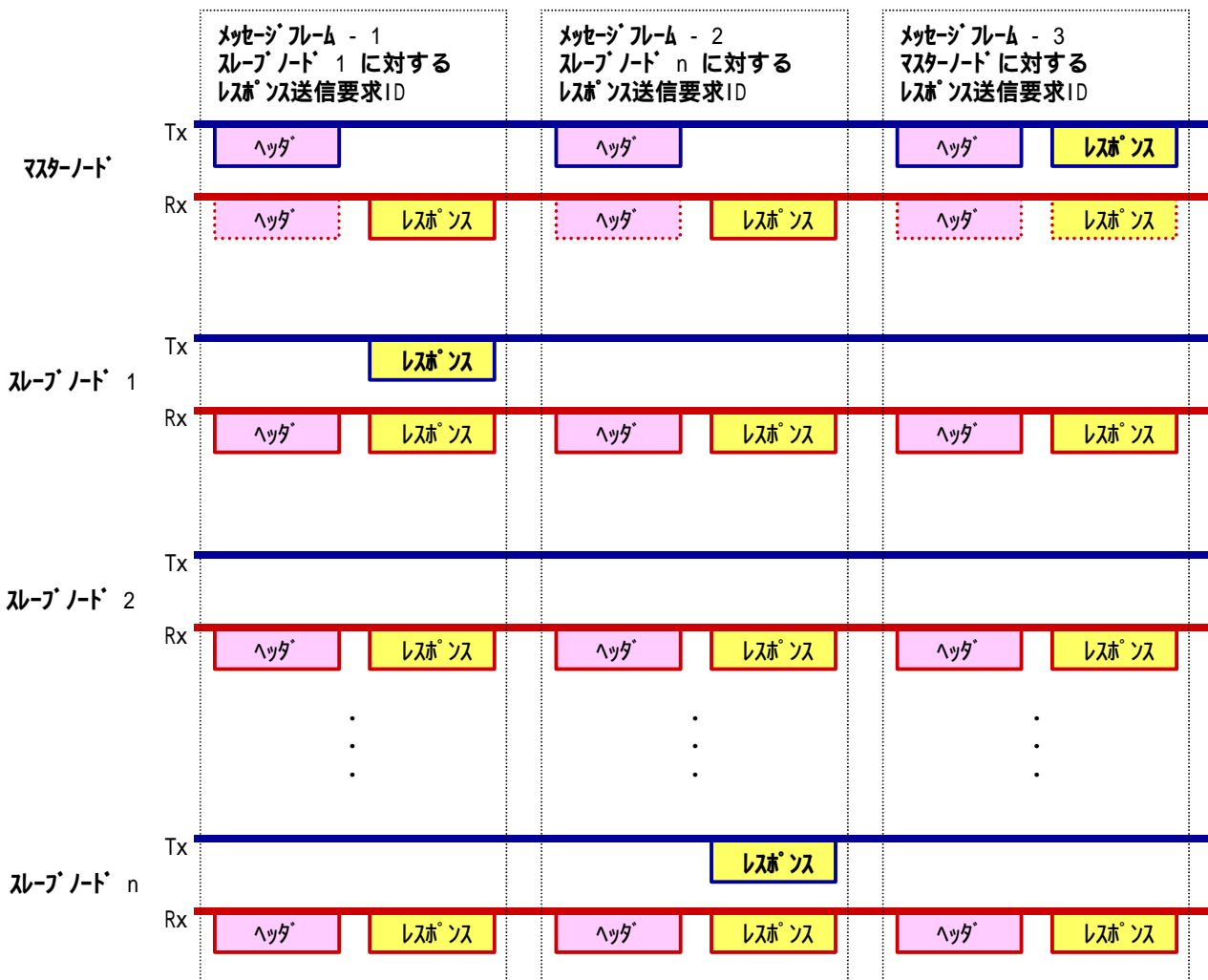
使用デバイス：H8/300HTiny シリーズマイコン(H8/3664F/3694F/36014F)

動作周波数範囲(システム搭載クロック(osc))：デバイス動作周波数と同等範囲。但し、LIN 通信速度及びユーザアプリケーションプログラムの処理条件により考慮し、LINID.h 内に osc を定義する必要があります。(2.4.2 LINID.h ファイル設定例参照)

使用機能：ライブラリにおいて使用するマイコンの内蔵周辺機能と使用用途を表 1 に示します。

表 1 マイコン内蔵周辺機能使用表

機能	端子機能 (端子No.)	用途	説明
SCI3 (channel-0)	送信 TXD (46pin)	レスポンスフレーム送信 ウェイクアップ信号送信	調歩同期式モード データ長8ビット パリティビット無し 1ストップビット(スタートビット付加) LSBファースト モジュール内エラー検出機能
	受信 RXD (45pin)	レスポンスフレーム受信 通信エラー検出	
タイマW	FTIOA (37pin)	シンクブレイクフィールドドミナント期間計測 シンクフィールド期間計測 ウェイト期間計測(ライブラリ内部機能) タイムアウト検出	osc/8周期でカウント動作し、各時間 間隔を計測
IRQ	/IRQ0 (51pin)	ウェイクアップ信号検出	スタンバイ時にLINバスを監視し立下り エッジを検出

2.2 ファイル構成

- ・ **LINslvW.c(Ver.1.40)**

H8/300HTiny シリーズ(タイマーW 内蔵版)における LIN 通信用(スレーブ)マイコン機能設定、及び通信制御を行うための C ソースファイルです。

- ・ **LINID.h(Ver.1.40)**

ユーザにより通信転送速度の設定や ID の設定等を行い LINslvW.c(Ver.1.40)コンパイル時に組み込むためのインクルードファイルです。また、ユーザアプリケーションインタフェース用関数、変数定義も同ファイル内で行っているため、ユーザアプリケーションプログラムコンパイル時にも組み込む必要があります。

- ・ **H8_3664.h(Ver.1.00)**

H8/3664F/3694F シリーズ用内蔵 I/O レジスタ定義ファイルです。

- ・ **H8_36014.h(Ver.1.00)**

H8/36014F シリーズ用内蔵 I/O レジスタ定義ファイルです。

2.3 ROM/RAM 使用容量

(H8S,H8300 シリーズ C コンパイラ CH38.exe Ver.2.0C 使用時)

ROM/RAM 使用容量は、ID 設定数等により変化します。

- ・ **ROM 容量**：約 2.0 kByte
- ・ **RAM 容量**：約 40 Byte

2.4 機能仕様

2.4.1 LIN 通信仕様

- ・ ノード：スレーブノードに対応

- ・ ID：ユーザ定義 ID
レスポンス送信 ID

LINID.h により 0 個から 61 個(00h~3bh,3dh)まで設定可能。

(但し、同一 LIN バス上に同じ ID を持つノードを設定すると正常動作しません)

LIN プロトコル定義 ID

- a) マスターリクエストフレーム ID 3ch(ID フィールドデータ：3Ch)

マスターノードからレスポンスフレーム(データ長 8 バイト)が送信されます。データフィールド 1 バイト目が 00h であった場合、スリープコマンド受信と認識しステータスフラグ(表 4 参照)をセットします。

- b) スレーブレスポンスフレーム ID 3dh(ID フィールドデータ：7Dh)

この ID を持つスレーブノードがレスポンスフレーム(データ長 8 バイト)を送信します。

- c) 拡張フレーム ID 3eh,3fh(ID フィールドデータ：FEh,BFh)

本ライブラリ(Ver.1.40)では、対応していません。

(受信時は、次のメッセージフレーム(シンクブレイクフィールド検出)待機状態となります。)

ID 設定方法

LINID.h 内でレスポンス送信 ID として設定する ID 以外の定義文(#define __IDm 0xnn (m=00h~3bh,3dh)) を削除、またはコメント文とし、設定したい ID のみを定義した状態で LINslvW.c をコンパイルします。

- ・ レスポンスデータ長：受信 ID フィールド内 DLC(データレングスコントロール)ビットを判定。
- ・ 通信転送速度：LINID.h 内で使用する通信転送速度を定義します。
システム搭載クロック(osc)定義値、及び通信転送速度定義値からライブラリ内で使用する定数、および SCI3 モジュール設定値を自動的に算出します。(注意：通信転送速度は osc により制限されることがあります。詳しくはハードウェアマニュアルの SCI3 モジュール：ビットレートに対する BRR 設定例(調歩同期式モード)をご参考下さい)
- ・ ウェイクアップ信号送受信：ウェイクアップ信号の送信機能、受信機能を組み込みます。
ウェイクアップ信号送信機能の組み込み
LINID.h 内定義文(#define __T_WAKEUP __ON)により、ウェイクアップ送信機能を組み込み、ユーザアプリケーションプログラム等から関数(LIN_transmit_wake_up)を呼び出す事により LIN バス上にウェイクアップ信号を送信します。
ウェイクアップ信号受信機能の組み込み
LINID.h 内定義文(#define __R_WAKEUP __ON)により、ウェイクアップ受信機能を組み込み、マイコンがスタンバイ状態等であっても LIN バス上のウェイクアップ信号を IRQ0(外部割込み入力)により検出(立下りエッジ検出)します。

2.4.2 LINID.h ファイル設定例

LINID.h の設定例を示します。

- a)使用するマイコンは H8/3664F とする。
- b)ウェイクアップ信号の送信をするノードとする。
- c)IRQ0(外部割込み)によるウェイクアップ信号の検出(立下りエッジ検出)は行わない。(他ノードからのウェイクアップ信号無し)
- d)以下 4 個の ID に対してレスポンスフレームを送信する。

ID(ID ビット+DLC ビット)	(パリティビット含む)
02h	(42h)
13h	(D3h)
24h	(64h)
35h	(F5h)

- e)システム搭載クロック(osc)を 16[MHz]とする。
- f) LIN 通信転送速度を 19200[bit/sec]とする。
- g)シンクフィールド計測による LIN 通信転送速度の補正は行わない。

上記 a) ~ g)の仕様にに基づき設定した例を以下に示します。
 (太字以外の定義文を削除もしくはコメント行として下さい)

```

/*****
/*
/*          LINID.h      Ver.1.40
/*
/*
/*****
#define      __ON      1          /* この行は変更または削除しないで下さい */
#define      __OFF     0          /* この行は変更または削除しないで下さい */

#define      __H8_3694F  1        /* この行は変更または削除しないで下さい */
#define      __H8_36014F 0        /* この行は変更または削除しないで下さい */

/*****
/*      CPU 選択
/*-----*/
#define      __CPU      __H8_3694F    /* H8/3664F,3694F シリーズの場合はこの行を定義 */
/*#define     __CPU      __H8_36014F   /* H8/36014F シリーズの場合はこの行を定義 */

/*****
/*      ウェイクアップ信号送信機能設定
/*-----*/
#define      __T_WAKEUP  __ON         /* ウェイクアップ信号の送信を行う場合はこの行を定義 */
/*#define     __T_WAKEUP  __OFF        /* ウェイクアップ信号の送信を行わない場合はこの行を定義 */

/*****
/*      ウェイクアップ信号検出機能設定
/*-----*/
/*#define     __R_WAKEUP  __ON         /* ウェイクアップ信号の検出(立下りエッジ検出)を行う場合はこの行を定義 */
#define      __R_WAKEUP  __OFF        /* ウェイクアップ信号の検出を行わない場合はこの行を定義 */

```

```

/*****
/* レスポンス送信 ID 設定 */
/*-----*/
/* 2 バイトデータ */
/*-----*/

#define __Res2byte_ID __ON /* 2 バイトのレスポンスデータ送信 ID を持つ場合はこの行を定義 */
#define __Res2byte_ID __OFF /* 2 バイトのレスポンスデータ送信 ID を持たない場合はこの行を定義 */

#if __Res2byte_ID == __ON

#define __ID00 0x80 /* */
#define __ID01 0xC1 /* */
#define __ID02 0x42 /* ID フィールド 42h に対してレスポンスを送信 */
#define __ID03 0x03 /* */
#define __ID04 0xC4 /* */
#define __ID05 0x85 /* */
#define __ID06 0x06 /* */
#define __ID07 0x47 /* */
#define __ID08 0x08 /* */
#define __ID09 0x49 /* */
#define __ID0a 0xCA /* */
#define __ID0b 0x8B /* */
#define __ID0c 0x4C /* */
#define __ID0d 0x0D /* */
#define __ID0e 0x8E /* */
#define __ID0f 0xCF /* */
#define __ID10 0x50 /* */
#define __ID11 0x11 /* */
#define __ID12 0x92 /* */
#define __ID13 0xD3 /* ID フィールド D3h に対してレスポンスを送信 */
#define __ID14 0x14 /* */
#define __ID15 0x55 /* */
#define __ID16 0xD6 /* */
#define __ID17 0x97 /* */
#define __ID18 0xD8 /* */
#define __ID19 0x99 /* */
#define __ID1a 0x1A /* */
#define __ID1b 0x5B /* */
#define __ID1c 0x9C /* */
#define __ID1d 0xDD /* */
#define __ID1e 0x5E /* */
#define __ID1f 0x1F /* */

#endif

/*-----*/
/* 4 バイトデータ */
/*-----*/

#define __Res4byte_ID __ON /* 4 バイトのレスポンスデータ送信 ID を持つ場合はこの行を定義 */
#define __Res4byte_ID __OFF /* 4 バイトのレスポンスデータ送信 ID を持たない場合はこの行を定義 */

#if __Res4byte_ID == __ON

#define __ID20 0x20 /* */
#define __ID21 0x61 /* */
#define __ID22 0xE2 /* */
#define __ID23 0xA3 /* */
#define __ID24 0x64 /* ID フィールド 64h に対してレスポンスを送信 */
#define __ID25 0x25 /* */
#define __ID26 0xA6 /* */
#define __ID27 0xE7 /* */
#define __ID28 0xA8 /* */

#endif

```

H8/300H Tiny シリーズ H8/3664F/3694F/36014F
LIN(Local Interconnect Network) スレーブ編

```

/*#define    __ID29    0xE9                /* */
/*#define    __ID2a    0x6A                /* */
/*#define    __ID2b    0x2B                /* */
/*#define    __ID2c    0xEC                /* */
/*#define    __ID2d    0xAD                /* */
/*#define    __ID2e    0x2E                /* */
/*#define    __ID2f    0x6F                /* */

#endif

/*-----*/
/*      8 バイトデータ                      */
/*-----*/

#define    __Res8byte_ID    __ON        /* 8 バイトのレスポンスデータ送信 ID を持つ場合はこの行を定義 */
/*#define    __Res8byte_ID    __OFF    /* 8 バイトのレスポンスデータ送信 ID を持たない場合はこの行を定義 */

#if    __Res8byte_ID    ==    __ON

/*#define    __ID30    0xF0                /* */
/*#define    __ID31    0xB1                /* */
/*#define    __ID32    0x32                /* */
/*#define    __ID33    0x73                /* */
/*#define    __ID34    0xB4                /* */
#define    __ID35    0xF5                /* ID フィールド D3h に対してレスポンスを送信 */
/*#define    __ID36    0x76                /* */
/*#define    __ID37    0x37                /* */
/*#define    __ID38    0x78                /* */
/*#define    __ID39    0x39                /* */
/*#define    __ID3a    0xBA                /* */
/*#define    __ID3b    0xFB                /* */
/*#define    __ID3d    0x7D                /* */

#endif

/*****
/*      システム搭載クロック( osc)定義部
/*-----*/
/*#define    OSC_Hz    20000000            /* osc=20.000MHz    20000000 */
#define    OSC_Hz    16000000            /* osc=16.000MHz    16000000 */
/*#define    OSC_Hz    10486000            /* osc=10.486MHz    10486000 */
/*#define    OSC_Hz    10000000            /* osc=10MHz        10000000 */
/*#define    OSC_Hz    9830400             /* osc=9.8304MHz    9830400 */
/*#define    OSC_Hz    8000000            /* osc=8MHz         8000000 */
/*#define    OSC_Hz    7372800            /* osc=7.3728MHz    7372800 */
/*#define    OSC_Hz    4915200            /* osc=4.9152MHz    4915200 */
/*#define    OSC_Hz    2457600            /* osc=2.4576MHz    2457600 */

/*****
/*      ボーレート定義部
/*-----*/
/*#define    B_rate    2400                /* 2400bps    2400 */
/*#define    B_rate    4800                /* 4800bps    4800 */
/*#define    B_rate    9600                /* 9600bps    9600 */
/*#define    B_rate    10000               /* 10000bps   10000 */
/*#define    B_rate    14400               /* 14400bps   14400 */
/*#define    B_rate    15000               /* 15000bps   15000 */
#define    B_rate    19200                /* 19200bps   19200 */
/*#define    B_rate    20000               /* 20000bps   20000

```

```

/*****
/*      ボーレート補正機能設定                                          */
/*-----*/
/*#define  __Corrects_baud_rate  __ON      /* シンクフィールド計測によるボーレート補正を行う場合はこの行を定義  */
#define  __Corrects_baud_rate  __OFF     /* シンクフィールド計測によるボーレート補正を行わない場合はこの行を定義  */

/*****
/*      ライブラリ用定数算出部      以下は変更または削除しないで下さい  */
/*-----*/
#define  t_1_data      (((OSC_Hz) / (B_rate)) + 0x04) >>3)
#define  t_11_data     (((11 * ((OSC_Hz) >>2)) / (B_rate)) + 0x01) >>1)
#define  t_128_data    (((OSC_Hz) <<5) / (B_rate)) + 0x01) >>1)
#define  t_15k_data    (((0xEA6 * ((OSC_Hz) / (B_rate))) + 0x01) >>1)
#define  t_15k_data    (((0x186A * ((OSC_Hz) / (B_rate))) + 0x01) >>1)
#define  t_2byte_data  (((91 * ((OSC_Hz) >>2)) / (B_rate)) + 0x01) >>1)
#define  t_4byte_data  (((119 * ((OSC_Hz) >>2)) / (B_rate)) + 0x01) >>1)
#define  t_8byte_data  (((175 * ((OSC_Hz) >>2)) / (B_rate)) + 0x01) >>1)

#define  baudrate_data  (((((OSC_Hz) >>4) / (B_rate)) + 0x01) >>1) - 1)

/*****
/*      関数・変数定義部          以下は変更または削除しないで下さい  */
/*-----*/
#if  ((__Res2byte_ID) || (__Res4byte_ID) || (__Res8byte_ID))
#define  __RESPONSE  __ON
#else
#define  __RESPONSE  __OFF
#endif

#ifndef  __LIN_LIB

extern  void  LIN_initialize(void);
extern  void  LIN_end(void);
extern  void  LIN_sleep(void);
extern  void  LIN_error(void);
extern  void  LIN_data_set(void);
extern  void  LIN_start(void);
extern  void  LIN_stop(void);

#if  __RESPONSE  ==  __ON
extern  void  LIN_data_set(void);
#endif

#if  __T_WAKEUP  ==  __ON
extern  void  LIN_transmit_wake_up(void);
#endif

#if  __R_WAKEUP  ==  __ON
extern  void  LIN_wake_up(void);
extern  void  LIN_wake_up_PR(void);
#endif

```

```
#if __RESPONSE == __ON
extern volatile unsigned char LIN_tx_data[8];
#endif

extern volatile unsigned char LIN_rx_id;
extern volatile unsigned char LIN_rx_data[8];
extern volatile union {
    unsigned char BYTE;
    struct {
        unsigned char NBA :1;
        unsigned char CSE :1;
        unsigned char ISFE :1;
        unsigned char TOA3B :1;
        unsigned char SNRE :1;
        unsigned char SCI :1;
        unsigned char SUC :1;
        unsigned char SLEEP :1;
    } BIT;
} LIN_status;
extern volatile union {
    unsigned char BYTE;
    struct {
        unsigned char CBR :1;
        unsigned char wk6 :1;
        unsigned char WU :1;
        unsigned char wk4 :5;
    } BIT;
} LIN_control;
#endif
```

2.4.3 ユーザアプリケーションインタフェース

本ライブラリとユーザアプリケーションプログラムとのインタフェース仕様を示します。

・ 関数(モジュール)呼び出しによるインタフェース

ユーザアプリケーションプログラムからライブラリ内の関数を呼び出す事により、LIN 通信制御に必要なマイコン内蔵周辺機能の初期化、LIN 通信制御の停止・再開ウェイクアップ信号の送信制御、ウェイクアップ信号の受信準備を行います。

表 2 ユーザアプリケーションプログラムからのライブラリ内関数呼び出し

関数名	機能説明
LIN_initialize	LIN通信制御に必要なマイコン内蔵周辺機能の初期設定を行い通信制御を開始します。 LIN_start関数を呼び出す必要はありません。
LIN_stop	LIN通信制御を停止します。
LIN_start	LIN通信制御を再開します。(電源ON時にはLIN_initialize関数を呼び出して下さい)
LIN_transmit_wake_up	ウェイクアップ信号を送信します。
LIN_wake_up_PR	ウェイクアップ信号の受信準備を行います。

ライブラリ内から呼び出される関数をユーザアプリケーションプログラム内に準備する事により、LIN 通信中の各タイミング(送受信完了、通信エラー検出時等)での処理を行います。

表 3 ライブラリからのユーザアプリケーション制御用関数呼び出し

関数名	機能説明
LIN_wake_up	ウェイクアップ信号検出時のユーザアプリケーション制御用関数
LIN_sleep	スリープコマンド受信時のユーザアプリケーション制御用関数
LIN_data_set	レスポンスフレーム送信前のユーザアプリケーション制御用関数
LIN_end	メッセージフレーム送受信完了後のユーザアプリケーション制御用関数
LIN_error	LIN通信エラー検出時のユーザアプリケーション制御用関数

動作概要

図5、図6に動作概要を示します。



図5 メッセージフレーム送受信時動作概要



図6 エラー検出、ウェイクアップ信号送受信時動作概要

- グローバル変数(RAM 領域格納データ)によるインタフェース
ユーザアプリケーションプログラム、ライブラリでデータを共有する事によりインタフェースを行います。

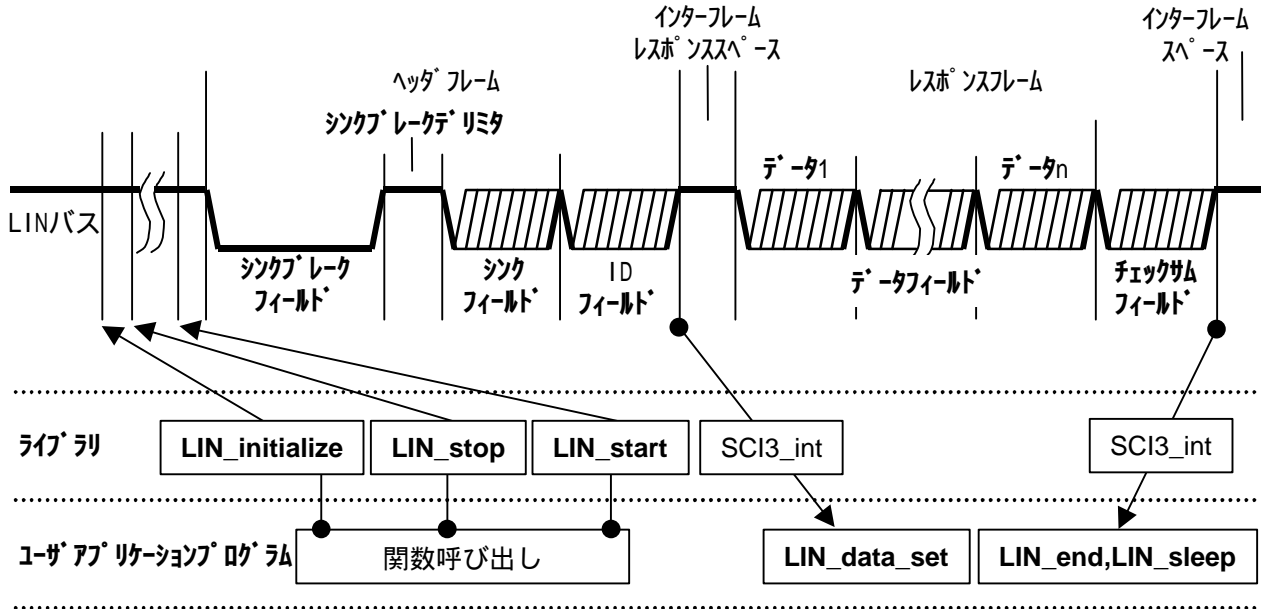
表 4 ユーザアプリケーション・ライブラリ共有データ(グローバル変数)

ラベル名(変数名)	データ型	機能説明
LIN_tx_data[0] ~ [7]	unsigned char (配列)	レスポンスフレーム送信時の送信データを設定
LIN_rx_id	unsigned char	受信IDを格納
LIN_rx_data[0] ~ [7]	unsigned char (配列)	受信したレスポンスデータを格納
LIN_status	(構造体)	
LIN_status.BYTE	バイトアクセス unsigned char ビットアクセス	通信ステータス
LIN_status.BIT.NBA	ビット-7	ノーバスアクティブエラー セット条件：一定時間LINバス動作が無い場合
LIN_status.BIT.CSE	ビット-6	チェックサムエラーフラグ セット条件：レスポンス受信時にチェックサムエラーを検出した場合
LIN_status.BIT.ISFE	ビット-5	シンクフィールドエラー セット条件：受信したシンクフィールドデータ(SCI3モジュールによる受信データ)が55hでなかった場合
LIN_status.BIT.TOA3B	ビット-4	ウェイクアップタイムアウト セット条件：ウェイクアップリトライ信号(初回を含め3回)送信後一定時間内にマスターから送信されるヘッダーフレームの検出が行われなかった場合
LIN_status.BIT.SNRE	ビット-3	スレーブノットレスポন্ディングエラー セット条件：メッセージフレーム送受信中、一定時間内にスレーブからのレスポンスフレームが受信完了されなかった場合
LIN_status.BIT.SCI	ビット-2	SCIエラー セット条件：SCI3モジュールによるエラー(オーバーランエラー、フレーミングエラー)を検出した場合
LIN_status.BIT.SUC	ビット-1	メッセージフレーム正常受信完了フラグ セット条件：レスポンスフレームを正常受信完了した時 クリア条件：IDフレームが受信された時
LIN_status.BIT.SLEEP	ビット-0	スリープコマンド受信フラグ セット条件：スリープコマンド受信時
LIN_control	(構造体)	
LIN_control.BYTE	バイトアクセス unsigned char ビットアクセス	通信コントロール
LIN_control.BIT.CBR	ビット-7	通信転送レート補正機能制御 (2.5.1.2シンクフィールドの受信参照)
LIN_control.BIT.wk6	ビット-6	リザーブビット
LIN_control.BIT.WU	ビット-5	(ウェイクアップコントロールビット) (2.5.3 ウェイクアップ信号の送受信参照)
LIN_control.BIT.wk4	ビット-4~0	リザーブビット

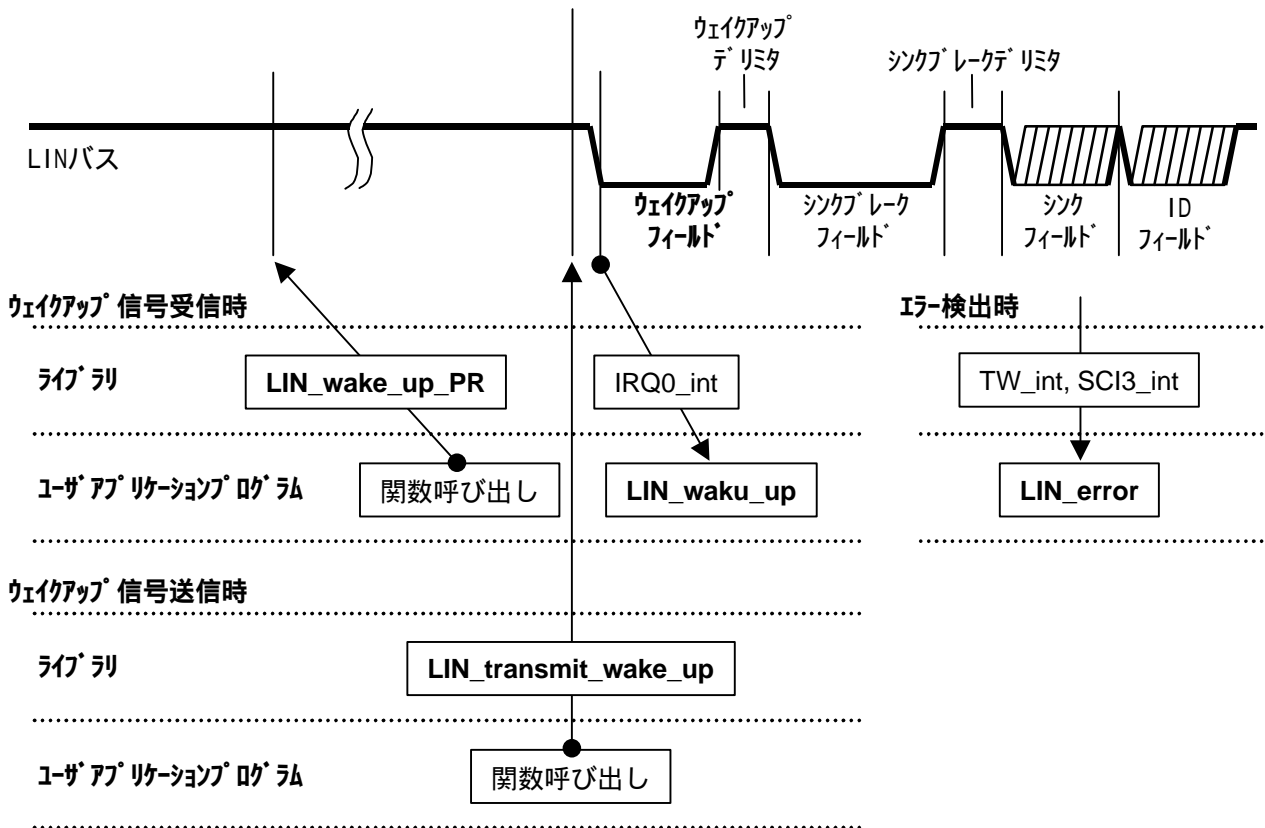
2.5 動作説明

以下にライブラリによる送受信動作説明を示します。

2.5.1 ヘッダフレームの受信

2.5.1.1 シンクブレイクフィールドの検出

タイマ W インพุットキャプチャ機能により、シンクブレイクフィールドドミナント期間を計測します。



図 7 シンクブレイクフィールドの検出

2.5.1.2 シンクフィールドの受信

LIN_control 内 CBR ビット(表 4 参照)の設定により、シンクフィールドの受信制御方法は以下になります。

CBR=0 : SCI3 受信機能によりシンクフィールド受信データ(55h)の判定を行います。

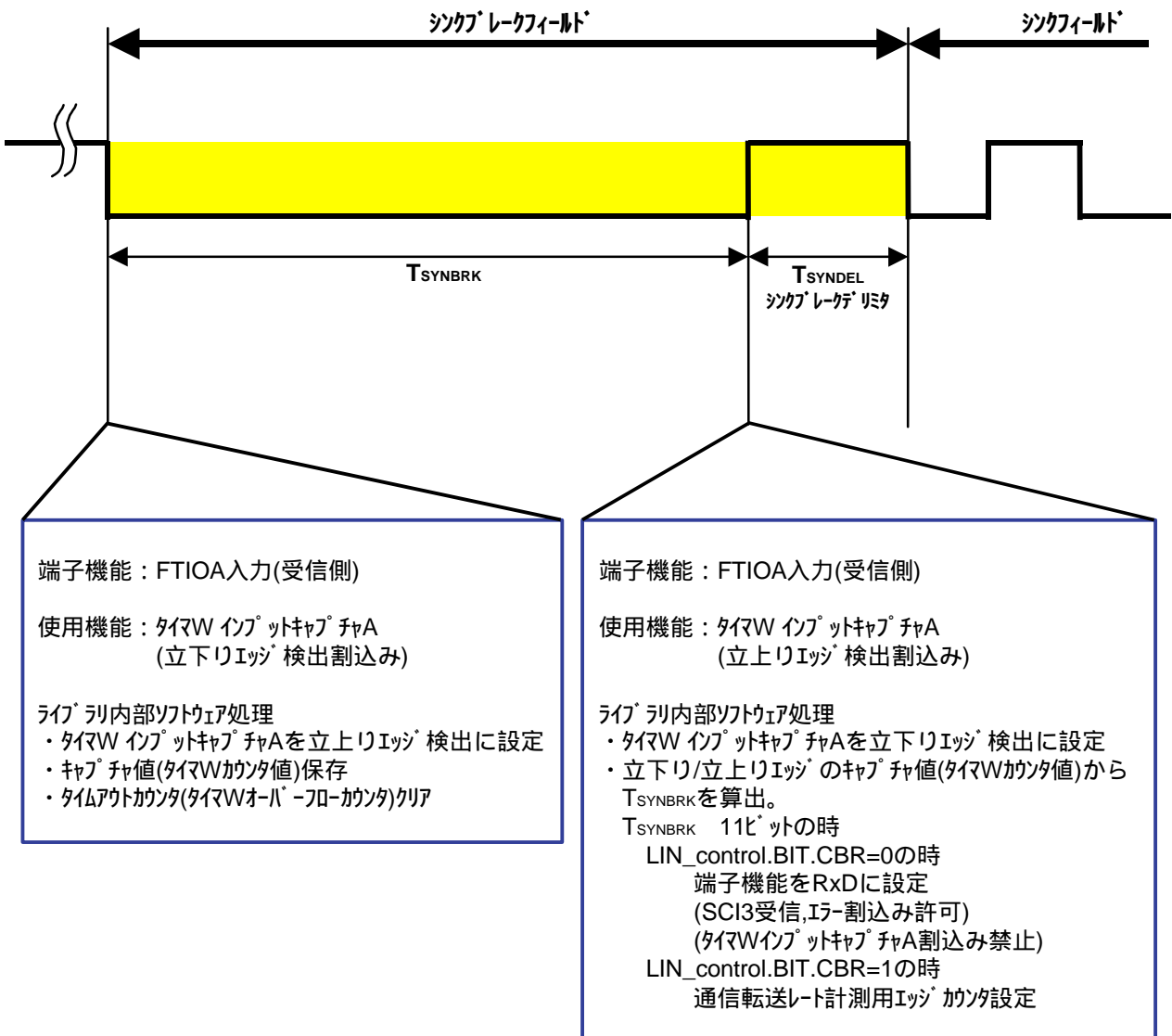
(図 8 SCI3 受信機能によるシンクフィールドの受信と判定)

CBR=1 : タイマ W インพุットキャプチャ機能により、シンクフィールドのビット幅を計測し通信転送レートを補正(SCI3 モジュール内 BRR 等を再設定)します。

(図 9 タイマ W インพุットキャプチャ機能による通信転送レートの補正)



図 8 SCI3 受信機能によるシンクフィールドの受信と判定



図 9 タイムW インputキャプチャ機能による通信転送レートの補正

2.5.1.3 ID フィールドの受信

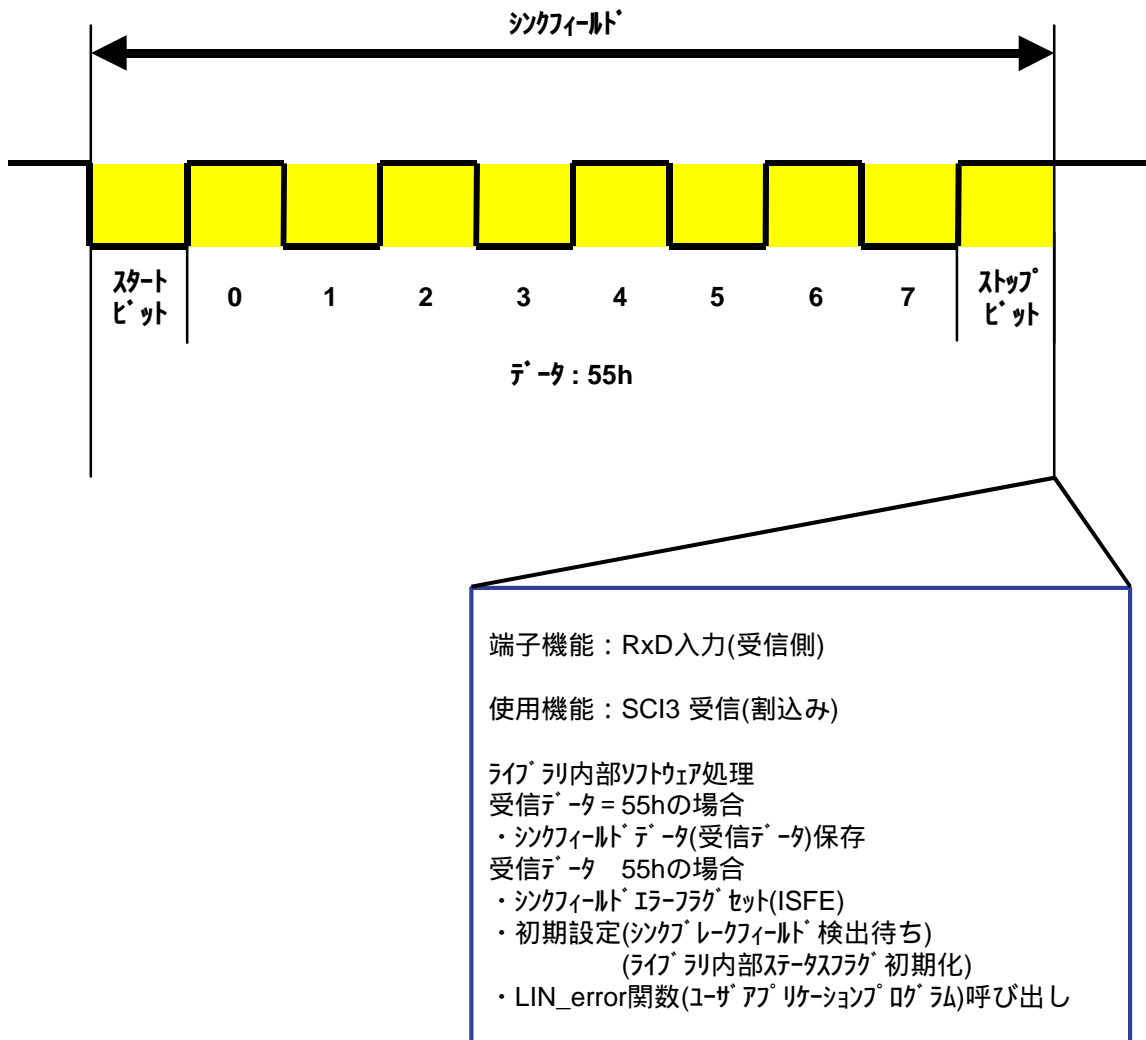
SCI3 受信機能により、ID フィールド受信データ中の ID(DLC,パリティ含む)を判定します。
自ノードへのレスポンス送信要求 ID であった場合レスポンスフレームの送信を開始します。

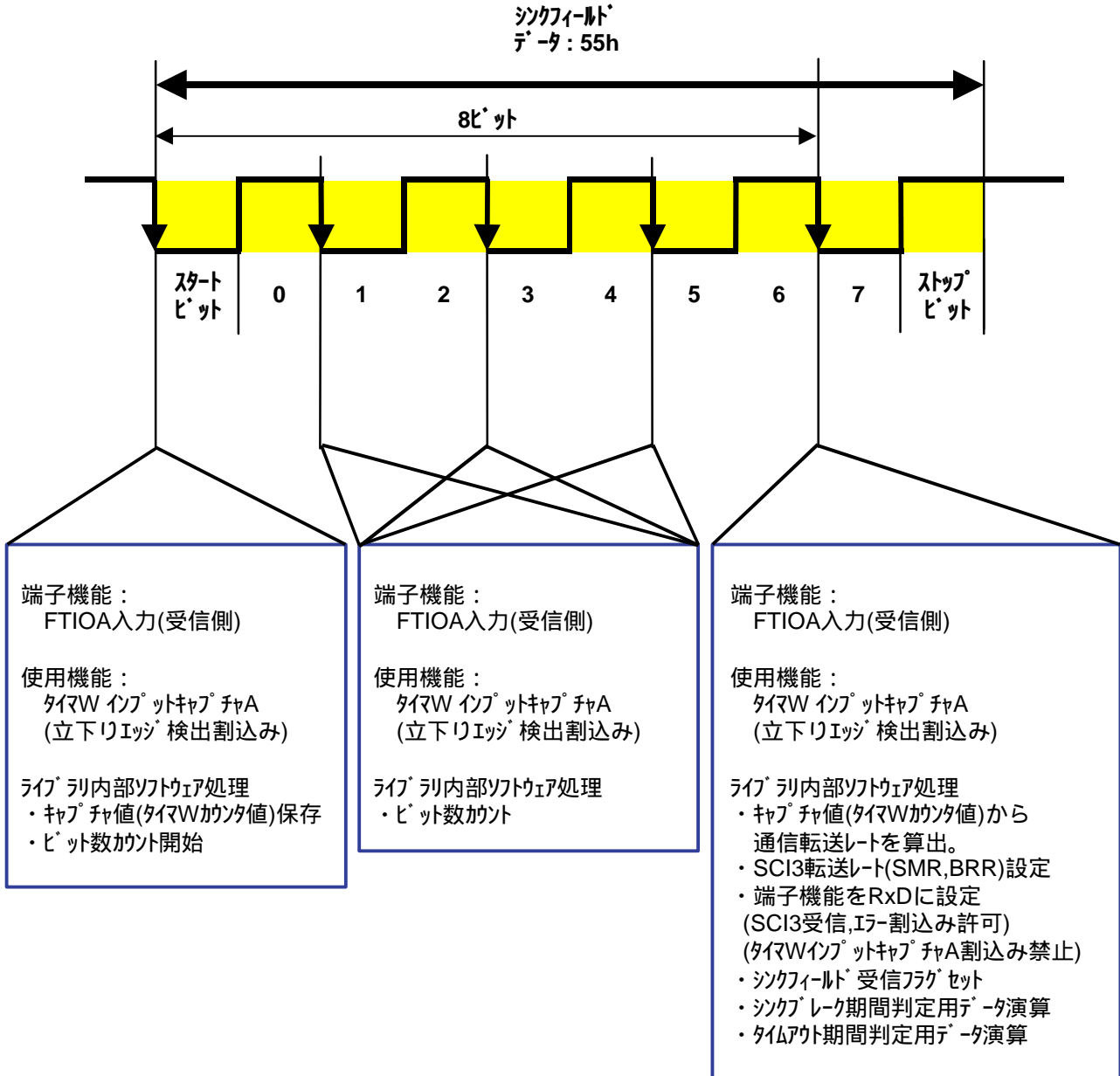
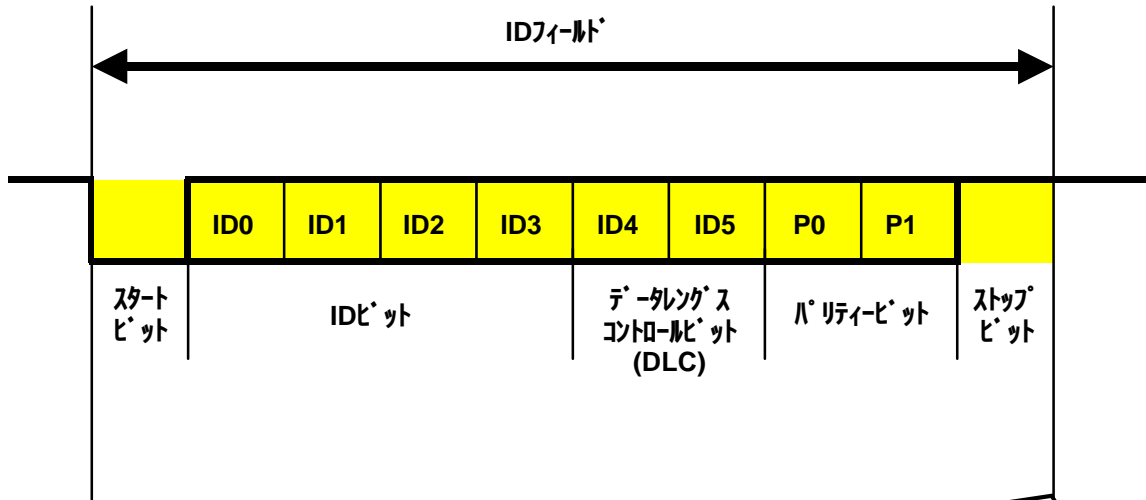

端子機能：RxD入力(受信側), TxD出力(レスポンス送信時送信側)

使用機能：SCI3 受信(割込み),送信(レスポンス送信時)

マイコン内部ソフトウェア処理

- ・メッセージフレーム正常受信完了フラグクリア(SUC)
- ・IDデータ(受信データ)保存(LIN_rx_id)
- ・ID判定

レスポンス送信IDの場合

- ・送受信データカウンタ(データフィールドのデータ長(ビット数))設定
- ・レスポンスタイムアウト測定開始
- ・LIN_data_set関数(1-ザアプリケーションプログラム)呼び出し
- ・データフレーム1バイト目送信開始
- ・送信チェックサム演算

レスポンス送信IDでは無い場合

- ・送受信(カウントは受信のみ)データカウンタ設定(DLC判定)
- ・レスポンスタイムアウト測定開始

図 10 ID フィールドの受信と判定

2.5.2 レスポンスフレームの送受信

2.5.2.1 データフィールドの送受信(チェックサムフィールドの送信)

SCI3 受信機能により受信したデータを保存し、受信チェックサムデータ演算を行います。

レスポンス送信時は、次データを送信し、送信チェックサムデータ演算を行います。(受信割込み内)



図 11 データフィールドの送受信とチェックサムデータの送信

2.5.2.2 チェックサムフィールドの受信

SCI3 受信機能により受信したチェックサムフィールドデータと、データフィールドから演算した受信チェックサムデータにより判定を行います。

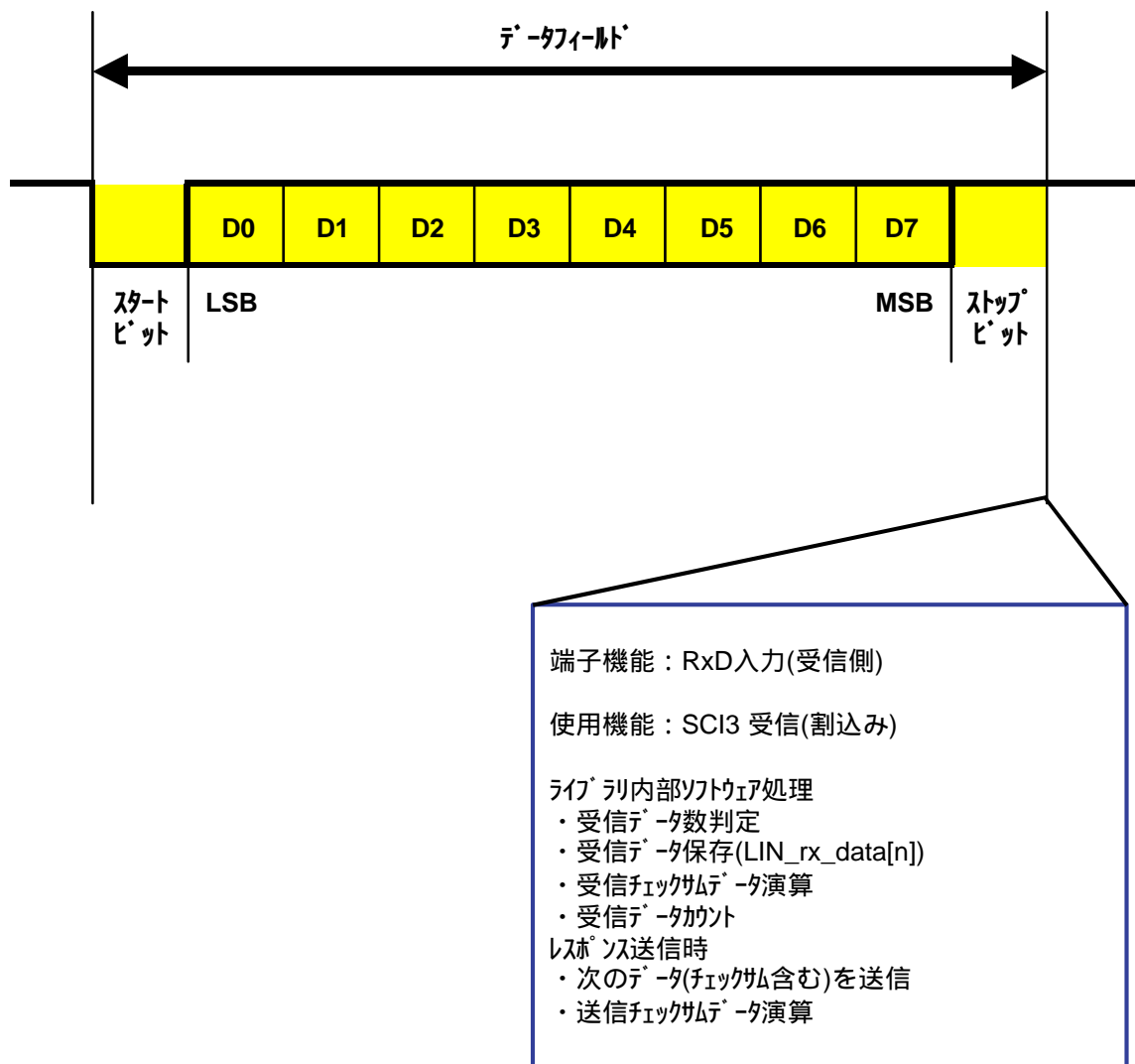
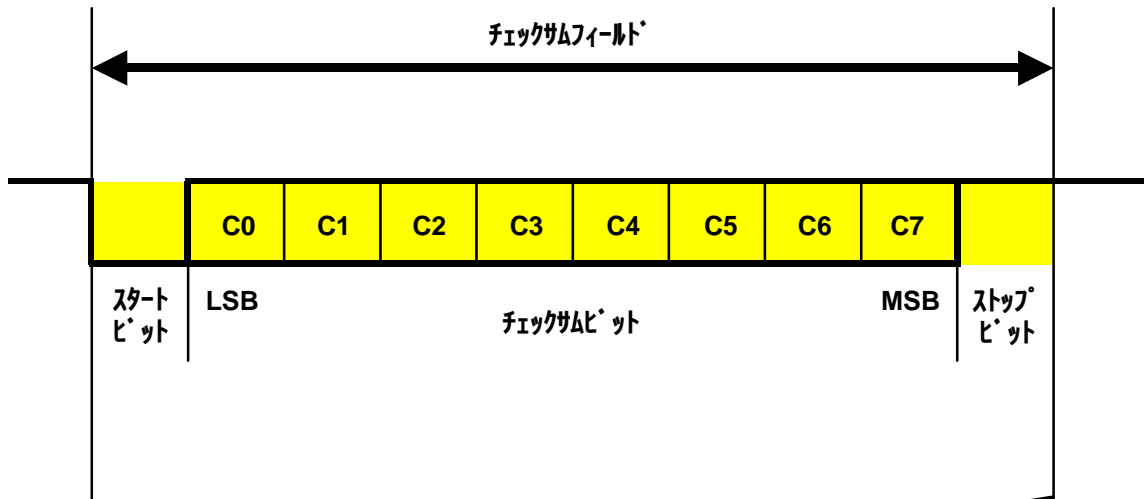

端子機能 : RxD入力(受信側)
 使用機能 : SCI3 受信(割込み)

ライブラリ内部ソフトウェア処理

- ・受信データ数判定
- ・チェックサム判定
- ・初期設定(シグナレックフィールド 検出待ち)

OKの場合

- ・メッセージフレーム正常受信完了フラグセット(SUC)
- ・スリープコマンド判定

スリープコマンドの場合

- ・スリープフラグセット(SLEEP)
- ・LIN_sleep関数(ユーザーアプリケーションプログラム)呼び出し

スリープコマンドではない(通常のメッセージフレーム)場合

- ・LIN_end関数(ユーザーアプリケーションプログラム)呼び出し

NGの場合

- ・チェックサムエラーフラグセット(CSE)
- ・LIN_error関数(ユーザーアプリケーションプログラム)呼び出し

図 12 チェックサムフィールドの受信と判定

2.5.3 ウェイクアップ信号の送受信

SCI3 送信機能によりウェイクアップ信号(送信データ : 80h)を送信します。

IRQ0 立下りエッジ検出機能により他ノードからのウェイクアップ信号を検出します。

2.5.3.1 ウェイクアップ信号の送信

LINID.h 内定義文(#define __T_WAKEUP __ON)によりコンパイル時にウェイクアップ信号送信機能が組み込まれ、ユーザアプリケーションプログラムから LIN_transmit_wake_up 関数を呼び出す事で SCI3 送信機能によりウェイクアップ信号を送信します。本ライブラリでは、ウェイクアップデリミタ出力制御は行っておりません。



図 13 ウェイクアップ信号の送信

2.5.3.2 ウェイクアップ信号の受信

LINID.h 内定義文(#define __R_WAKEUP __ON)によりコンパイル時にウェイクアップ信号受信機能が組み込まれ、ユーザアプリケーションプログラムから LIN_wake_up_PR 関数を呼び出す事で IRQ 立下りエッジ検出機能による他ノードからのウェイクアップ信号の受信待ち状態となります。

本ライブラリは、ウェイクアップフィールドデータの検証は行わず、立下りエッジのみの検出となります。

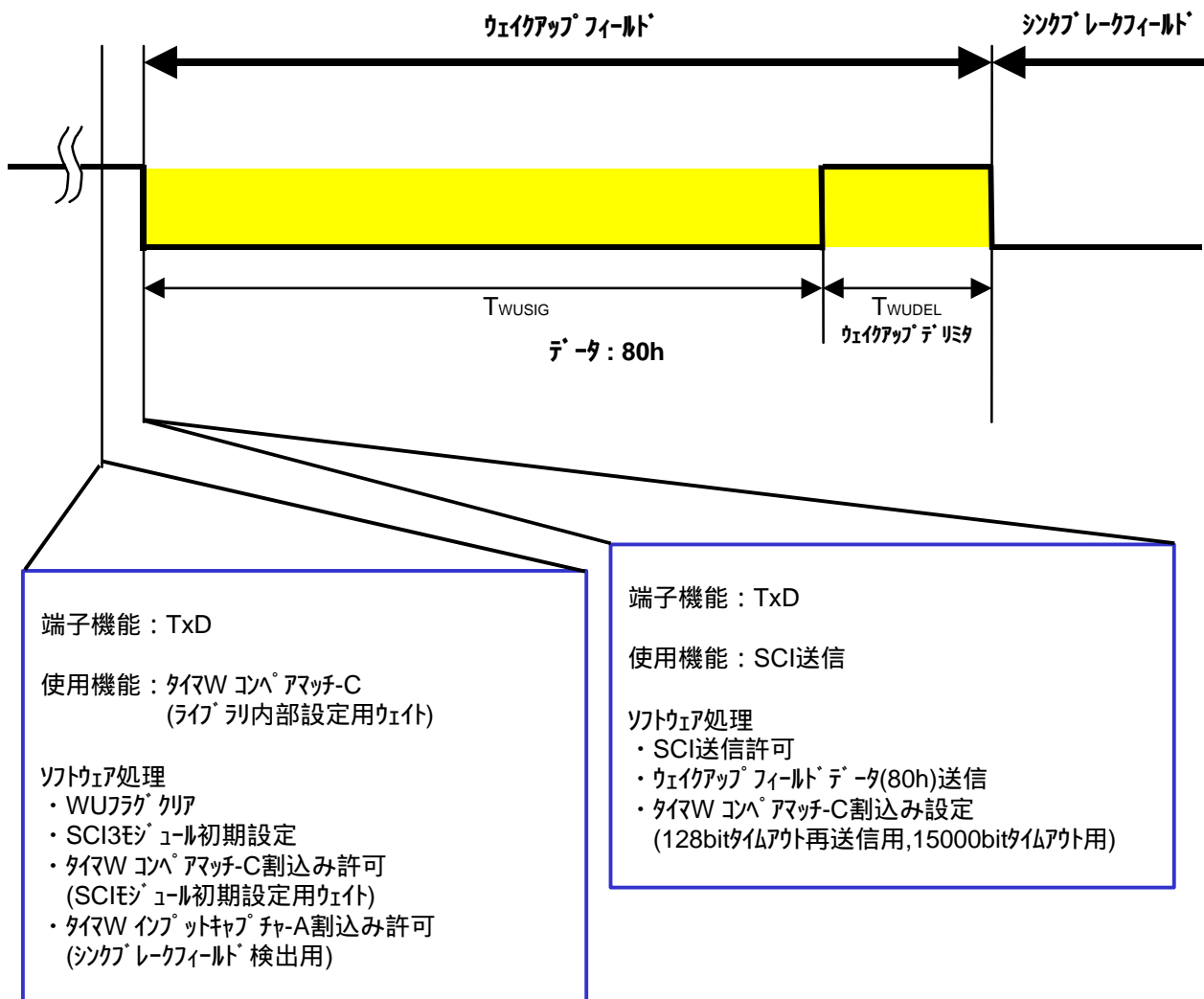

図 14 ウェイクアップ信号の受信

2.5.4 スリープコマンドの受信

メッセージフレームを正常受信完了後、受信した ID フィールドデータが 3Ch 且つレスポンスデータ 1 バイト目が 00h であった場合スリープコマンドと認識し、スリープフラグ(SLEEP)をセットし、LIN_sleep 関数(ユーザアプリケーションプログラム)を呼び出します。(その際のメッセージフレームでは LIN_end 関数呼び出しはありません)

2.6 ソフトウェア説明

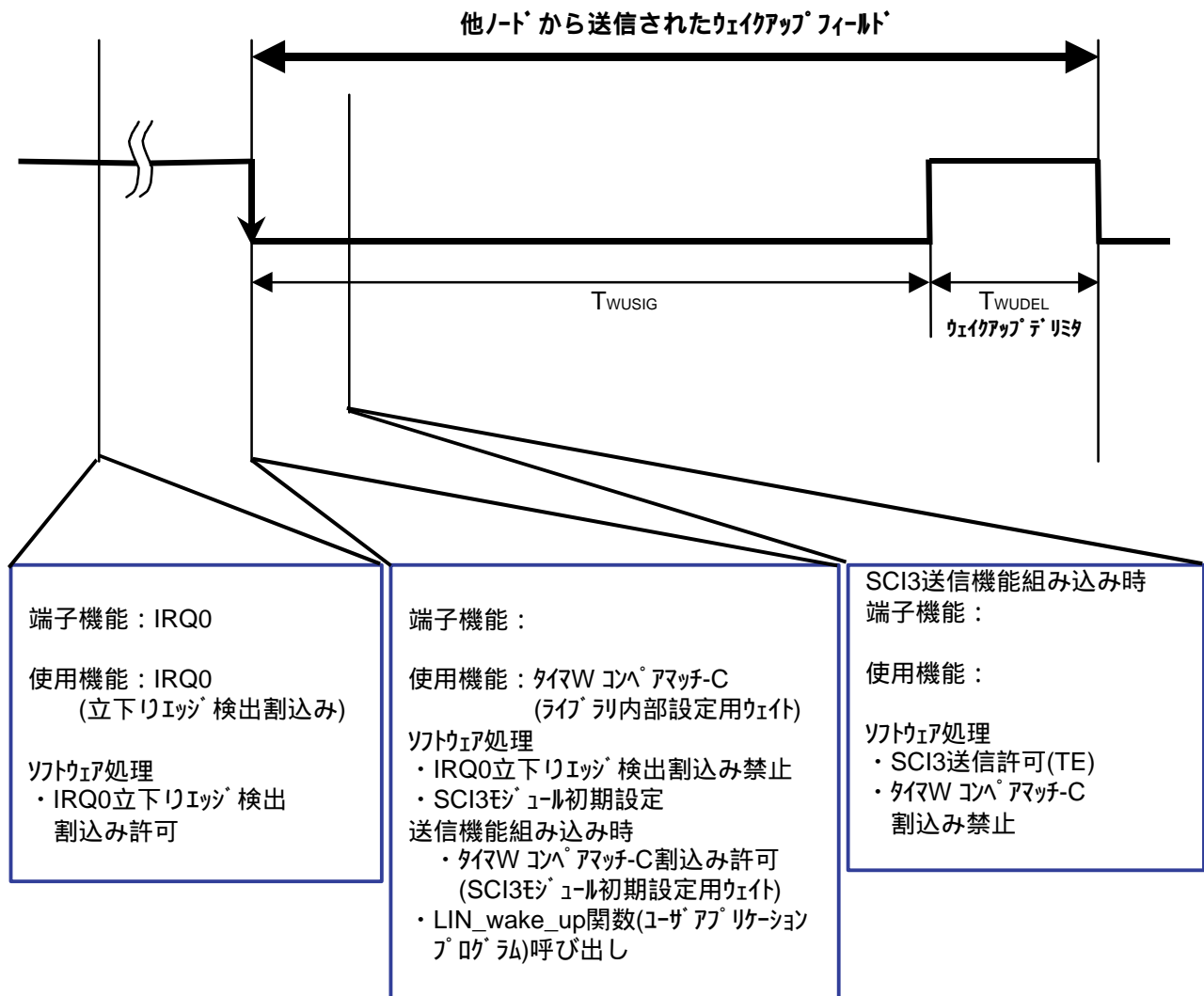
以下に本ライブラリソフトウェアの説明を示します。

2.6.1 ヘッダファイルの組み込み

標準ライブラリ(machine.h)、LIN ライブラリ用定義ファイル(LINID.h)、マイコン内蔵周辺レジスタ定義ファイル(H8_3664f.h、H8_36014f.h)の組み込みを行います。

```
#include <machine.h>

#define __LIN_LIB
#include "LINID.h"

#if __CPU == __H8_3694F
#include "H8_3664f.h"
#elif __CPU == __H8_36014F
#include "H8_36014f.h"
#endif
```

2.6.2 関数定義

ライブラリ内の関数(モジュール)定義を行います。

LIN_data_set 関数は、LINID.h 内の__Res2byte_ID、__Res4byte_ID、__Res8byte_ID のいずれかの定義により関数の組み込みを選択されます。

LIN_transmit_wake_up 関数は、__T_WAKEUP 定義により組み込みを選択されます。

LIN_intc_init 関数、LIN_wake_up 関数、LIN_wake_up_PR 関数は、__R_WAKEUP 定義により組み込みを選択されません。

```
void LIN_initialize(void);
void LIN_system_init(void);
void LIN_port_init(void);
void LIN_sci_init(void);
void LIN_timerW_init(void);
void LIN_Sflag_init(void);
void LIN_end(void);
void LIN_sleep(void);
void LIN_error(void);
void LIN_break_reception_PR(void);
void LIN_start(void);
void LIN_stop(void);

#if __RESPONSE == __ON
void LIN_data_set(void);
#endif
```

```
#if __T_WAKEUP == __ON
void LIN_transmit_wake_up(void);
#endif

#if __R_WAKEUP == __ON
void LIN_intc_init(void);
void LIN_wake_up(void);
void LIN_wake_up_PR(void);
#endif
```

2.6.3 ライブラリ内部定数・変数定義

ライブラリ内部で使用する定数および変数を定義します。

表 5 ライブラリ内部定数・変数定義

ラベル名(変数名)	データ型	機能説明
t_1	unsigned short	1ビット長カウンタ値(SCI3初期設定時ウェイト用)
t_11	unsigned long	11ビット長カウンタ値 (シンクブレイクフィールド検出用)
t_128	(構造体)	128ビット長カウンタ値 (ウェイクアップ送信時シンクブレイクフィールド検出 タイムアウト用)
t_128.LONG	unsigned long	
t_128.WORD.h	unsigned short	
t_128.WORD.l	unsigned short	
t_15k	unsigned long	15000ビット長カウンタ値 (ウェイクアップリトライ送信(3回)後タイムアウト用) (LIN_status.BIT.TOA3B)
t_25k	unsigned long	25000ビット長カウンタ値(ノーバスアクティブ検出用) (LIN_status.BIT.NBA)
flame_max_2	(構造体)	レスポンスタイムアウトMAX値 (LIN_status.BIT.SNRE)
flame_max_2.LONG	unsigned long	
flame_max_2.WORD.h	unsigned short	
flame_max_2.WORD.l	unsigned short	
flame_max_4	(構造体)	
flame_max_4.LONG	unsigned long	
flame_max_4.WORD.h	unsigned short	
flame_max_4.WORD.l	unsigned short	
flame_max_8	(構造体)	
flame_max_8.LONG	unsigned long	
flame_max_8.WORD.h	unsigned short	
flame_max_8.WORD.l	unsigned short	
baudrate	(構造体)	SCI3モジュール用ボーレート設定値
baudrate.WORD	unsigned short	
baudrate.BYTE.smr	unsigned char	
baudrate.BYTE.brr	unsigned char	
ex_counter	(構造体)	タイマW拡張カウンタ
ex_counter.LONG	unsigned long	
ex_counter.WORD.h	unsigned short	
ex_counter.WORD.l	unsigned short	
flame_max	unsigned short	レスポンスタイムアウト設定値 (タイマW オーバーフローカウンタ値)

表 6 ライブラリ内部定数・変数定義(続き)

ラベル名(変数名)	データ型	機能説明
counter	unsigned char	送受信データカウンタ
t_checksum	(構造体)	
t_checksum.WORD	unsigned short	送信データチェックサム演算値
t_checksum.BYTE.carry	unsigned char	
t_checksum.BYTE.data	unsigned char	
r_checksum	(構造体)	
r_checksum.WORD	unsigned short	受信データチェックサム演算値
r_checksum.BYTE.carry	unsigned char	
r_checksum.BYTE.data	unsigned char	
in_status	(構造体)	ライブラリ内部ステータス
in_status.BYTE	unsigned char	
in_status.BIT.wk7	ビット- 7	リザーブビット
in_status.BIT.sync_field	ビット- 6	シンクフィールド受信フラグ
in_status.BIT.wk5	ビット- 5	リザーブビット
in_status.BIT.r_id	ビット- 4	レスポンスID判定フラグ
		レスポンスデータ送信時 : 1 受信時 : 0
in_status.BIT.sci	ビット- 3	SCI3モジュール初期化フラグ
in_status.BIT.brr	ビット- 2	ボーレート補正フラグ
in_status.BIT.wu	ビット- 1~0	ウェイクアップ信号送信用フラグ (内部設定用送信カウンタ)

```

#if __Corrects_baud_rate == __ON
static unsigned short t_1;
static unsigned long t_11;
static union {
    unsigned short WORD;
    struct {
        unsigned char smr;
        unsigned char brr;
    } BYTE;
} baudrate;
#elif __Corrects_baud_rate == __OFF
const unsigned short t_1 = t_1_data;
const unsigned long t_11 = t_11_data;
const union {
    unsigned short WORD;
    struct {
        unsigned char smr;
        unsigned char brr;
    } BYTE;
} baudrate = baudrate_data;
#endif

const unsigned long t_25k = t_25k_data;

```

```
const union {
    unsigned long    LONG;
    struct {
        unsigned short  h;
        unsigned short  l;
    } WORD;
} flame_max_2 = t_2byte_data;
const union {
    unsigned long    LONG;
    struct {
        unsigned short  h;
        unsigned short  l;
    } WORD;
} flame_max_4 = t_4byte_data;
const union {
    unsigned long    LONG;
    struct {
        unsigned short  h;
        unsigned short  l;
    } WORD;
} flame_max_8 = t_8byte_data;
static union {
    unsigned long    LONG;
    struct {
        unsigned short  h;
        unsigned short  l;
    } WORD;
} ex_counter;
static unsigned short  flame_max;
static unsigned char   counter;

#if __T_WAKEUP == __ON
const union {
    unsigned long    LONG;
    struct {
        unsigned short  h;
        unsigned short  l;
    } WORD;
} t_128 = t_128_data;
const unsigned long    t_15k = t_15k_data;
#endif

#if __RESPONSE == __ON
static union {
    unsigned short    WORD;
    struct {
        unsigned char   carry;
        unsigned char   data;
    } BYTE;
} t_checksum;
#endif
```

```

static union {
    unsigned short    WORD;
    struct {
        unsigned char    carry;
        unsigned char    data;
    } BYTE;
} r_checksum;
static union {
    unsigned char    BYTE;
    struct {
        unsigned char    wk7        :1;
        unsigned char    sync_field :1;
        unsigned char    wk5        :1;
        unsigned char    r_id       :1;
        unsigned char    sci        :1;
        unsigned char    brr        :1;
        unsigned char    wu         :2;
    } BIT;
} in_status;
  
```

2.6.4 グローバル変数定義

ユーザアプリケーションプログラム、及びライブラリで共有する変数を定義します。

(表 4 参照)

```

#if __RESPONSE == __ON
volatile unsigned char    LIN_tx_data[8];
#endif

volatile unsigned char    LIN_rx_id;
volatile unsigned char    LIN_rx_data[8];
volatile union {
    unsigned char    BYTE;
    struct {
        unsigned char    NBA        :1;
        unsigned char    CSE        :1;
        unsigned char    ISFE       :1;
        unsigned char    TOA3B     :1;
        unsigned char    SNRE       :1;
        unsigned char    SCI        :1;
        unsigned char    SUC        :1;
        unsigned char    SLEEP     :1;
    } BIT;
} LIN_status;
  
```

```
volatile union {
    unsigned char BYTE;
    struct {
        unsigned char CBR :1;
        unsigned char wk6 :1;
        unsigned char WU :1;
        unsigned char wk4 :5;
    } BIT;
} LIN_control;
```

2.6.5 初期設定用関数

LIN 通信制御に使用する H8/3664/3694/36014 内蔵周辺機能の初期設定、及びライブラリ内部で使用するソフトウェアフラグ等の初期化を行います。

注意：端子 P14(IRQ0),P21(RxD),P22(TxD),P81(FTIOA)は LIN 通信で使します。ユーザアプリケーションでポート 1,ポート 2,ポート 8 におけるその他の端子(P10~P12,P15~P17,P20,P23,P24P80,P82~P87)を使用する場合、下記ソースファイル内 LIN_port_init 関数における PCR2,PCR8、及び LIN_intc_init 関数における PCR1 の設定文により端子設定が変更されるおそれがあります。前述の端子をご使用の際には、各 PCR の設定をユーザアプリケーションプログラム内で行ったうえ、下記ソースファイル内の PCR1,PCR2,PCR8 の設定文を削除またはコメントアウトして下さい。



図 15 初期設定用関数フローチャート

```

void LIN_initialize(void){
  LIN_status.BYTE = 0;
  LIN_system_init();
  LIN_port_init();
}
  
```



```

#if __Corrects_baud_rate == __ON
  t_1 = t_1_data;
  t_11 = t_11_data;
  baudrate.WORD = baudrate_data;
#endif

  LIN_timerW_init();
  LIN_Sflag_init();
  LIN_sci_init();

#if __R_WAKEUP == __ON
  LIN_intc_init();
#endif

  ex_counter.WORD.h = 0;
  LIN_control.BYTE = 0;
}

void LIN_system_init(void){
  MSTCR1.BYTE &= 0x5B;
}

void LIN_port_init(void){
#if __R_WAKEUP == __ON
  IO.PMR1.BYTE |= 0x12;
#elif __R_WAKEUP == __OFF
  IO.PMR1.BYTE |= 0x02;
#endif

  IO.PDR2.BIT.B2 = 1;
/* IO.PCR2 = 0;          /* 注意:ポート 2,ポート 8 をユーザアプリケーションで使用する場合、 */
/* IO.PCR8 = 0;          /* システム保護の為 LIN で使用する端子 の設定用ビットを " 0 " */
/*                      /* (入力端子)にしてユーザアプリケーション側で設定し、本設定 */
/*                      /* 文は削除して下さい */
}

void LIN_sci_init(void){
  SCI3.SCR3.BYTE = 0;
  SCI3.SMR.BYTE = baudrate.BYTE.smr;
  SCI3.BRR = baudrate.BYTE.brr;

#if ((__RESPONSE == __ON) || (__T_WAKEUP == __ON))
  TW.GRC = TW.TCNT + t_1;
  TW.TSRW.BIT.IMFC = 0;
  TW.TIERW.BIT.IMIEC = 1;
  in_status.BIT.sci = 1;
#endif
}

```

```
void LIN_timerW_init(void){
    TW.TMRW.BYTE   = 0x48;
    TW.TCRW.BYTE   = 0x30;
    TW.TIOR0.BYTE  = 0x8D;
    TW.TIOR1.BYTE  = 0xF8;
    TW.TSRW.BYTE   &= 0x70;
    TW.TIERW.BYTE  = 0x81;
    TW.TMRW.BIT.CTS = 1;
}

#if __R_WAKEUP == __ON
void LIN_intc_init(void){
    /* IO.PCR1 = 0;          /* 注意:ポート 1 をユーザアプリケーションで使用する場合、システム */
                          /*      保護の為 LIN で使用する端子の設定用ビットを " 0 " (入力端子) */
                          /*      にしてユーザアプリケーション側で設定し、本設定文は削除し */
                          /*      てください */
    IEGR1.BIT.IEG0 = 0;
    IRR1.BIT.IRR10 = 0;
    IENR1.BIT.IEN0 = 0;
}
#endif

#if __R_WAKEUP == __ON
void LIN_wake_up_PR(void){
    IRR1.BIT.IRR10 = 0;
    IENR1.BIT.IEN0 = 1;
}
#endif

void LIN_Sflag_init(void){
    counter = 0;
    in_status.BYTE = 0;
}
```

2.6.6 LIN 通信制御停止用関数

LIN 通信制御を停止し、接続されている LIN バス上の通信に関与しなくなります。



図 16 LIN 通信制御停止用関数フローチャート

```

void LIN_stop(void){
    SCI3.SSR.BYTE    &=    0x84;
    SCI3.SCR3.BYTE   =     0x00;
    TW.TIERW.BYTE    &=    0x70;

    #if    __R_WAKEUP    ==    __ON
        IENR1.BIT.IEN0    =    0;
    #endif
}
    
```

2.6.7 LIN 通信制御再開準備用関数

2.6.6 LIN 通信制御停止用関数等により停止状態となっている LIN 通信制御を再開し、シンクブレイクフィールドの受信待ち状態となります。



図 17 LIN 通信制御再開準備用関数フローチャート

```

void LIN_start(void){
    LIN_sci_init();
    ex_counter.WORD.h    =    0;
    TW.TSRW.BYTE    &=    0x70;
    TW.TIERW.BYTE    |=    0x81;
}
    
```

2.6.8 ウェイクアップ信号送信用関数

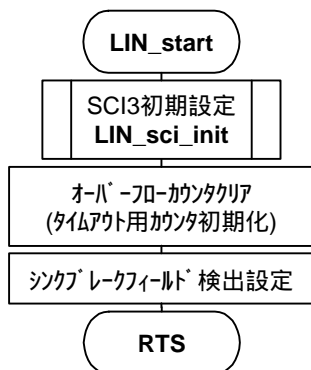
ウェイクアップ信号を送信します。送信時より 128bit 期間内にシンクブレイクフィールドの検出が無い場合、初回送信を含めて 3 回までリトライ送信を行います(タイマ W 割込み関数内で送信制御)。3 回送信後、15000bit 期間内にシンクブレイクフィールドの検出が無い場合には、タイムアウトフラグ(LIN_status.BIT.TOA3B)をセットし、LIN_error 関数(ユーザアプリケーションプログラム)を呼び出します。



図 18 ウェイクアップ信号送信用関数フローチャート

```

#if __T_WAKEUP == __ON
void LIN_transmit_wake_up(void){
    LIN_control.BIT.WU = 0;
    in_status.BIT.wu = 1;

#if __R_WAKEUP == __ON
    IENR1.BIT.IEN0 = 0;
#endif

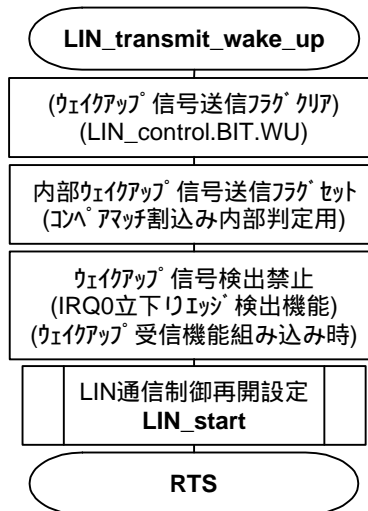
    LIN_start();
}
#endif
    
```

2.6.9 ウェイクアップ信号受信準備用関数

他ノードからのウェイクアップ信号受信準備を行います。



図 19 ウェイクアップ信号受信準備用関数フローチャート

```
#if __R_WAKEUP == __ON
void LIN_wake_up_PR(void){
  IRR1.BIT.IRR10 = 0;
  IENR1.BIT.IEN0 = 1;
}
#endif
```

2.6.10 ライブラリ内部シンクブレイクフィールド検出準備用関数

メッセージフレーム送受信完了時、拡張フレーム ID 受信時、エラー検出時にライブラリ内部で次のメッセージフレームの受信準備(シンクブレイクフィールド検出準備)を行います。

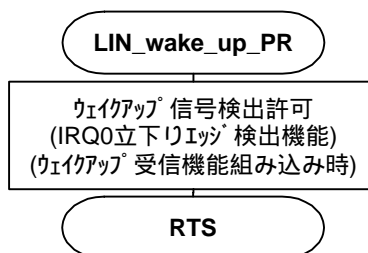

図 20 シンクブレイクフィールド検出受信準備用関数

```
void LIN_break_reception_PR(void){
  SCI3.SSR.BYTE &= 0x84;
  #if ((__RESPONSE == __ON) || (__T_WAKEUP == __ON))
  SCI3.SCR3.BYTE = 0x20;
  #else
  SCI3.SCR3.BYTE = 0x00;
  #endif
  ex_counter.WORD.h = 0;
  TW.TSRW.BYTE &= 0x70;
  TW.TIERW.BYTE = 0x81;
}
```

2.6.11 IRQ 割込み関数

IRQ0 立下りエッジ検出割込み処理を行います。2.6.9 ウェイクアップ信号受信準備用関数による設定後、LIN バス上の立下りエッジを検出し、LIN 通信制御の準備を行います。

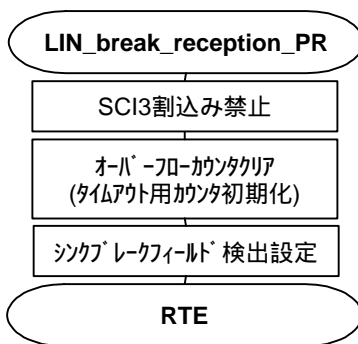

図 21 IRQ 割込み関数フローチャート

```

#if __R_WAKEUP == __ON
#pragma interrupt(IRQ0_int)
void IRQ0_int(void){
    LIN_status.BIT.SLEEP = 0;
    IRR1.BIT.IRR10 = 0;
    IENR1.BIT.IEN0 = 0;
#if __Corrects_baud_rate == __ON
    t_1 = t_1_data;
    t_11 = t_11_data;
    baudrate.WORD = baudrate_data;
#endif
    LIN_start();
    LIN_wake_up();
}
#endif
    
```

2.6.12 タイマ W 割込み関数

タイマ W のインプットキャプチャ-A 割込み(I/C-A)、コンペアマッチ-B 割込み(O/C-B)、コンペアマッチ-C 割込み(O/C-C)、及びオーバーフロー割込み(OVF)処理を行います。



図 22 タイマ W 割込み関数フローチャート

```

#pragma interrupt(TmW_int)
void TmW_int(void){
    unsigned long i;
    unsigned short N,w;

    if((TW.TSRW.BIT.IMFA) && (TW.TIERW.BIT.IMIEA)){
        TW.TSRW.BIT.IMFA = 0;

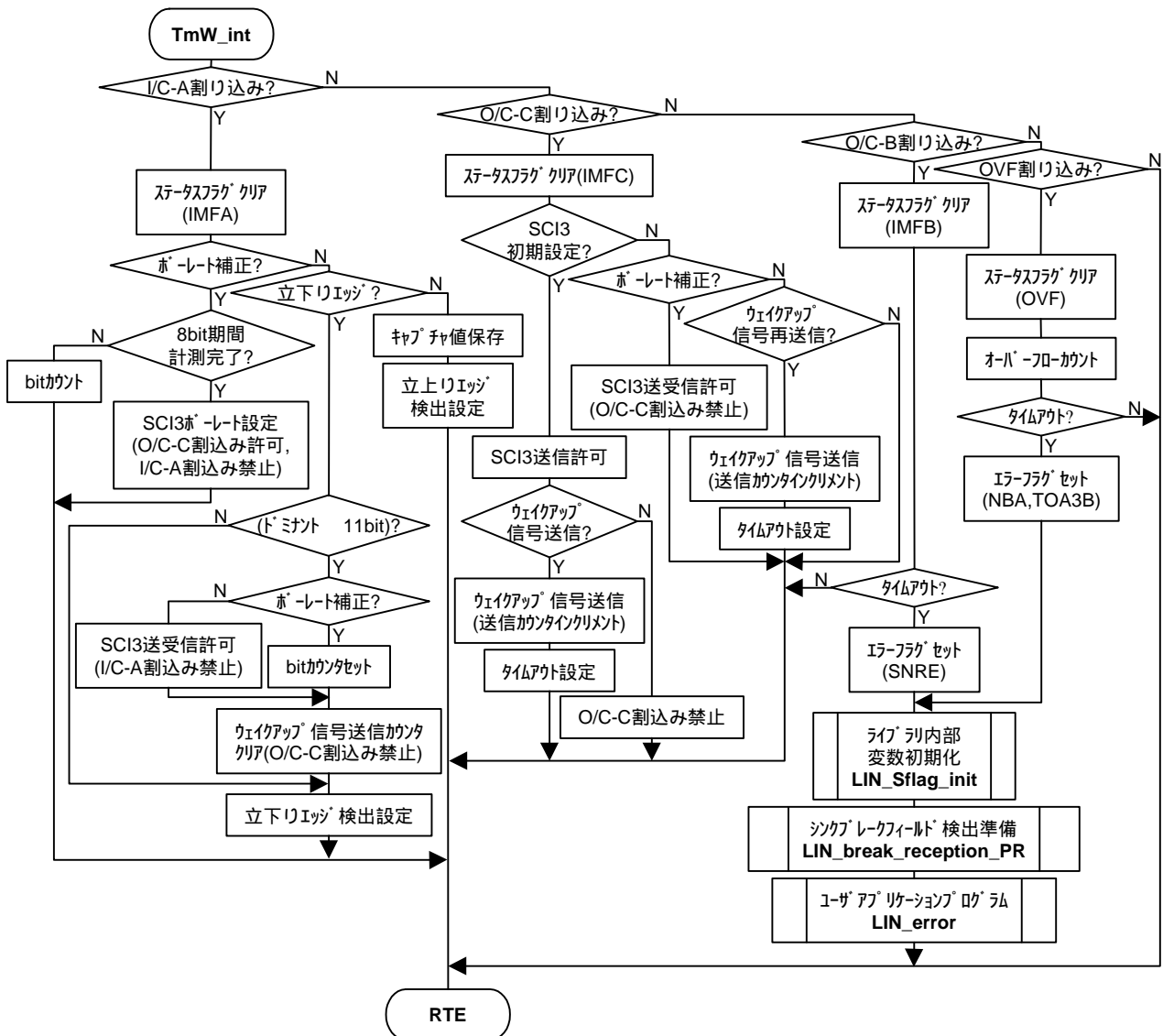
    #if __Corrects_baud_rate == __ON
        if(in_status.BIT.brr == 0){
    #endif

```

```

    if(TW.TIOR0.BIT.IOA0){
        TW.TIOR0.BIT.IOA0 = 0;
        ex_counter.LONG = (unsigned long)TW.GRA;
        TW.GRB = TW.GRA;
        if((TW.TSRW.BIT.OVF) && (ex_counter.WORD.l < 0x00FF)){
            TW.TSRW.BIT.OVF = 0;
        }
    }else{
        w = ex_counter.WORD.l;
        ex_counter.WORD.l = TW.GRA;
        if((TW.TSRW.BIT.OVF) && (ex_counter.WORD.l < 0x00FF)){
            ex_counter.WORD.h += 1;
            TW.TSRW.BIT.OVF = 0;
        }
        ex_counter.LONG -= w;
        if(ex_counter.LONG >= t_11){
            #if __Corrects_baud_rate == __ON
                if(LIN_control.BIT.CBR){
                    in_status.BIT.brr = 1;
                    LIN_control.BIT.CBR = 0;
                    counter = 4;
                }else{
            #endif

                SCI3.SSR.BYTE &= 0x84;

            #if __RESPONSE == __ON
                SCI3.SCR3.BYTE = 0x70;
            #elif __RESPONSE == __OFF
                SCI3.SCR3.BYTE = 0x50;
            #endif

                TW.TIERW.BIT.IMIEA = 0;

            #if __Corrects_baud_rate == __ON
                }
            #endif

            #if __T_WAKEUP == __ON
                in_status.BIT.wu = 0;
                TW.TIERW.BIT.IMIEC = 0;
            #endif

            #endif

                }
                TW.TIOR0.BIT.IOA0 = 1;
            }
        }

        #if __Corrects_baud_rate == __ON
        }else{
            if(counter){
                if(counter == 4){

```



```

    ex_counter.LONG    = (unsigned long)TW.GRA;
    SCI3.SCR3.BYTE    = 0;
    SCI3.SMR.BYTE     = 0;
    if((TW.TSRW.BIT.OVF) && (ex_counter.WORD.l < 0x00FF)){
        TW.TSRW.BIT.OVF    = 0;
    }
}
counter    -= 1;
}else{
    TW.TIERW.BYTE     = 0xF4;
    w            = ex_counter.WORD.l;
    ex_counter.WORD.l    = TW.GRA;
    if((TW.TSRW.BIT.OVF) && (ex_counter.WORD.l < 0x00FF)){
        ex_counter.WORD.h    += 1;
        TW.TSRW.BIT.OVF    = 0;
    }
    t_1          = (ex_counter.LONG    - w)    >> 3;
    for(N        = ((t_1 + 2) >> 2); N > 0x0100; N >=> 2){
        SCI3.SMR.BIT.CKS    += 1;
    }
    SCI3.BRR      = N    - 1;
    TW.GRC        = (TW.TCNT    +    t_1);
    TW.TSRW.BYTE    &= 0xF0;
    ex_counter.WORD.h    = 0;
    in_status.BIT.sync_field    = 1;
    t_11          = t_1    * 11;
}
}
#endif

}else if((TW.TSRW.BIT.IMFC) && (TW.TIERW.BIT.IMIEC)){
    TW.TSRW.BIT.IMFC    = 0;
    if(in_status.BIT.sci){
        SCI3.SSR.BYTE    &= 0x84;
        SCI3.SCR3.BIT.TE    = 1;
    }
#endif

#if    __T_WAKEUP    ==    __ON
    if(in_status.BIT.wu == 1){
        TW.GRC    = TW.TCNT    +    t_128.WORD.l;
        SCI3.TDR    = 0x80;
        in_status.BIT.wu    += 1;
    }else{
#endif

        TW.TIERW.BIT.IMIEC    = 0;

#if    __T_WAKEUP    ==    __ON
    }
#endif

    in_status.BIT.sci    = 0;

```

```

#if __Corrects_baud_rate == __ON
    }else if(in_status.BIT.brr){
        SCI3.SSR.BYTE  &=  0x84;

#if ((__RESPONSE == __ON) || (__T_WAKEUP == __ON))
        SCI3.SCR3.BYTE  =  0x70;
#else
        SCI3.SCR3.BYTE  =  0x50;
#endif

        TW.TIERW.BIT.IMIEC  =  0;
#endif

#if __T_WAKEUP == __ON
    }else if((in_status.BIT.wu == 2) && (ex_counter.WORD.h >= t_128.WORD.h)){
        SCI3.TDR  =  0x80;
        ex_counter.WORD.h  =  0;
        TW.GRC  =  TW.TCNT  +  t_128.WORD.I;
        in_status.BIT.wu  +=  1;
    }else if((in_status.BIT.wu == 3) && (ex_counter.WORD.h >= t_128.WORD.h)){
        SCI3.TDR  =  0x80;
        ex_counter.WORD.h  =  0;
        TW.TIERW.BIT.IMIEC  =  0;
    }
#endif

    }
}else if((TW.TSRW.BIT.IMFB) && (TW.TIERW.BIT.IMIEB)){
    TW.TSRW.BIT.IMFB  =  0;
    if(ex_counter.WORD.h >= flame_max){
        LIN_status.BIT.SNRE  =  1;
        LIN_Sflag_init();
        LIN_break_reception_PR();
        LIN_error();
    }
}else if((TW.TSRW.BIT.OVF) && (TW.TIERW.BIT.OVIE)){
    TW.TSRW.BIT.OVF  =  0;
    ex_counter.WORD.h  +=  1;
    if((ex_counter.LONG > t_25k)){
        LIN_status.BIT.NBA  =  1;
        LIN_Sflag_init();
        LIN_break_reception_PR();
        LIN_error();
    }
}

#if __T_WAKEUP == __ON
    }else if((ex_counter.LONG >= t_15k) && (in_status.BIT.wu == 3)){
        in_status.BIT.wu = 0;
        LIN_status.BIT.TOA3B  =  1;
        LIN_error();
    }
}
}
}
}

```

2.6.13 SCI3 割り込み関数

SCI3 のエラー検出割り込み、及び受信割り込み処理を行います。



図 23 SCI3 割り込み関数フローチャート

```

#pragma interrupt(SCI3_int)
void SCI3_int(void){
  unsigned char buff,nmbr,nm,id,dlc;

  if(SCI3.SSR.BYTE & 0x38){
    LIN_status.BIT.SCI = 1;
    LIN_Sflag_init();
    LIN_break_reception_PR();
    LIN_error();
  }else if(SCI3.SSR.BIT.RDRF){
    buff = SCI3.RDR;
    if(in_status.BIT.sync_field){
      if(counter){
        nm = counter & 0x0F;
        nmbr = (counter >> 4) - nm;
        if(nm){
          LIN_rx_data[nmbr] = buff;
          r_checksum.WORD += (unsigned short)LIN_rx_data[nmbr];
          r_checksum.BYTE.data += r_checksum.BYTE.carry;
          r_checksum.BYTE.carry = 0;
          counter -= 1;
        }
      }
    }

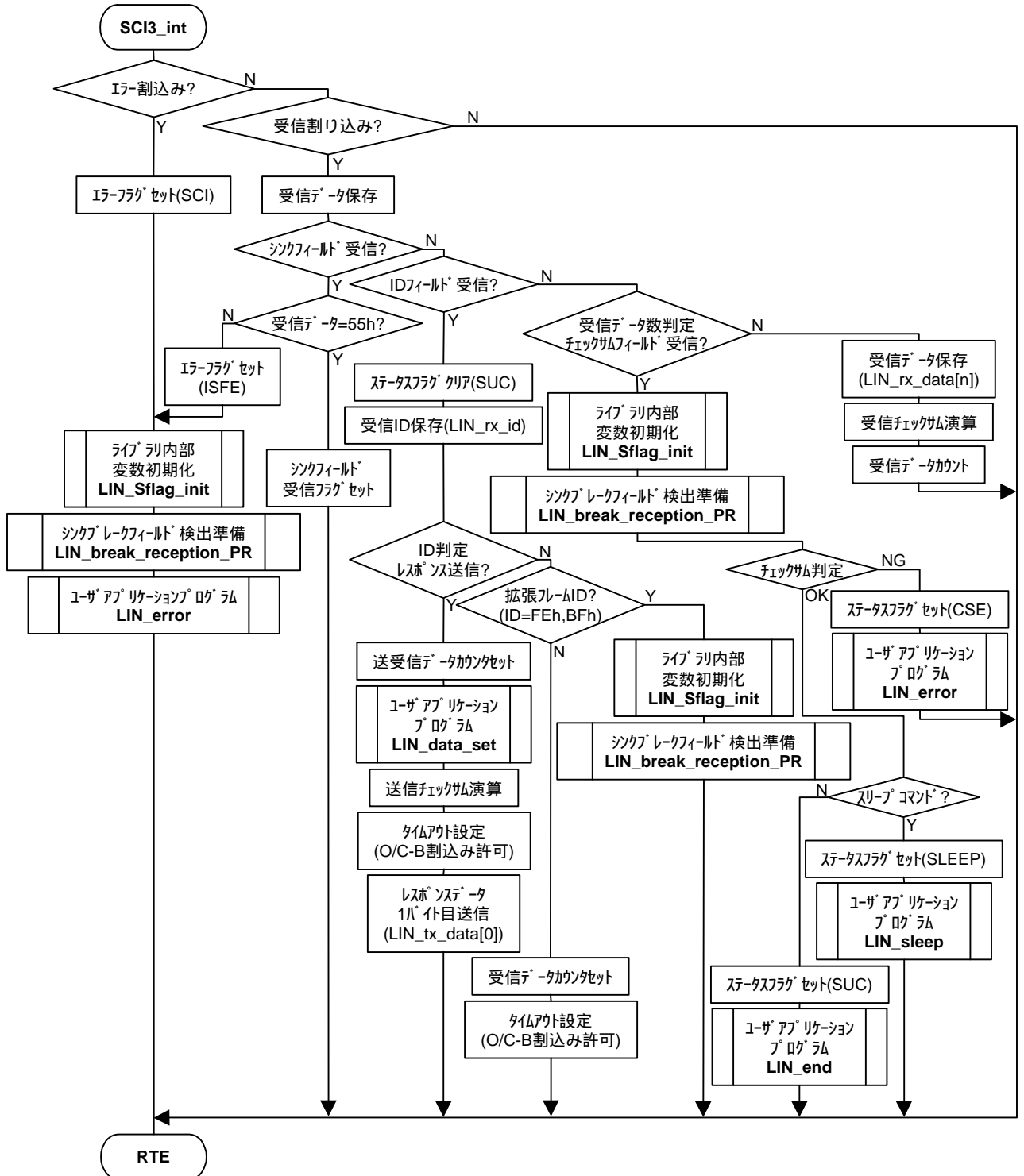
    #if __RESPONSE == __ON
      if(in_status.BIT.r_id){
        if(nm - 1){
          buff = LIN_tx_data[(nmbr + 1)];
          SCI3.TDR = buff;
          t_checksum.WORD += buff;
          t_checksum.BYTE.data += t_checksum.BYTE.carry;
          t_checksum.BYTE.carry = 0;
        }else{
          t_checksum.BYTE.data = ~(t_checksum.BYTE.data);
          SCI3.TDR = t_checksum.BYTE.data;
          in_status.BIT.r_id = 0;
        }
      }
    }

    #endif

    }else{
      LIN_Sflag_init();
      LIN_break_reception_PR();
      if((r_checksum.BYTE.data ^ buff) != 0xFF){
        LIN_status.BIT.CSE = 1;
        LIN_error();
      }else{
        if((LIN_rx_id == 0x3C) && (LIN_rx_data[0] == 0)){
          LIN_status.BIT.SLEEP = 1;
          LIN_sleep();
        }else{
          LIN_status.BIT.SUC = 1;
        }
      }
    }
  }
}

```

```
                LIN_end();
            }
        }
    }
}
}else{
    in_status.BYTE    &=    0x40;
    LIN_status.BIT.SUC    =    0;
    LIN_rx_id    =    buff;
    switch(LIN_rx_id){
#if    __Res2byte_ID    ==    __ON
#ifdef    __ID00
        case    __ID00:
#endif
#ifdef    __ID01
        case    __ID01:
#endif
#ifdef    __ID02
        case    __ID02:
#endif
#ifdef    __ID03
        case    __ID03:
#endif
#ifdef    __ID04
        case    __ID04:
#endif
#ifdef    __ID05
        case    __ID05:
#endif
#ifdef    __ID06
        case    __ID06:
#endif
#ifdef    __ID07
        case    __ID07:
#endif
#ifdef    __ID08
        case    __ID08:
#endif
#ifdef    __ID09
        case    __ID09:
#endif
#ifdef    __ID0a
        case    __ID0a:
#endif
#ifdef    __ID0b
        case    __ID0b:
#endif
#ifdef    __ID0c
        case    __ID0c:
#endif
#endif

```

```
#ifndef __ID0d
    case __ID0d:
#endif
#ifndef __ID0e
    case __ID0e:
#endif
#ifndef __ID0f
    case __ID0f:
#endif
#ifndef __ID10
    case __ID10:
#endif
#ifndef __ID11
    case __ID11:
#endif
#ifndef __ID12
    case __ID12:
#endif
#ifndef __ID13
    case __ID13:
#endif
#ifndef __ID14
    case __ID14:
#endif
#ifndef __ID15
    case __ID15:
#endif
#ifndef __ID16
    case __ID16:
#endif
#ifndef __ID17
    case __ID17:
#endif
#ifndef __ID18
    case __ID18:
#endif
#ifndef __ID19
    case __ID19:
#endif
#ifndef __ID1a
    case __ID1a:
#endif
#ifndef __ID1b
    case __ID1b:
#endif
#ifndef __ID1c
    case __ID1c:
#endif
#ifndef __ID1d
    case __ID1d:
#endif
#endif
```

```
#ifndef __ID1e
    case __ID1e:
#endif
#ifndef __ID1f
    case __ID1f:
#endif
        counter = 0x22;
        in_status.BIT.r_id = 1;
        r_checksum.WORD = 0;
        LIN_data_set();
        buff = LIN_tx_data[0];
        t_checksum.WORD = (unsigned short)buff;
        TW.GRB += flame_max_2.WORD.l;
        flame_max = flame_max_2.WORD.h;
        TW.TSRW.BIT.IMFB = 0;
        TW.TIERW.BIT.IMIEB = 1;
        SCI3.TDR = buff;
        break;
#endif
#if __Res4byte_ID == __ON
#ifndef __ID20
    case __ID20:
#endif
#ifndef __ID21
    case __ID21:
#endif
#ifndef __ID22
    case __ID22:
#endif
#ifndef __ID23
    case __ID23:
#endif
#ifndef __ID24
    case __ID24:
#endif
#ifndef __ID25
    case __ID25:
#endif
#ifndef __ID26
    case __ID26:
#endif
#ifndef __ID27
    case __ID27:
#endif
#ifndef __ID28
    case __ID28:
#endif
#ifndef __ID29
    case __ID29:
#endif
#ifndef __ID2a
    case __ID2a:
#endif
#endif
```

```
#ifndef __ID2b
    case __ID2b:
#endif
#ifndef __ID2c
    case __ID2c:
#endif
#ifndef __ID2d
    case __ID2d:
#endif
#ifndef __ID2e
    case __ID2e:
#endif
#ifndef __ID2f
    case __ID2f:
#endif
        counter = 0x44;
        in_status.BIT.r_id = 1;
        r_checksum.WORD = 0;
        LIN_data_set();
        buff = LIN_tx_data[0];
        t_checksum.WORD = (unsigned short)buff;
        TW.GRB += flame_max_4.WORD.l;
        flame_max = flame_max_4.WORD.h;
        TW.TSRW.BIT.IMFB = 0;
        TW.TIERW.BIT.IMIEB = 1;
        SCI3.TDR = buff;
        break;
#endif
#if __Res8byte_ID == __ON
#ifndef __ID30
    case __ID30:
#endif
#ifndef __ID31
    case __ID31:
#endif
#ifndef __ID32
    case __ID32:
#endif
#ifndef __ID33
    case __ID33:
#endif
#ifndef __ID34
    case __ID34:
#endif
#ifndef __ID35
    case __ID35:
#endif
#ifndef __ID36
    case __ID36:
#endif
#endif
```



```

#ifdef __ID37
    case __ID37:
#endif
#ifdef __ID38
    case __ID38:
#endif
#ifdef __ID39
    case __ID39:
#endif
#ifdef __ID3a
    case __ID3a:
#endif
#ifdef __ID3b
    case __ID3b:
#endif
#ifdef __ID3d
    case __ID3d:
#endif
        counter = 0x88;
        in_status.BIT.r_id = 1;
        r_checksum.WORD = 0;
        LIN_data_set();
        buff = LIN_tx_data[0];
        t_checksum.WORD = (unsigned short)buff;
        TW.GRB += flame_max_8.WORD.l;
        flame_max = flame_max_8.WORD.h;
        TW.TSRW.BIT.IMFB = 0;
        TW.TIERW.BIT.IMIEB = 1;
        SCI3.TDR = buff;
        break;
#endif
/*
    case 0x3C:
        counter = 0x88;
        r_checksum.WORD = 0;
        TW.GRB += flame_max_8.WORD.l;
        flame_max = flame_max_8.WORD.h;
        TW.TSRW.BIT.IMFB = 0;
        TW.TIERW.BIT.IMIEB = 1;
        break;
*/

    case 0xFE:
    case 0xBF:
        LIN_Sflag_init();
        LIN_break_reception_PR();
        break;
    default :
        dlc = buff & 0x30;
        if(dlc == 0x20){
            counter = 0x44;
            TW.GRB += flame_max_4.WORD.l;
            flame_max = flame_max_4.WORD.h;
        }else if(dlc == 0x30){

```

3. 参考ドキュメント

- LIN Protocol Specification Revision 1.2
- LIN Protocol Specification Revision 1.3 Draft 7
- H8/3694 シリーズハードウェアマニュアル 第二版
- H8/36014 シリーズハードウェアマニュアル 第一版

改訂記録

Rev.	発行日	改訂内容	
		ページ	ポイント
1.40	2003.06.20	—	初版発行

安全設計に関するお願い

- ・ 弊社は品質、信頼性の向上に努めておりますが、半導体製品は故障が発生したり、誤動作する場合があります。弊社の半導体製品の故障又は誤動作によって結果として、人身事故火災事故、社会的損害などを生させないような安全性を考慮した冗長設計、延焼対策設計、誤動作防止設計などの安全設計に十分ご留意ください。

本資料ご利用に際しての留意事項

- ・ 本資料は、お客様が用途に応じた適切なルネサス テクノロジ製品をご購入いただくための参考資料であり、本資料中に記載の技術情報についてルネサス テクノロジが所有する知的財産権その他の権利の実施、使用を許諾するものではありません。
- ・ 本資料に記載の製品データ、図、表、プログラム、アルゴリズムその他応用回路例の使用に起因する損害、第三者所有の権利に対する侵害に関し、ルネサス テクノロジは責任を負いません。
- ・ 本資料に記載の製品データ、図、表、プログラム、アルゴリズムその他全ての情報は本資料発行時点のものであり、ルネサス テクノロジは、予告なしに、本資料に記載した製品または仕様を変更することがあります。ルネサス テクノロジ半導体製品のご購入に当たりますは、事前にルネサス テクノロジ、ルネサス販売または特約店へ最新の情報をご確認頂きますとともに、ルネサス テクノロジホームページ (<http://www.renesas.com>) などを通じて公開される情報に常にご注意ください。
- ・ 本資料に記載した情報は、正確を期すため、慎重に制作したものです。万一本資料の記述誤りに起因する損害がお客様に生じた場合には、ルネサス テクノロジはその責任を負いません。
- ・ 本資料に記載の製品データ、図、表に示す技術的な内容、プログラム及びアルゴリズムを流用する場合は、技術内容、プログラム、アルゴリズム単位で評価するだけでなく、システム全体で十分に評価し、お客様の責任において適用可否を判断してください。ルネサス テクノロジは、適用可否に対する責任を負いません。
- ・ 本資料に記載された製品は、人命にかかわるような状況の下で使用される機器あるいはシステムに用いられることを目的として設計、製造されたものではありません。本資料に記載の製品を運輸、移動体用、医療用、航空宇宙用、原子力制御用、海底中継用機器あるいはシステムなど、特殊用途へのご利用をご検討の際は、ルネサス テクノロジ、ルネサス販売または特約店へご照会ください。
- ・ 本資料の転載、複製については、文書によるルネサス テクノロジの事前の承諾が必要です。
- ・ 本資料に関し詳細についてのお問い合わせ、その他お気付きの点がございましたらルネサス テクノロジ、ルネサス販売または特約店までご照会ください。