

RX72N グループ

Renesas Starter Kit+ for RX72N

スマート・コンフィグレータ チュートリアルマニュアル
(CS+)

ルネサス 32 ビットマイクロコントローラ
RX ファミリー/RX700 シリーズ

本資料に記載の全ての情報は本資料発行時点のものであり、ルネサス エレクトロニクスは、予告なしに、本資料に記載した製品または仕様を変更することがあります。
ルネサス エレクトロニクスのホームページなどにより公開される最新情報をご確認ください。

ご注意書き

1. 本資料に記載された回路、ソフトウェアおよびこれらに関連する情報は、半導体製品の動作例、応用例を説明するものです。お客様の機器・システムの設計において、回路、ソフトウェアおよびこれらに関連する情報を使用する場合には、お客様の責任において行ってください。これらの使用に起因して生じた損害（お客様または第三者いずれに生じた損害も含みます。以下同じです。）に関し、当社は、一切その責任を負いません。
 2. 当社製品、本資料に記載された製品データ、図、表、プログラム、アルゴリズム、応用回路例等の情報の使用に起因して発生した第三者の特許権、著作権その他の知的財産権に対する侵害またはこれらに関する紛争について、当社は、何らの保証を行うものではなく、また責任を負うものではありません。
 3. 当社は、本資料に基づき当社または第三者の特許権、著作権その他の知的財産権を何ら許諾するものではありません。
 4. 当社製品を、全部または一部を問わず、改造、改変、複製、リバースエンジニアリング、その他、不適切に使用しないでください。かかる改造、改変、複製、リバースエンジニアリング等により生じた損害に関し、当社は、一切その責任を負いません。
 5. 当社は、当社製品の品質水準を「標準水準」および「高品質水準」に分類しており、各品質水準は、以下に示す用途に製品が使用されることを意図しております。
標準水準： コンピュータ、OA 機器、通信機器、計測機器、AV 機器、家電、工作機械、パーソナル機器、産業用ロボット等
高品質水準： 輸送機器（自動車、電車、船舶等）、交通制御（信号）、大規模通信機器、金融端末基幹システム、各種安全制御装置等
当社製品は、データシート等により高信頼性、Harsh environment 向け製品と定義しているものを除き、直接生命・身体に危害を及ぼす可能性のある機器・システム（生命維持装置、人体に埋め込み使用するもの等）、もしくは多大な物的損害を発生させるおそれのある機器・システム（宇宙機器と、海底中継器、原子力制御システム、航空機制御システム、プラント基幹システム、軍事機器等）に使用されることを意図しておらず、これらの用途に使用することは想定していません。たとえ、当社が想定していない用途に当社製品を使用したことにより損害が生じても、当社は一切その責任を負いません。
 6. 当社製品をご使用の際は、最新の製品情報（データシート、ユーザーズマニュアル、アプリケーションノート、信頼性ハンドブックに記載の「半導体デバイスの使用上の一般的な注意事項」等）をご確認の上、当社が指定する最大定格、動作電源電圧範囲、放熱特性、実装条件その他指定条件の範囲内でご使用ください。指定条件の範囲を超えて当社製品をご使用された場合の故障、誤動作の不具合および事故につきましては、当社は、一切その責任を負いません。
 7. 当社は、当社製品の品質および信頼性の向上に努めていますが、半導体製品はある確率で故障が発生したり、使用条件によっては誤動作したりする場合があります。また、当社製品は、データシート等において高信頼性、Harsh environment 向け製品と定義しているものを除き、耐放射線設計を行っておりません。仮に当社製品の故障または誤動作が生じた場合であっても、人身事故、火災事故その他社会的損害等を生じさせないよう、お客様の責任において、冗長設計、延焼対策設計、誤動作防止設計等の安全設計およびエージング処理等、お客様の機器・システムとしての出荷保証を行ってください。特に、マイコンソフトウェアは、単独での検証は困難なため、お客様の機器・システムとしての安全検証をお客様の責任で行ってください。
 8. 当社製品の環境適合性等の詳細につきましては、製品個別に必ず当社営業窓口までお問合せください。ご使用に際しては、特定の物質の含有・使用を規制する RoHS 指令等、適用される環境関連法令を十分調査のうえ、かかる法令に適合するようご使用ください。かかる法令を遵守しないことにより生じた損害に関して、当社は、一切その責任を負いません。
 9. 当社製品および技術を国内外の法令および規則により製造・使用・販売を禁止されている機器・システムに使用することはできません。当社製品および技術を輸出、販売または移転等する場合は、「外国為替及び外国貿易法」その他日本国および適用される外国の輸出管理関連法規を遵守し、それらの定めるところに従い必要な手続きを行ってください。
 10. お客様が当社製品を第三者に転売等される場合には、事前に当該第三者に対して、本ご注意書き記載の諸条件を通知する責任を負うものといたします。
 11. 本資料の全部または一部を当社の文書による事前の承諾を得ることなく転載または複製することを禁じます。
 12. 本資料に記載されている内容または当社製品についてご不明な点がございましたら、当社の営業担当者までお問合せください。
- 注 1. 本資料において使用されている「当社」とは、ルネサス エレクトロニクス株式会社およびルネサス エレクトロニクス株式会社が直接的、間接的に支配する会社をいいます。
- 注 2. 本資料において使用されている「当社製品」とは、注 1 において定義された当社の開発、製造製品をいいます。

(Rev.4.0-1 2017.11)

本社所在地

〒135-0061 東京都江東区豊洲 3-2-24（豊洲フォレシア）

www.renesas.com

お問合せ窓口

弊社の製品や技術、ドキュメントの最新情報、最寄の営業お問合せ窓口に関する情報などは、弊社ウェブサイトをご覧ください。

www.renesas.com/contact/

商標について

ルネサスおよびルネサスロゴはルネサス エレクトロニクス株式会社の商標です。すべての商標および登録商標は、それぞれの所有者に帰属します。

製品ご使用上の注意事項

ここでは、マイコン製品全体に適用する「使用上の注意事項」について説明します。個別の使用上の注意事項については、本ドキュメントおよびテクニカルアップデートを参照してください。

1. 静電気対策

CMOS 製品の取り扱いの際は静電気防止を心がけてください。CMOS 製品は強い静電気によってゲート絶縁破壊を生じることがあります。運搬や保存の際には、当社が出荷梱包に使用している導電性のトレーやマガジンケース、導電性の緩衝材、金属ケースなどを利用し、組み立て工程にはアースを施してください。プラスチック板上に放置したり、端子を触ったりしないでください。また、CMOS 製品を実装したボードについても同様の扱いをしてください。

2. 電源投入時の処置

電源投入時は、製品の状態は不定です。電源投入時には、LSI の内部回路の状態は不確定であり、レジスタの設定や各端子の状態は不定です。外部リセット端子でリセットする製品の場合、電源投入からリセットが有効になるまでの期間、端子の状態は保証できません。同様に、内蔵パワーオンリセット機能を使用してリセットする製品の場合、電源投入からリセットのかかる一定電圧に達するまでの期間、端子の状態は保証できません。

3. 電源オフ時における入力信号

当該製品の電源がオフ状態のときに、入力信号や入出力プルアップ電源を入れしないでください。入力信号や入出力プルアップ電源からの電流注入により、誤動作を引き起こしたり、異常電流が流れ内部素子を劣化させたりする場合があります。資料中に「電源オフ時における入力信号」についての記載のある製品は、その内容を守ってください。

4. 未使用端子の処理

未使用端子は、「未使用端子の処理」に従って処理してください。CMOS 製品の入力端子のインピーダンスは、一般に、ハイインピーダンスとなっています。未使用端子を開放状態で動作させると、誘導現象により、LSI 周辺のノイズが印加され、LSI 内部で貫通電流が流れたり、入力信号と認識されて誤動作を起こす恐れがあります。

5. クロックについて

リセット時は、クロックが安定した後、リセットを解除してください。プログラム実行中のクロック切り替え時は、切り替え先クロックが安定した後に切り替えてください。リセット時、外部発振子（または外部発振回路）を用いたクロックで動作を開始するシステムでは、クロックが十分安定した後、リセットを解除してください。また、プログラムの途中で外部発振子（または外部発振回路）を用いたクロックに切り替える場合は、切り替え先のクロックが十分安定してから切り替えてください。

6. 入力端子の印加波形

入力ノイズや反射波による波形歪みは誤動作の原因になりますので注意してください。CMOS 製品の入力がノイズなどに起因して、 $V_{IL}(\text{Max.})$ から $V_{IH}(\text{Min.})$ までの領域にとどまるような場合は、誤動作を引き起こす恐れがあります。入力レベルが固定の場合はもちろん、 $V_{IL}(\text{Max.})$ から $V_{IH}(\text{Min.})$ までの領域を通過する遷移期間中にチャタリングノイズなどが入らないように使用してください。

7. リザーブアドレス（予約領域）のアクセス禁止

リザーブアドレス（予約領域）のアクセスを禁止します。アドレス領域には、将来の拡張機能用に割り付けられている リザーブアドレス（予約領域）があります。これらのアドレスをアクセスしたときの動作については、保証できませんので、アクセスしないようにしてください。

8. 製品間の相違について

型名の異なる製品に変更する場合は、製品型名ごとにシステム評価試験を実施してください。同じグループのマイコンでも型名が違っていると、フラッシュメモリ、レイアウトパターンの相違などにより、電気的特性の範囲で、特性値、動作マージン、ノイズ耐量、ノイズ輻射量などが異なる場合があります。型名が違う製品に変更する場合は、個々の製品ごとにシステム評価試験を実施してください。

このマニュアルの使い方

1. 目的と対象者

このマニュアルは、統合開発環境CS+およびスマート・コンフィグレータを使用してRSK+プラットフォーム用プロジェクトを作成するための方法を理解していただくためのマニュアルです。さまざまな周辺装置を使用して、RSK+プラットフォーム上のサンプルコードを設計するユーザを対象にしています。

このマニュアルは、段階的にCS+中のプロジェクトをロードし、デバッグする指示を含みますが、RSK+プラットフォーム上のソフトウェア開発のガイドではありません。
RX72Nマイクロコントローラの操作に関する詳細は、「RX72Nグループ ユーザーズマニュアル ハードウェア編」およびサンプルコード内に記載されています。また、RSK+インストーラのセットアップ手順については「クイックスタートガイド」に記載されています。

このマニュアルを使用する場合、注意事項を十分確認の上、使用してください。注意事項は、各章の本文中、各章の最後、注意事項の章に記載しています。

本マニュアル中のスクリーンショットと実際に表示される画面が一部異なる場合があります。読み進めるにあたって問題はありません。

改訂記録は旧版の記載内容に対して訂正または追加した主な箇所をまとめたものです。改訂内容すべてを記録したものではありません。詳細は、このマニュアルの本文でご確認ください。

RSK+RX72Nでは次のドキュメントを用意しています。ドキュメントは最新版を使用してください。最新版はルネサスエレクトロニクスのホームページに掲載されています。

ドキュメントの種類	記載内容	資料名	資料番号
ユーザーズマニュアル	RSK+ハードウェア仕様の説明	Renesas Starter Kit+ for RX72N ユーザーズマニュアル	R20UT4443JG
チュートリアルマニュアル	RSK+および開発環境のセットアップ 方法とデバッグ方法の説明	Renesas Starter Kit+ for RX72N チュートリアルマニュアル	R20UT4437JG
クイックスタートガイド	A4 紙一枚の簡単なセットアップガイド	Renesas Starter Kit+ for RX72N クイックスタートガイド	R20UT4438JG
スマート・コンフィグレータ チュートリアルマニュアル	スマート・コンフィグレータの使用 方法の説明	Renesas Starter Kit+ for RX72N スマート・コンフィグレータ チュートリアルマニュアル	R20UT4439JG (本マニュアル)
回路図	CPU ボードの回路図	Renesas Starter Kit+ for RX72N CPU ボード回路図	R20UT4435EG
ユーザーズマニュアル ハードウェア編	ハードウェアの仕様（ピン配置、メモリマップ、周辺機能の仕様、電気的特性、タイミング）と動作説明	RX72N グループ ユーザーズ マニュアル ハードウェア編	R01UH0824JJ

2. 略語および略称の説明

略語／略称	英語名	備考
ADC	Analog-to-Digital Converter	A/D コンバータ
API	Application Programming Interface	アプリケーションプログラムインタフェース
bps	bits per second	転送速度を表す単位、ビット/秒
CMT	Compare Match Timer	コンペアマッチタイマ
COM	COMmunications port referring to PC serial port	シリアル通信方式のインタフェース
CPU	Central Processing Unit	中央処理装置
E1/E2 Lite	Renesas On-chip Debugging Emulator	ルネサスオンチップデバッグエミュレータ
GUI	Graphical User Interface	グラフィカルユーザインタフェース
IDE	Integrated Development Environment	統合開発環境
IRQ	Interrupt Request	割り込み要求
LCD	Liquid Crystal Display	液晶ディスプレイ
LED	Light Emitting Diode	発光ダイオード
LSB	Least Significant Bit	最下位ビット
LVD	Low Voltage Detect	電圧検出回路
MCU	Micro-controller Unit	マイクロコントローラユニット
MSB	Most Significant Bit	最上位ビット
PC	Personal Computer	パーソナルコンピュータ
PLL	Phase-locked Loop	位相同期回路
Pmod™	-	Pmod™は Digilent Inc.の商標です。Pmod™インタフェース明細は Digilent Inc.の所有物です。Pmod™明細については Digilent Inc.の Pmod™ License Agreement ページを参照してください。
RAM	Random Access Memory	ランダムアクセスメモリ
ROM	Read Only Memory	リードオンリーメモリ
RSK+	Renesas Starter Kit+	ルネサススターキット
RTC	Real Time Clock	リアルタイムクロック
SCI	Serial Communications Interface	シリアルコミュニケーションインタフェース
SPI	Serial Peripheral Interface	シリアルペリフェラルインタフェース
TFT	Thin Film Transistor	薄膜トランジスタ
UART	Universal Asynchronous Receiver/Transmitter	調歩同期式シリアルインタフェース
USB	Universal Serial Bus	シリアルバス規格の一種
WDT	Watchdog Timer	ウォッチドッグタイマ

すべての商標および登録商標は、それぞれの所有者に帰属します。

目次

1. 概要	7
1.1 目的	7
1.2 特徴	7
2. はじめに	8
3. プロジェクトの作成	9
3.1 はじめに	9
3.2 プロジェクトの作成	9
4. スマート・コンフィグレータによるコード生成	10
4.1 はじめに	10
4.2 スマート・コンフィグレータを使用したプロジェクト設定	11
4.3 ボードページ	12
4.3.1 ボード設定	12
4.4 クロックページ	13
4.4.1 クロック設定	13
4.5 コンポーネントページ	14
4.5.1 ソフトウェアコンポーネントの追加	14
4.5.2 コンペアマッチタイマ	15
4.5.3 割り込みコントローラ	19
4.5.4 ポート	21
4.5.5 SCI(SCIF)調歩同期式モード	25
4.5.6 SPI クロック同期式モード	28
4.5.7 シングルスキャンモード S12AD	31
4.6 端子ページ	34
4.6.1 ソフトウェアコンポーネントのピン設定変更	34
5. Tutorial プロジェクトの完成	38
5.1 プロジェクト設定	38
5.2 フォルダの追加	40
5.3 LCD パネルコードの統合	41
5.3.1 SPI コード	44
5.3.2 CMT コード	45
5.4 スイッチコードの統合	47
5.4.1 割り込みコード	47
5.4.2 デバウンス用タイマコード	50
5.4.3 A/D コンバータコードとメインスイッチコード	51
5.5 デバッグコードの統合	56
5.6 UART コードの統合	56
5.6.1 SCI コード	56
5.6.2 メイン UART コード	57
5.7 LED コードの統合	60
6. プロジェクトのデバッグ設定	62
7. チュートリアルコードの実行	63
7.1 コードの実行	63
8. 追加情報	64

Renesas Starter Kit+ for RX72N

1. 概要

1.1 目的

本 RSK+はルネサスマイクロコントローラ用の評価ツールです。本マニュアルは、統合開発環境 CS+およびスマート・コンフィグレータを使用してプロジェクトを作成する方法について説明しています。

1.2 特徴

本 RSK+は以下の特徴を含みます：

- スマート・コンフィグレータを使用してのコード生成
- CS+によるプロジェクト作成およびビルド
- スイッチ、LED、ポテンショメータ等のユーザ回路

CPU ボードはマイクロコントローラの動作に必要な回路を全て備えています。

2. はじめに

本マニュアルは統合開発環境 CS+およびスマート・コンフィグレータを使用してプロジェクトを作成する方法についてチュートリアル形式で説明しています。チュートリアルでは以下の項目について説明しています。

- プロジェクトの作成
- スマート・コンフィグレータを使用したコード生成について
- カスタムコードの統合
- CS+プロジェクトのビルド

プロジェクトジェネレータは、選択可能な 3 種類のビルドコンフィグレーションを持つチュートリアルプロジェクトを作成します。

- 'DefaultBuild'はデバッガのサポートおよび最適化レベル 2 を含むプロジェクトを構築します。
- 'Debug'はデバッガのサポートを含むプロジェクトを構築します。最適化レベルは 0 に設定されています。
- 'Release'は最適化された製品リリース用に適したコードを構築します。最適化レベルは 2 に、デバッグ情報を出力しないように設定されています。

本チュートリアルの使用例はクイックスタートガイドに記載のインストールが完了していることを前提としています。

チュートリアルは RSK+の使用法の説明を目的とするものであり、CS+、コンパイラまたは E2 エミュレータ Lite の入門書ではありません。これらに関する詳細情報は各関連マニュアルを参照してください。

3. プロジェクトの作成

3.1 はじめに

この章では RX72N マイクロコントローラのための新しい C ソースプロジェクトを作成するのに必要な手順をガイドします。

このプロジェクト作成の手順はマイクロコントローラ特有のプロジェクトを作成し、ソースをデバッグするのに必要です。

3.2 プロジェクトの作成

以下の手順で CS +を起動します：

Windows™ 8.1: をクリックして[アプリ]ビューを表示 > 'CS+ for CC (RL78,RX, RH850)'アイコン

Windows™ 10: スタートメニュー > すべてのアプリ > Renesas Electronics CS+ > CS+ for CC

(RL78,RX, RH850)

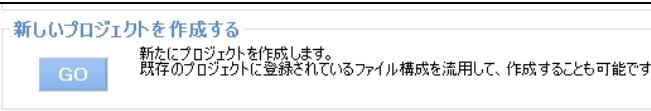
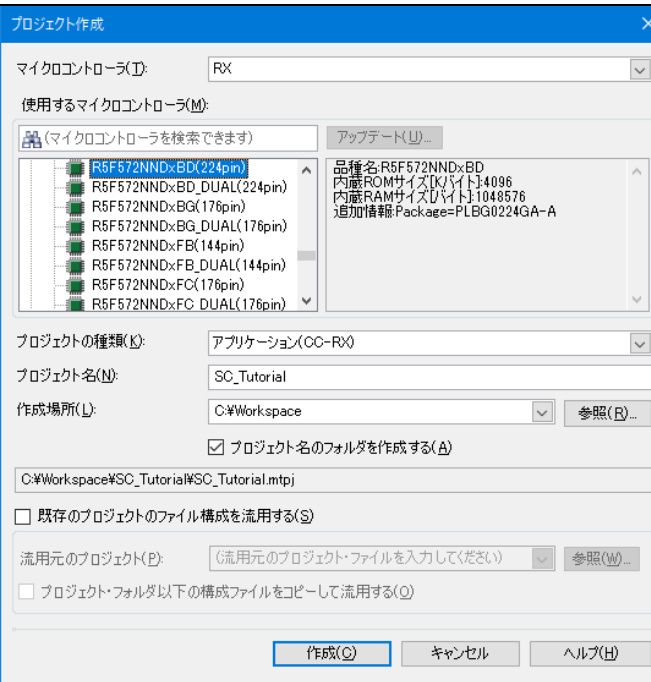
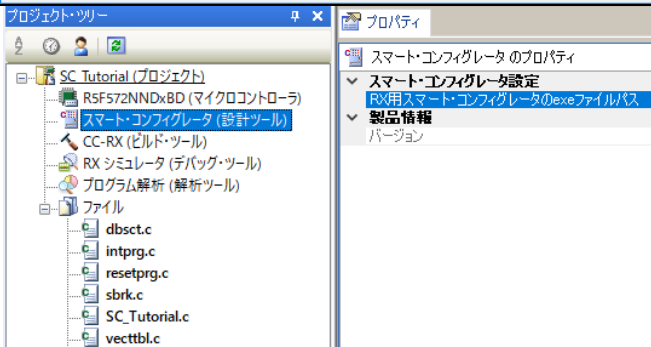
<ul style="list-style-type: none"> スタートパネルが表示されたら、'新しいプロジェクトを作成する'の<GO>をクリックしてください。 	
<ul style="list-style-type: none"> プロジェクト作成ダイアログのマイクロコントローラプルダウンメニューから'RX'を選択してください。 マイクロコントローラ一覧で下にスクロールします。'RX72N'の '+' を展開して R5F572NNDxBD(224pin)を選択してください。 'プロジェクトの種類(K):'のプルダウンから'アプリケーション(CC-RX)'を選択してください。 'プロジェクト名(N):'と'作成場所(L)'を指定し、<作成>をクリックしてください。 注：右のスクリーンショットのプロジェクト名および作成場所は、本チュートリアル用のプロジェクト設定例です。 'フォルダが存在しません。作成しますか?'のダイアログが表示された場合、'はい(Y)'をクリックしてください。 	
<ul style="list-style-type: none"> CS+は標準的なプロジェクト・ツリーを持つプロジェクトを生成します。'スマート・コンフィグレータ(設計ツール)'がプロジェクト・ツリー上に表示されます。 	

4. スマート・コンフィグレータによるコード生成

4.1 はじめに

スマート・コンフィグレータは C ソースコード生成とマイクロコントローラの生成のための GUI ツールです。スマート・コンフィグレータは直感的な GUI を使用することで、さまざまなマイクロコントローラの周辺機能や動作に必要なパラメータを設定でき、開発工数の大幅な削減が可能です。

本書の手順を踏むことで、ユーザは SC_Tutorial と呼ばれる CS+プロジェクトを作成できます。完成済みのプロジェクトは RSK+ Web インストーラ (<https://www.renesas.com/rskrx72n/install/cs>) に含まれており、クイックスタートガイドの手順に従えば、完成済みのプロジェクトを使用できます。本書はスマート・コンフィグレータを使用して、オリジナルの CS+プロジェクトを作成したいユーザのためのチュートリアルマニュアルです。

スマート・コンフィグレータによって生成されるコードは、特定の周辺機能ごとに 3 つのコードを生成します (「Config_xxx.h」, 「Config_xxx.c」, 「Config_xxx_user.c」)。例えば A/D コンバータの場合、周辺を表す xxx は 'S12AD' と名付けられます。これらのコードはユーザの要求を満たすために、カスタムコードを自由に加えることができます。ただしこれらのファイルでは、カスタムコードを加える場合、以下に示すコメント文の間にコードを追加する必要があります。

```
/* Start user code for adding. Do not edit comment generated here */  
/* End user code. Do not edit comment generated here */
```

スマート・コンフィグレータの GUI 上で設定した内容を変更したい場合等、再度コード生成を行う場合にスマート・コンフィグレータはこれらのコメント文を見つけて、コメント文の間に加えられたカスタムコードを保護します。

注) 上記のカスタムコード領域外にコードを追加した場合、スマート・コンフィグレータでコード生成を再実行すると、コードが消失しますのでご注意ください。

SC_Tutorial プロジェクトは、スイッチによる割り込み、A/D コンバータ、コンペアマッチタイマ (CMT)、シリアルコミュニケーションインタフェース (SCI) などのモジュールを使用し、仮想 COM ポートを介してターミナルソフトと RSK+ の Pmod LCD に A/D 変換結果を表示します。

このセクションでは、タブページ (ボード、クロック、コンポーネント、端子) のスマート・コンフィグレータの主要なユーザーインターフェイス機能のツアーおよび、プロジェクトのビルド」のデモにつづいて各周辺機能構成ページをガイドします。その後、スマート・コンフィグレータが提供するユーザコード領域に独自のコードを追加する過程など、テンプレートコードの構造について説明します。

4.2 スマート・コンフィグレータを使用したプロジェクト設定

このセクションでは、スマート・コンフィグレータの簡単な操作方法を示しています。各操作の詳細につきましては、RX スマート・コンフィグレータ ユーザーガイド: CS+編を参照ください。
 最新版は、<https://www.renesas.com/smart-configurator> からダウンロードしてください。

“スマート・コンフィグレータ(設計ツール)”をプロジェクト・ツリー上でダブルクリックすることにより、スマート・コンフィグレータが起動します。
 スマート・コンフィグレータ起動後、**図 4-1** に示すような画面が表示されます。



図 4-1: 概要ページ

スマート・コンフィグレータは MCU 設定を GUI で操作できます。ユーザが必要な設定を完了し、<コードを生成する>ボタンをクリックすると、設定した内容のコードが生成されます。

4.3 ボードページ

ボードページでは、ボードおよびデバイスの種類を設定します。
‘ボード’タブをクリックすると、**図 4-2** のように表示されます。

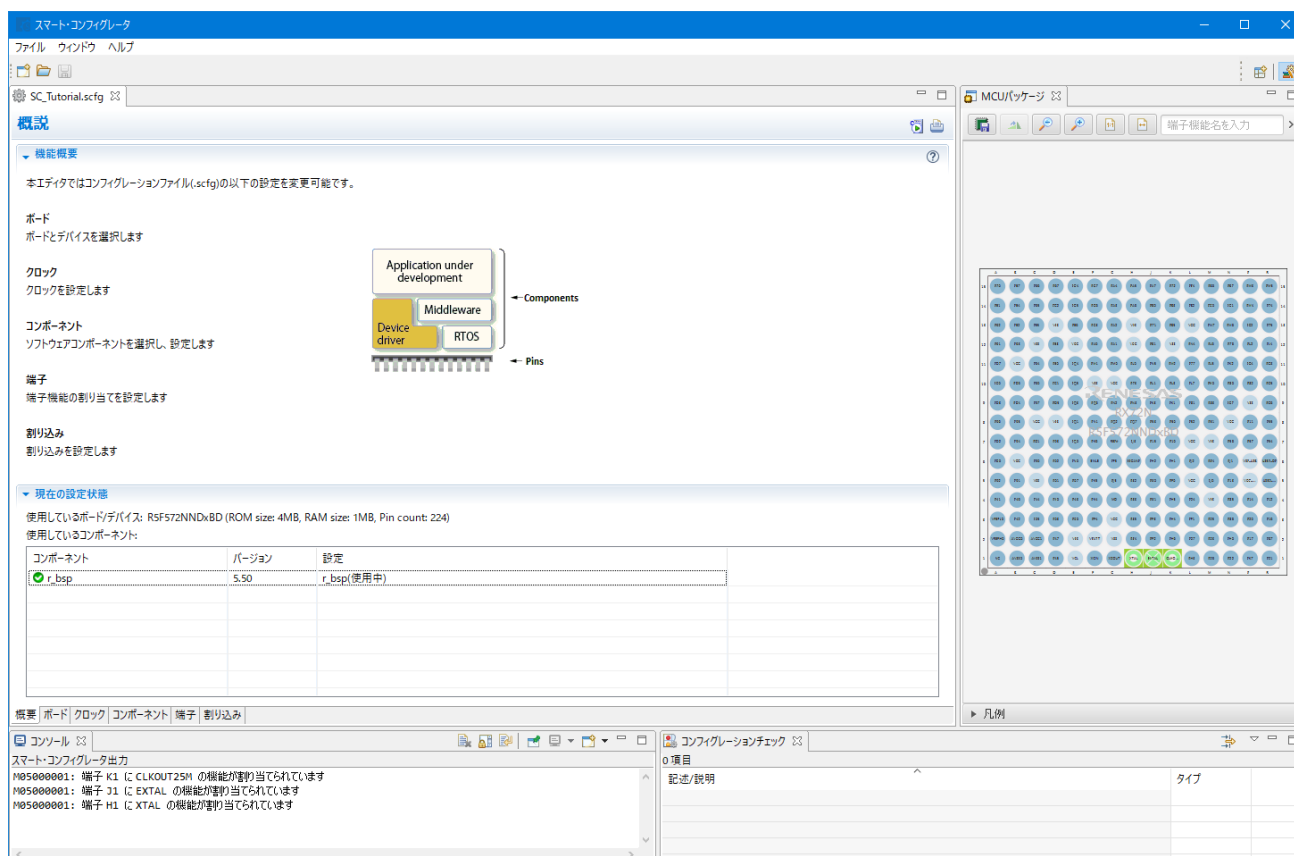

図 4-2: ボードページ

4.3.1 ボード設定

‘ボード:’ は ‘カスタムユーザボード’ を選択していることを確認します

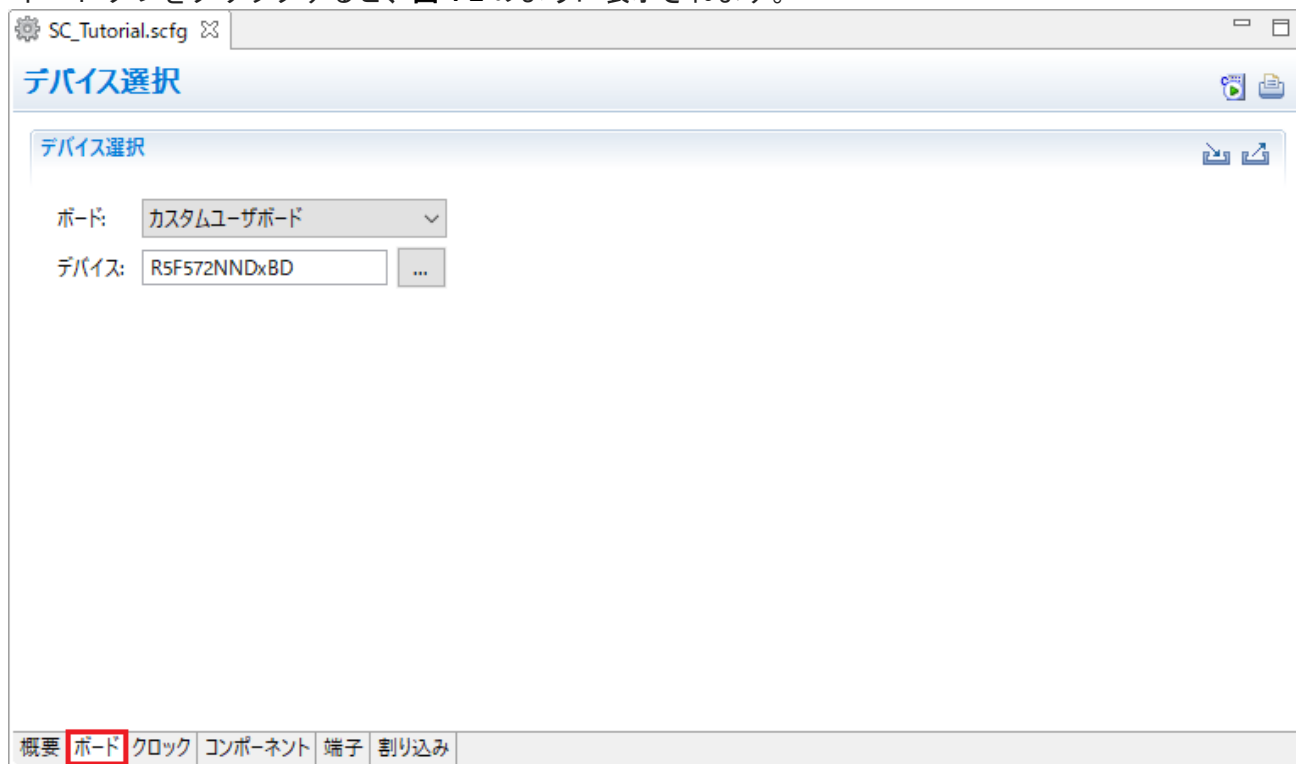

図 4-3: ボードの選択

4.4 クロックページ

クロックページでは、選択したデバイスのクロックを設定します。クロック、周波数、PLL 設定、およびクロック分周器の設定をクロックに設定できます。クロック設定は、プロジェクト・ツリーの”Smart Configurator/r_config”の”r_bsp_config.h”ファイルに反映されます。

4.4.1 クロック設定

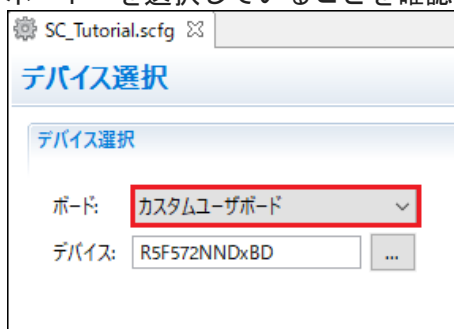
スマート・コンフィグレータのクロック設定を図 4-4 に示します。'クロック'タブをクリックしてください。図のように設定値を入力してください。チュートリアルでは、クロック発振源に本 CPU ボード搭載の 24MHz 水晶発振子を使用します。メイン・システム・クロック(fMAIN)に'PLL 回路'を選択します。



図 4-4: クロック設定

4.5 コンポーネントページ

ドライバとミドルウェアは、スマート・コンフィグレータのソフトウェアコンポーネントとして扱われます。コンポーネントページでは、ソフトウェアコンポーネントを選択して周辺機能を構成します。

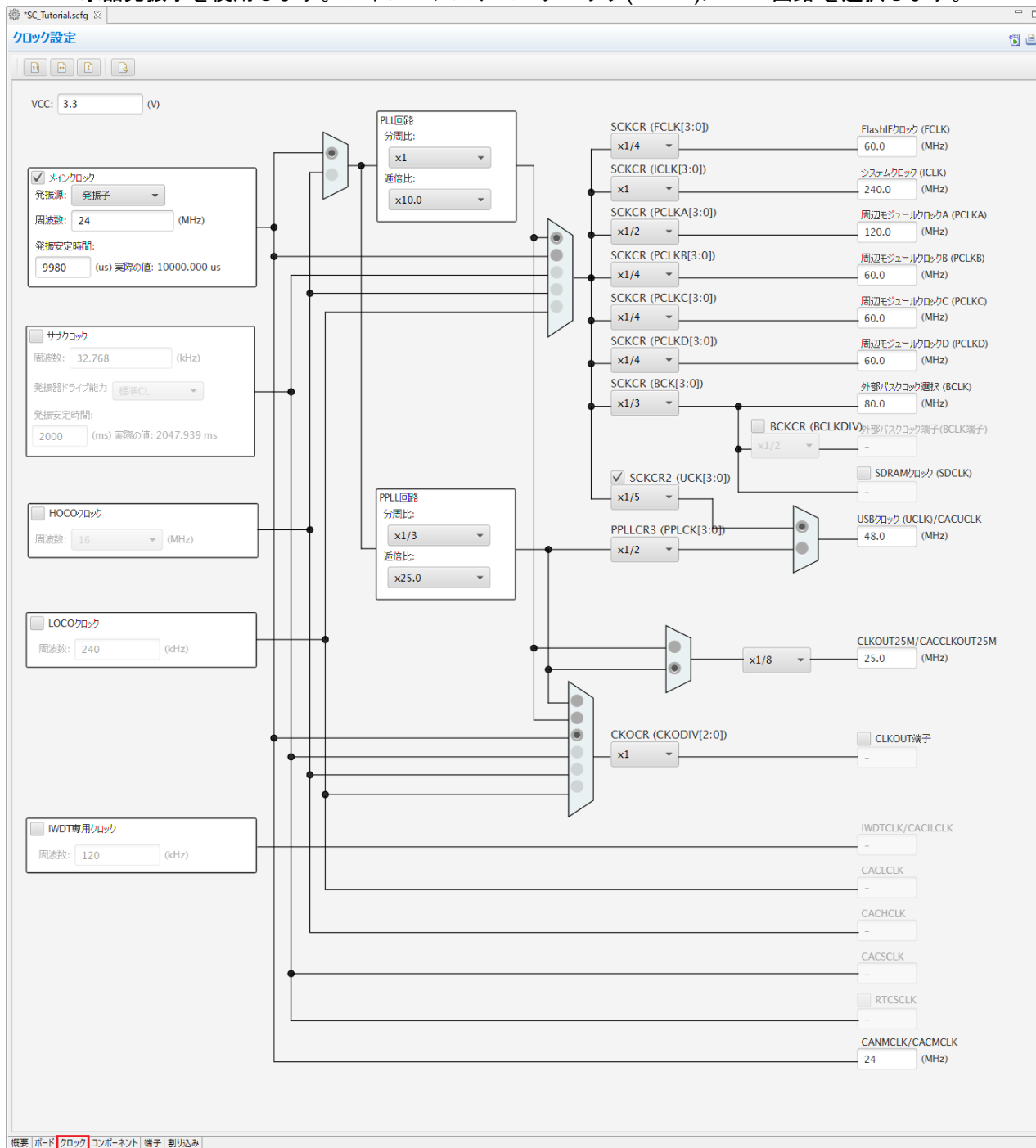

図 4-5: コンポーネントページ

4.5.1 ソフトウェアコンポーネントの追加

スマート・コンフィグレータは、Startup、Drivers、Middleware、そして Application の 4 種類のソフトウェアコンポーネントをサポートしています。以下のサブセクションでは、Drivers のコンポーネントによるスイッチ入力の割り込み、タイマ、ADC、および SCI を含む簡単なプロジェクト用に MCU を設定する手順を説明します。

‘コンポーネントの追加’ アイコンをクリックします。



図 4-6: ソフトウェアコンポーネントの追加(1)

“ソフトウェアコンポーネントの選択”ダイアログ -> タイプは“Drivers”を選択します。

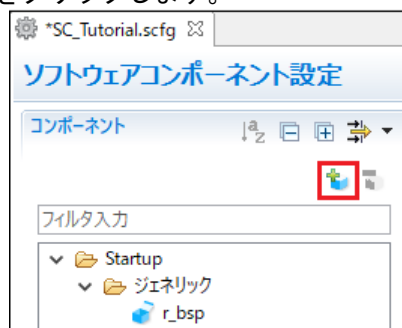

図 4-7: ソフトウェアコンポーネントの追加(2)

4.5.2 コンペアマッチタイマ

CMT0 をディレイ用インターバルタイマ、CMT1 および CMT2 をスイッチのデバウンス用割り込みに使用します。コンペアマッチタイマの設定を行います。図 4-8 のように‘コンペアマッチタイマ’を選択し、“次へ(N)”をクリックします。

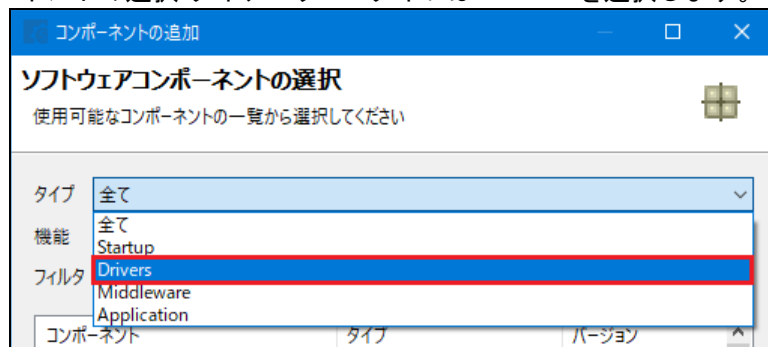

図 4-8: コンペアマッチタイマ選択

“選択したコンポーネントのコンフィグレーションを追加します。図 4-9 のように“リソース”は、“CMT0”を選択します。

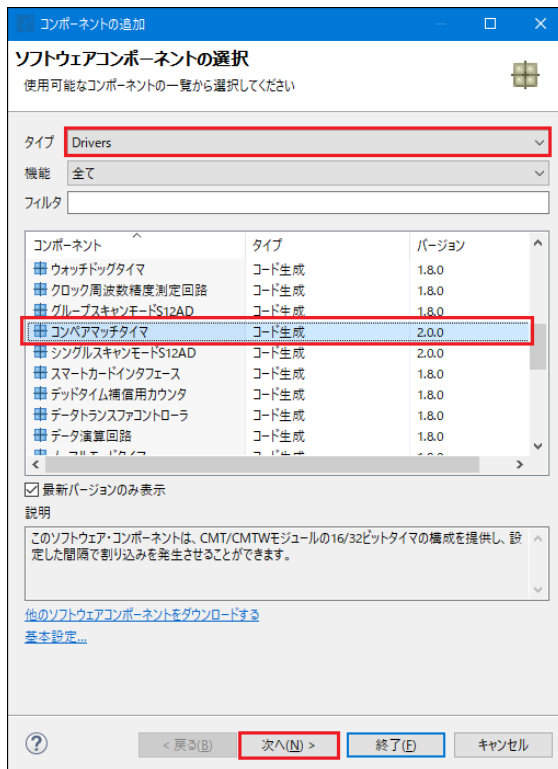

図 4-9: リソース選択 – CMT0

図 4-10 のように、コンフィグレーション名が“Config_CMT0”であることを確認し、’ 終了(F)’ をクリックします。



図 4-10: コンフィグレーション名確認 – CMT0

“Config_CMT0”の設定を図 4-11 の通り設定してください。CMT0 は 1ms 毎に割り込みを発生させます。チュートリアルではアプリケーションのディレイ用として使用します。

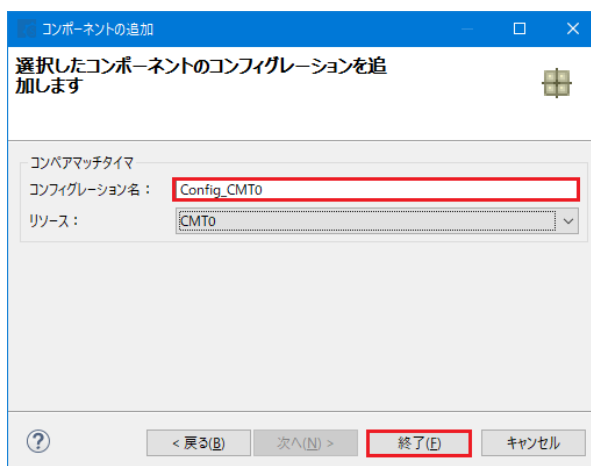

図 4-11: Config_CMT0 設定

‘コンポーネントの追加’ アイコンをクリックします。“ソフトウェアコンポーネントの選択”ダイアログ -> タイプは“Drivers”を選択します。‘コンペアマッチタイマ’を選択し、“次へ(N)”をクリックします。“選択したコンポーネントのコンフィグレーションを追加します”。**図 4-12** のように“リソース”は、“CMT1”を選択します。



図 4-12: リソース選択 – CMT1

図 4-13 のように、コンフィグレーション名が“Config_CMT1”であることを確認し、‘終了(F)’をクリックします。

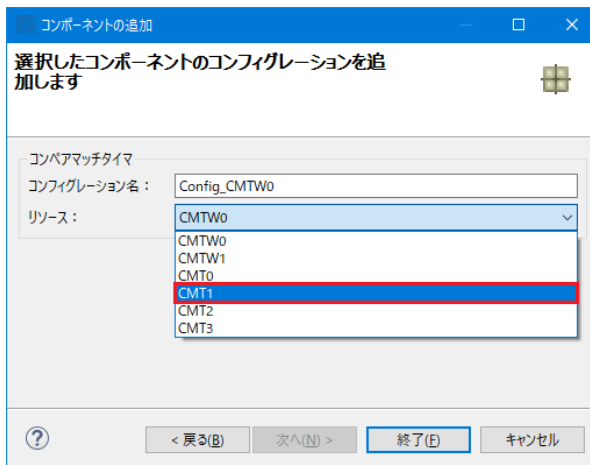

図 4-13: コンフィグレーション名確認 – CMT1

“Config_CMT1”の設定を**図 4-14** の通り設定してください。CMT1 は 20ms 毎に割り込みを発生させます。チュートリアルではスイッチのデバウンス用として使用します。

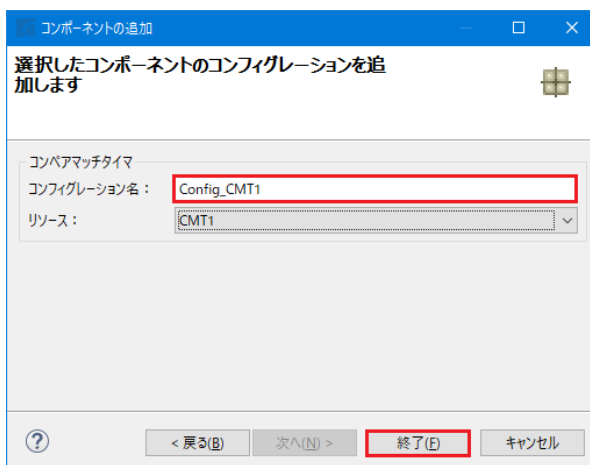

図 4-14: Config_CMT1 設定

‘コンポーネントの追加’ アイコンをクリックします。“ソフトウェアコンポーネントの選択”ダイアログ -> タイプは“Drivers”を選択します。‘コンペアマッチタイマ’を選択し、“次へ(N)”をクリックします。“選択したコンポーネントのコンフィグレーションを追加します”。**図 4-15** のように“リソース”は、“CMT2”を選択します。

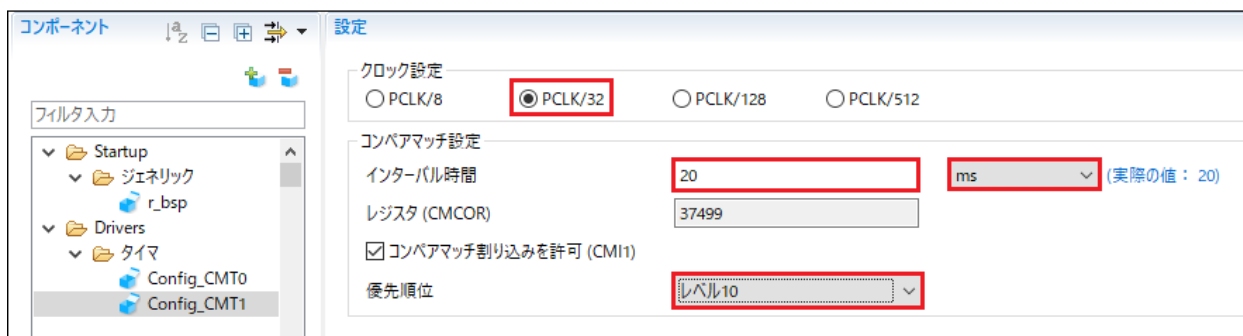

図 4-15: リソース選択 – CMT2

図 4-16 のように、コンフィグレーション名が“Config_CMT2”であることを確認し、‘終了(F)’をクリックします。

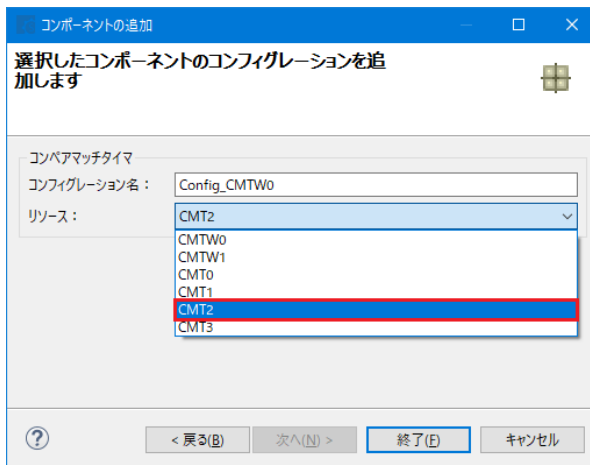

図 4-16: コンフィグレーション名確認 – CMT2

“Config_CMT2”の設定を**図 4-16** の通り設定してください。CMT2 は 200ms 毎に割り込みを発生させます。チュートリアルではスイッチのデバウンス用として使用します。

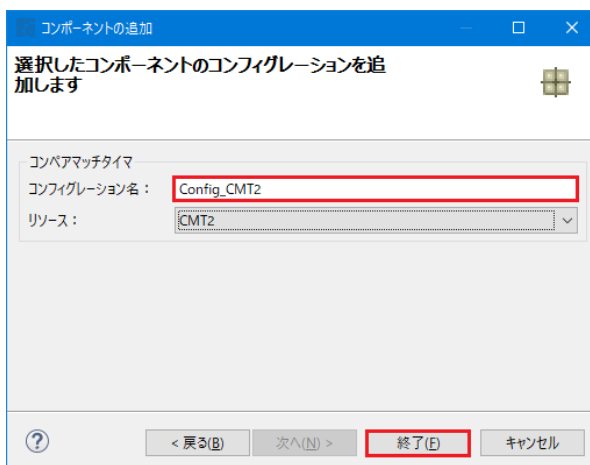

図 4-17: Config_CMT2 設定

4.5.3 割り込みコントローラ

RSK+RX72N の CPU ボードは SW1 に IRQ13(P45)、SW2 に IRQ12(P44)、SW3 に ADTRG0n(P07)が接続されています。ADTRG0n はセクション 4.5.7 で設定します。

‘コンポーネントの追加’ アイコンをクリックします。“ソフトウェアコンポーネントの選択”ダイアログ -> タイプは“Drivers”を選択します。‘割り込みコントローラ’を選択し、“次へ(N)”をクリックします。

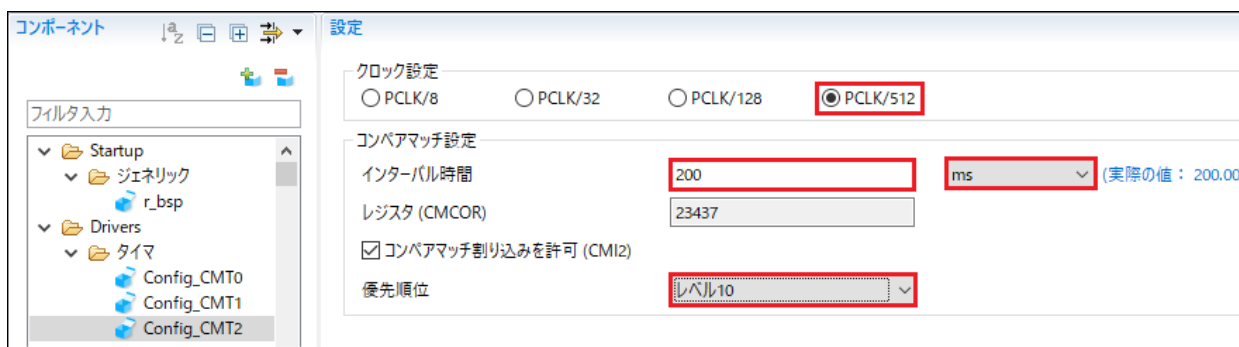

図 4-18: 割り込みコントローラ選択

“選択したコンポーネントのコンフィグレーションを追加します”。図 4-19 のように“リソース”は、“ICU”を選択し、“終了(E)”をクリックします。

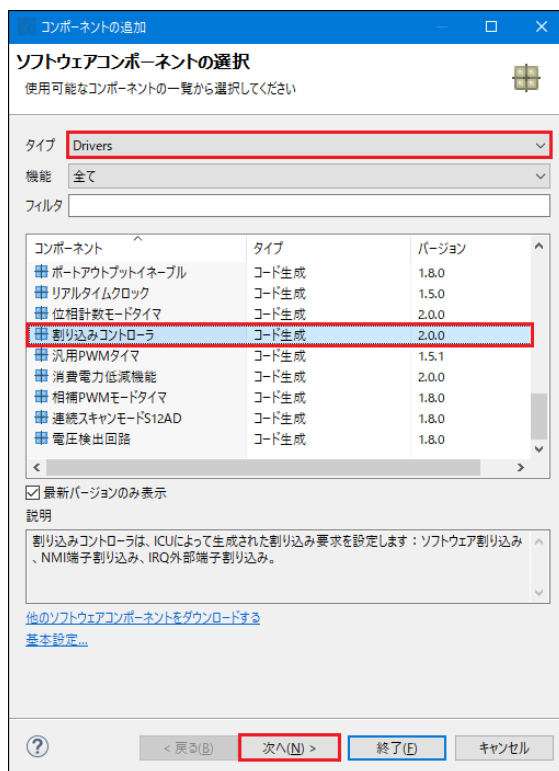

図 4-19: リソース選択 - ICU

‘Config_ICU’で IRQ13、IRQ12 を図 4-20 のように設定してください。



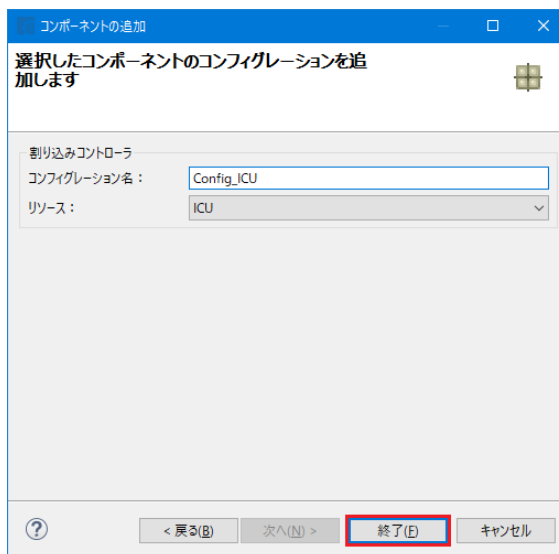

図 4-20: Config_ICU 設定

4.5.4 ポート

RSK+RX72N の CPU ボードは、LED0 に P71、LED1 に PH6、LED2 に PL7、LED3 に PL6 が接続されています。また、Pmod LCD に PH3、P02、PK7、PL0 が接続されています。LED と Pmod LCD ポートを設定します。

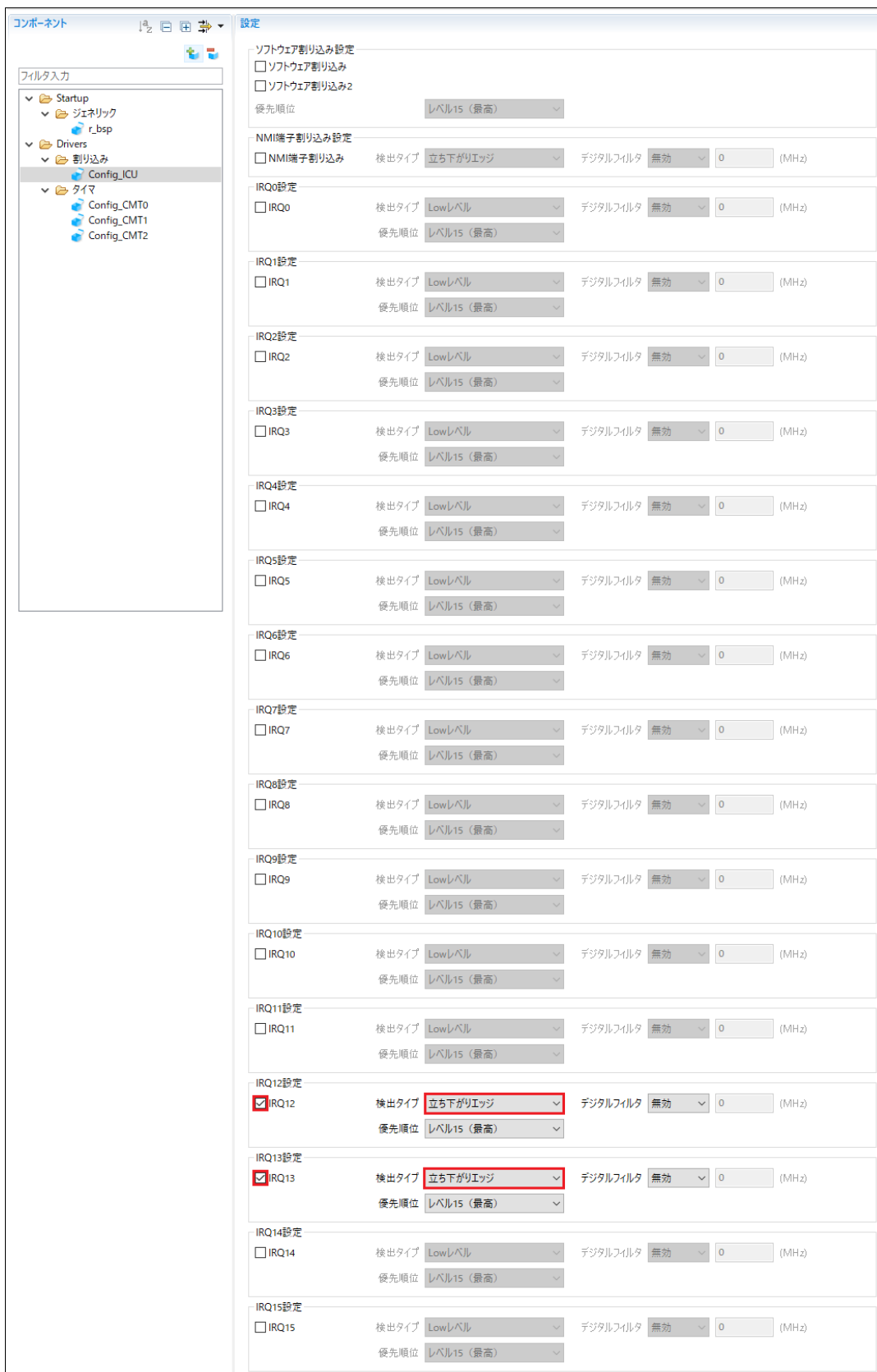
コンポーネントの追加'  アイコンをクリックします。“ソフトウェアコンポーネントの選択”ダイアログ -> タイプは“Drivers”を選択します。‘ポート’を選択し、“次へ(N)”をクリックします。



図 4-21: ポート選択

“選択したコンポーネントのコンフィグレーションを追加します。図 4-22 のように“リソース”は、“PORT”を選択し、“終了(E)”をクリックします。

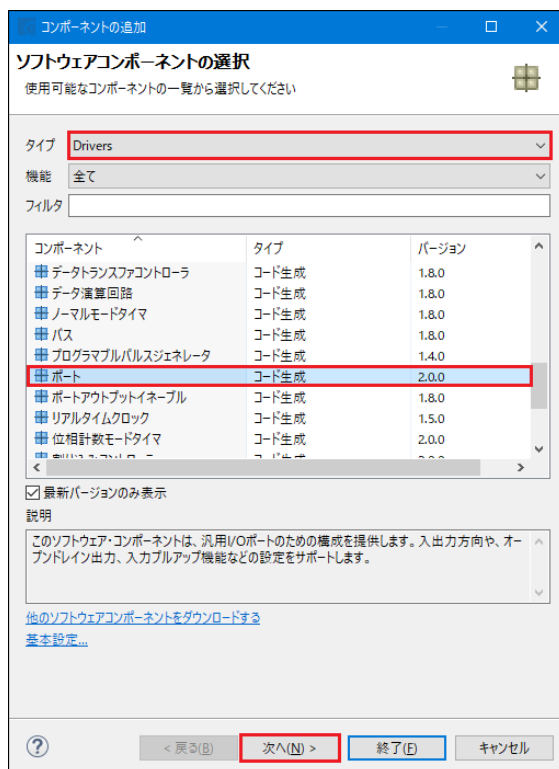

図 4-22: リソース選択 – PORT

図 4-23 の通り PORT0、PORT7、PORTH、PORTK そして PORTL のチェックボックスをチェックしてください。

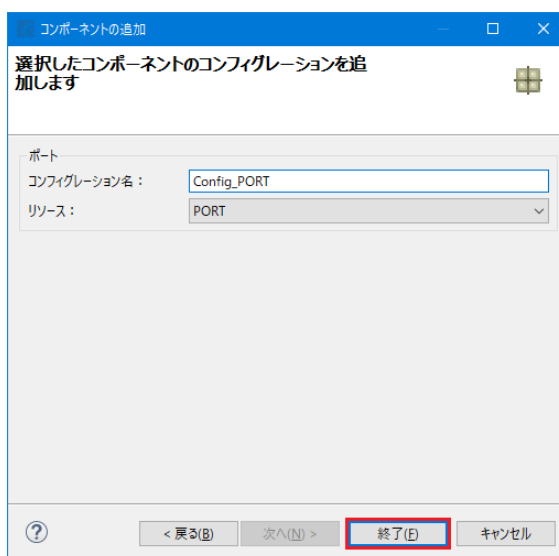

図 4-23: ポート選択

'PORTx'タブをナビゲートし、図 4-24、図 4-25、図 4-26、図 4-27、図 4-28 に示すように I/O ポートと LCD 制御ポートを構成します。'出力'のチェックボックスおよび、PORTL タブの下の PL0 以外は '1 を出力' チェックボックスをオンにしてください。まずは 'PORT0' タブより開始します。

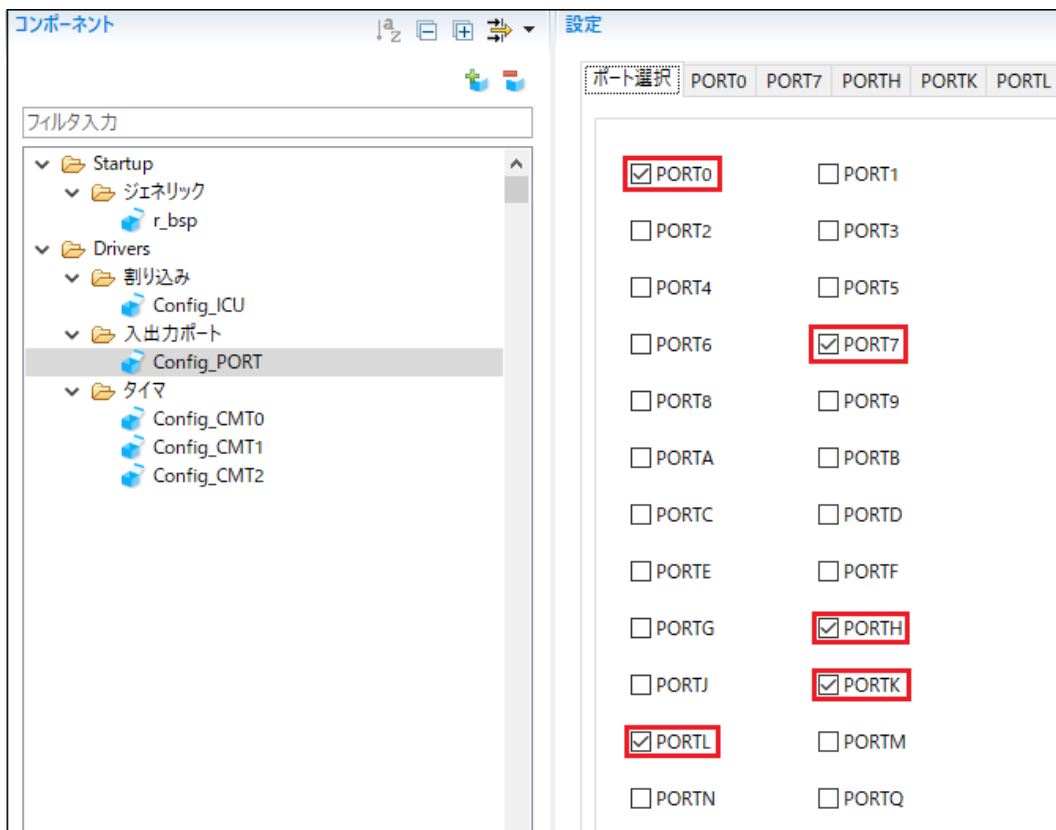

図 4-24: PORT0 タブ選択

PORT7 タブを選択してください。

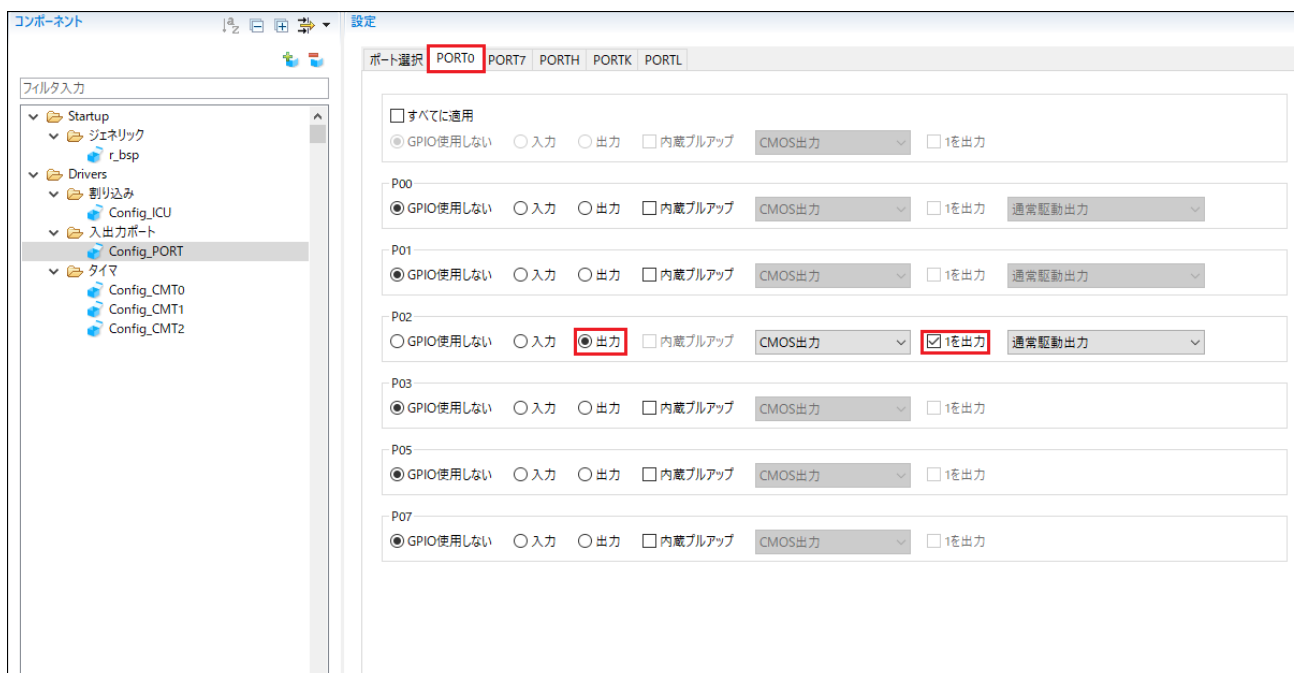

図 4-25: PORT4 タブ選択

PORTH タブを選択してください。

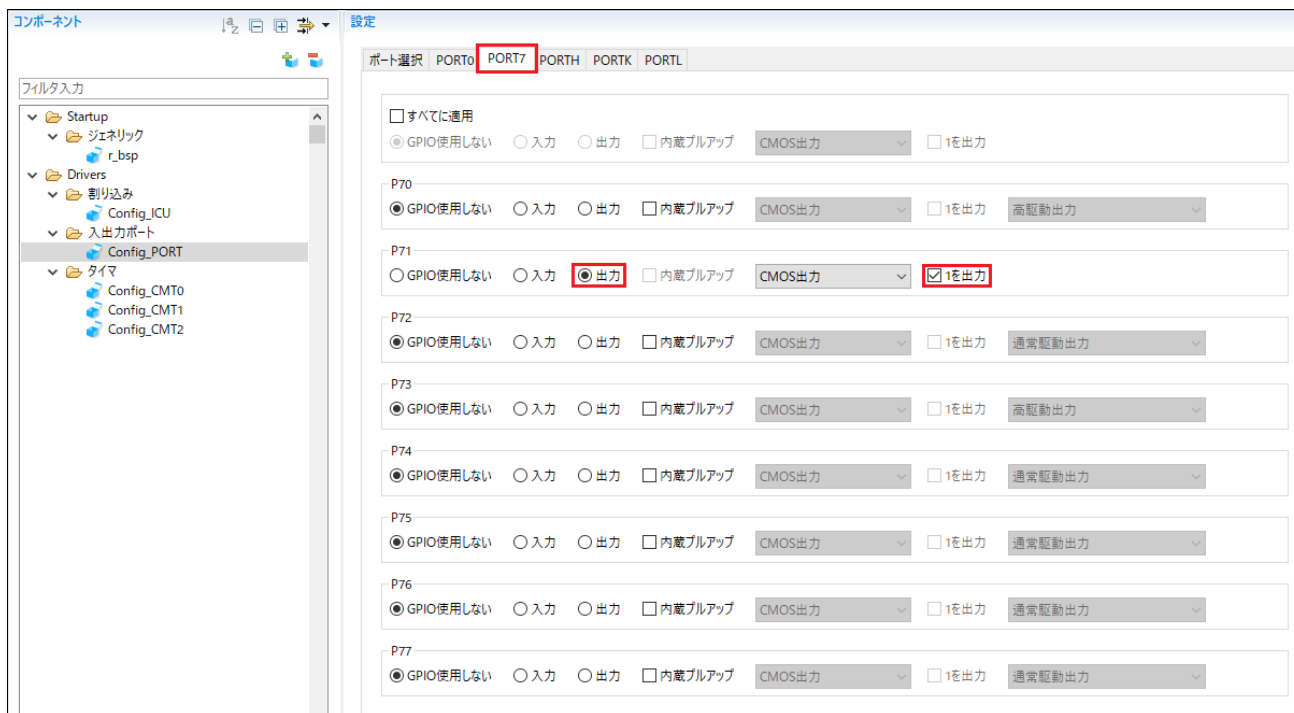

図 4-26: PORT8 タブ選択

PORTK タブを選択してください。

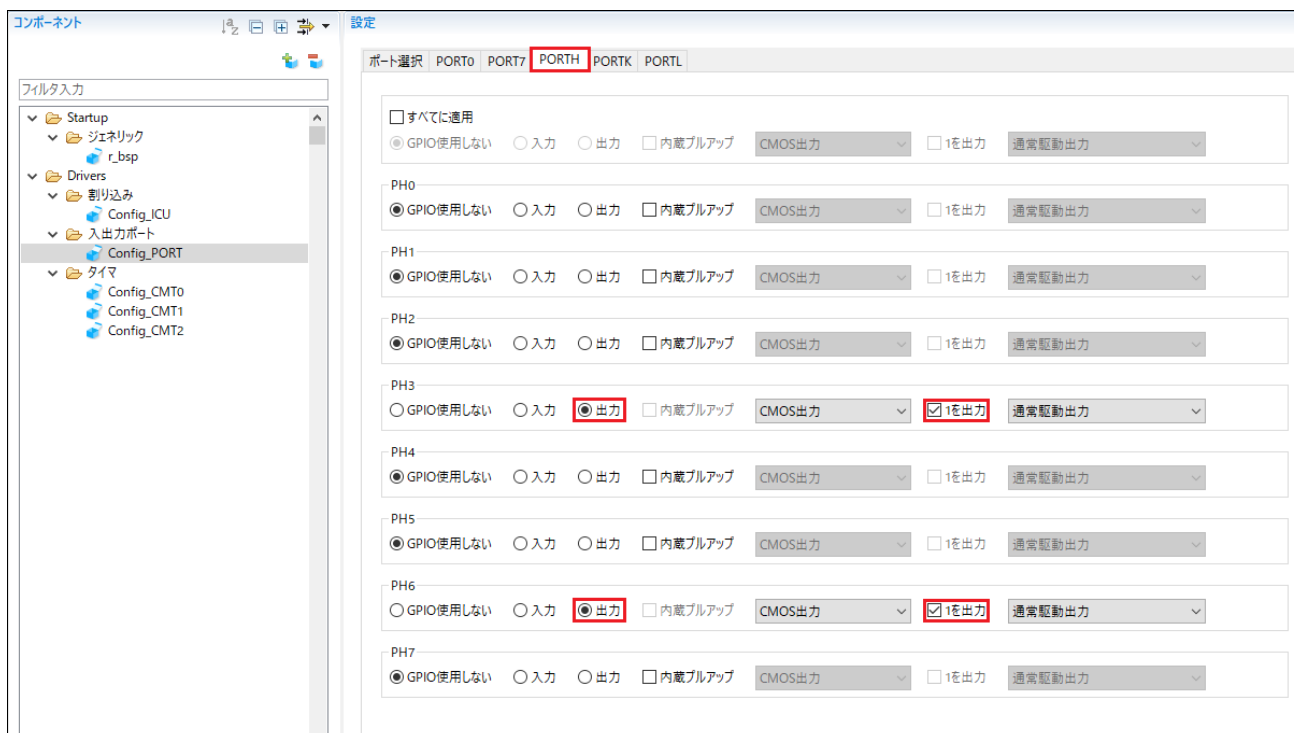

図 4-27: PORTC タブ選択

PORTL タブを選択してください。

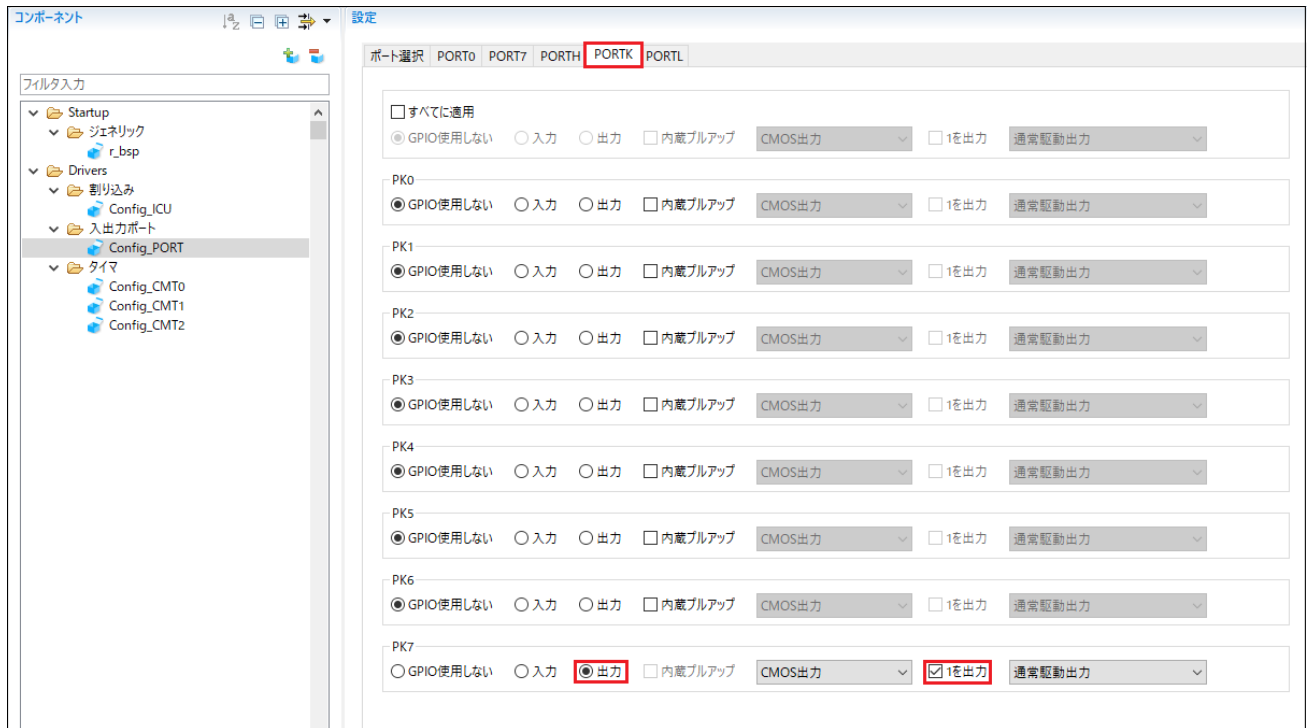

図 4-28: PORTH タブ選択

4.5.5 SCI(SCIF)調歩同期式モード

RSK+RX72N の CPU ボードは SCI9 が RL78/G1C マイクロコントローラのシリアルポートに接続されており、仮想 COM ポートとして使用します。

‘コンポーネントの追加’ アイコンをクリックします。“ソフトウェアコンポーネントの選択”ダイアログ -> タイプは“Drivers”を選択します。‘SCI(SCIF)調歩同期式モード’を選択し、“次へ(N)”をクリックします。

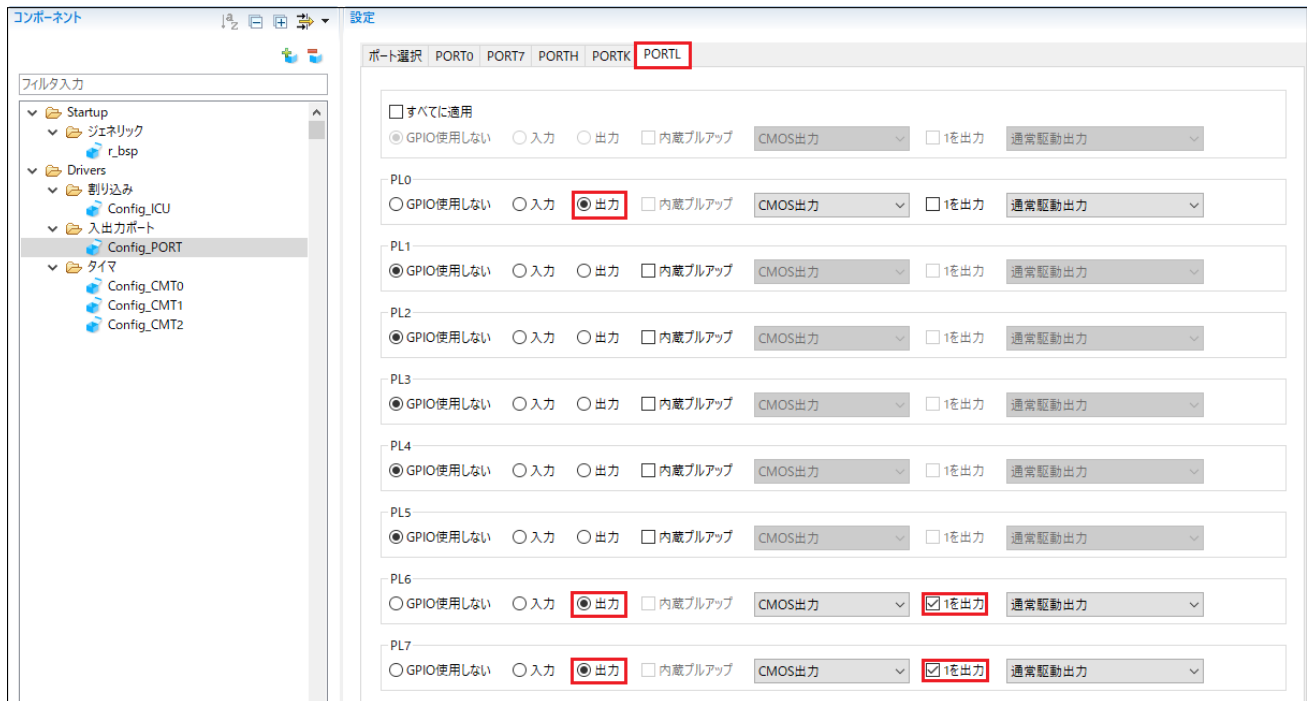

図 4-29: SCI(SCIF)調歩同期式モード選択

“選択したコンポーネントのコンフィグレーションを追加します。図 4-30 のように“作業モード”は、“送信/受信”を選択します。

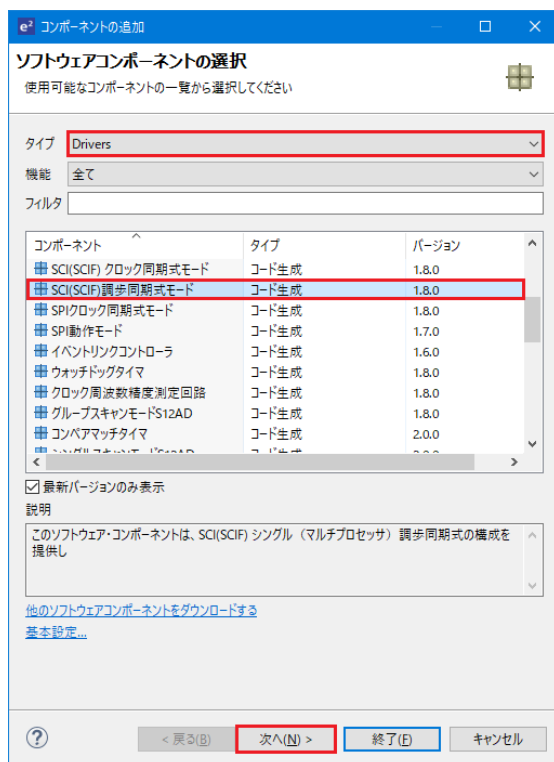

図 4-30: 作業モード選択 - 送信/受信

図 4-31 のように“リソース”は、“SCI9”を選択してください。

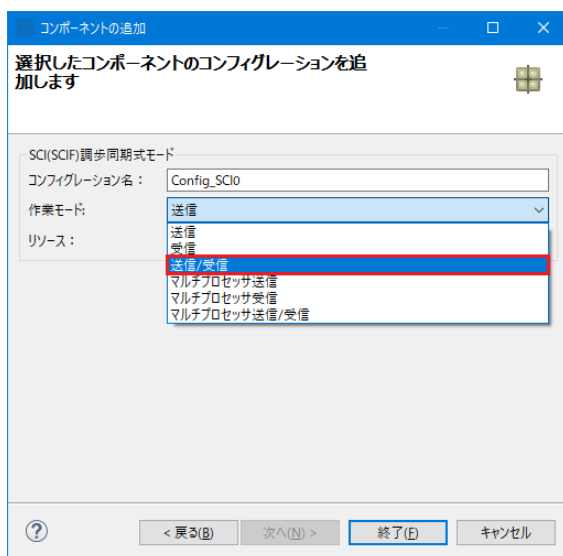

図 4-31: リソース選択 – SCI9

図 4-32 のようにコンフィグレーション名が“Config_SCI9”であることを確認し、“終了(E)”をクリックします。

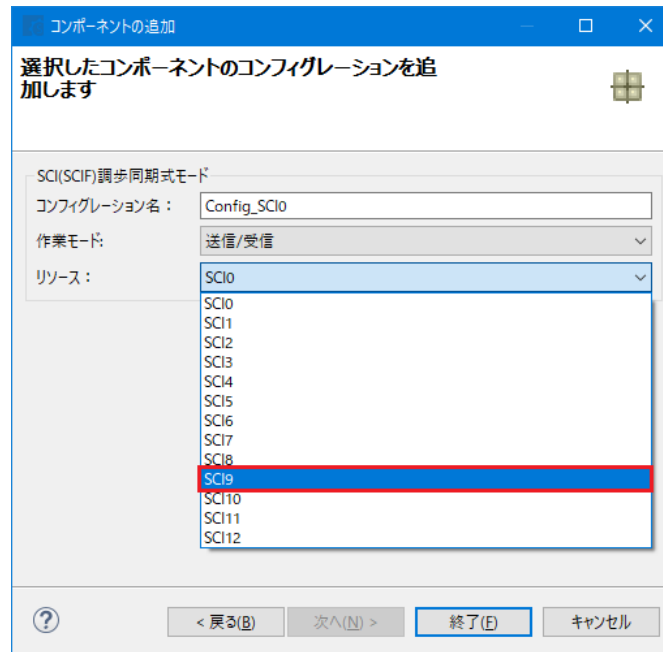

図 4-32: コンフィグレーション名 – Config_SCI9

図 4-33 のように、スタートビット検出設定を RXD9 端子の立ち下がリエッジ、ビットレートを 19200 に設定してください。

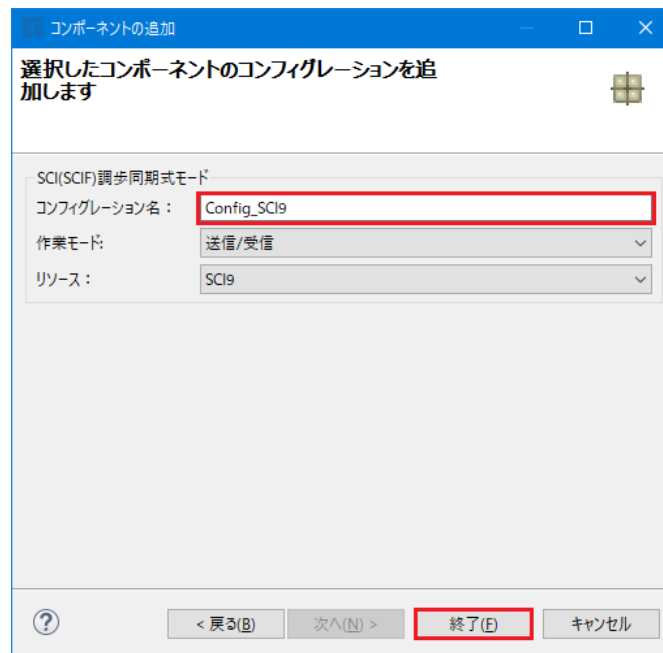

図 4-33: Config_SCI9 設定

4.5.6 SPI クロック同期式モード

チュートリアルでは SCI7 で Pmod LCD を制御します。

‘コンポーネントの追加’ アイコンをクリックします。“ソフトウェアコンポーネントの選択”ダイアログ -> タイプは“Drivers”を選択します。‘SPI クロック同期式モード’を選択し、“次へ(N)”をクリックします。

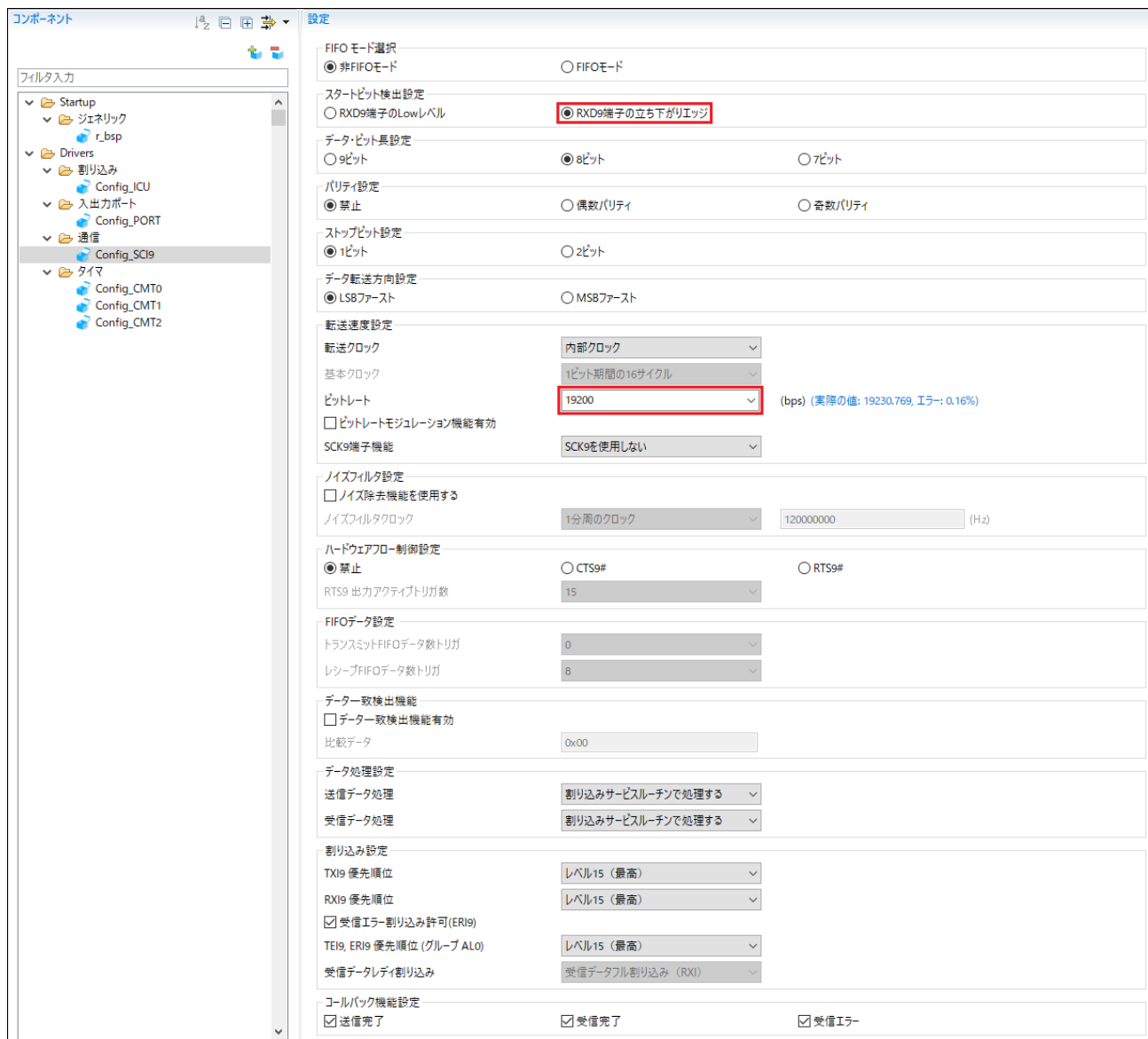

図 4-34: SPI クロック同期式モード選択

“選択したコンポーネントのコンフィグレーションを追加します”。図 4-35 のように“動作”は、“マスタ送信機能”を選択します。

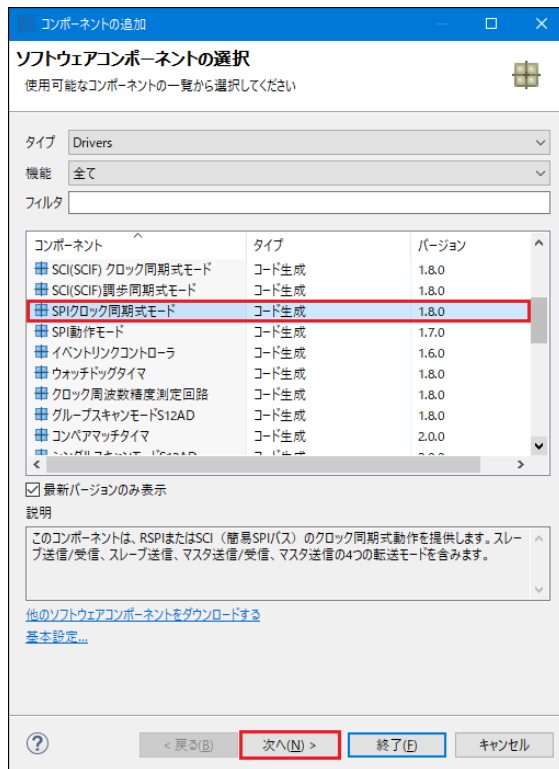

図 4-35: 動作選択 – マスタ送信機能

図 4-36 のように“リソース”は、“SCI7”を選択してください。

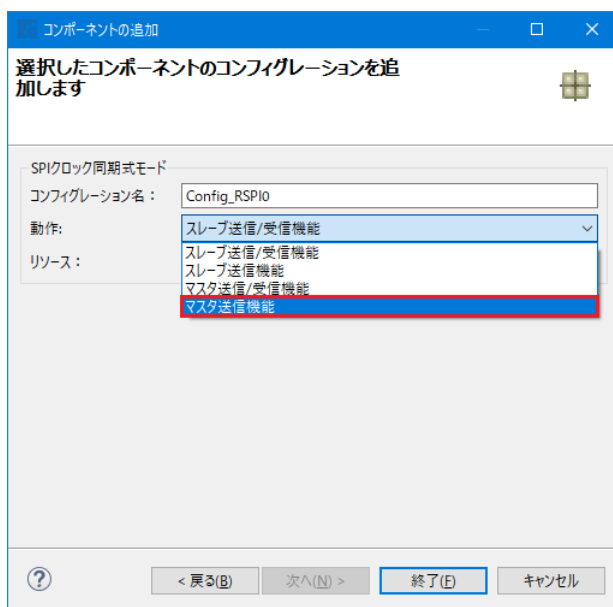

図 4-36: リソース選択 - SCI7

図 4-37 のように、コンフィグレーション名が“Config_SCI7”であることを確認し、“終了(E)”をクリックします。

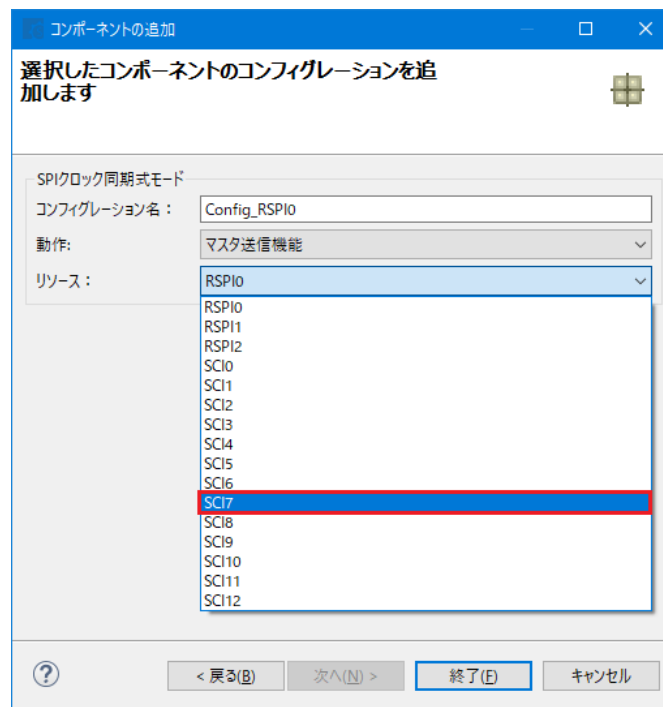

図 4-37: コンフィグレーション名 - Config_SCI7

図 4-38 のように、データ転送方向設定を MSB ファースト、ビットレートを 15000kbps に設定してください。

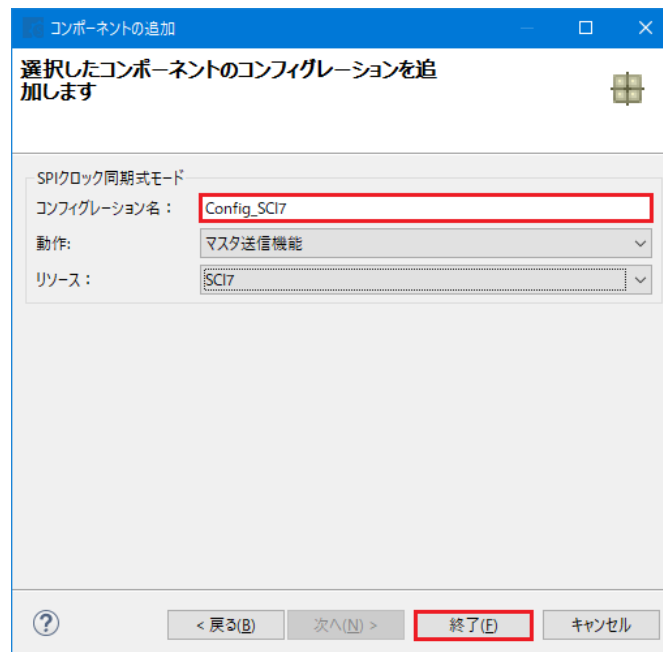

図 4-38: Config_SCI7 設定

4.5.7 シングルスキャンモード S12AD

CPU ボード上のポテンショメータ RV1 に接続される AN000 端子の入力電圧をシングルスキャンモード S12AD で A/D 変換を行います。SW3 を A/D 変換開始トリガとして設定します。

‘コンポーネントの追加’ アイコンをクリックします。“ソフトウェアコンポーネントの選択”ダイアログ -> タイプは“Drivers”を選択します。図 4-39 のように‘シングルスキャンモード S12AD’を選択し、“次へ(N)”をクリックします。



図 4-39: シングルスキャンモード S12AD 選択

“選択したコンポーネントのコンフィグレーションを追加します。図 4-40 のようにコンフィグレーション名が “Config_S12AD0” であることを確認し、“終了(E)”をクリックします。

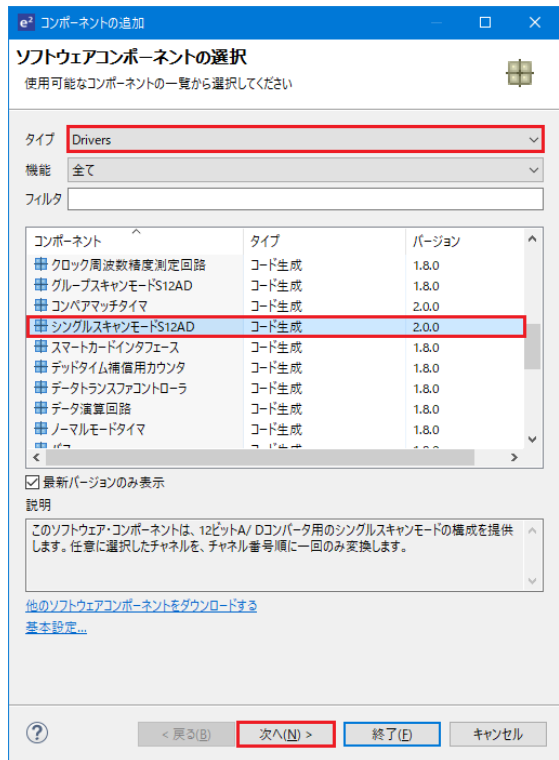

図 4-40: コンフィグレーション名確認 – S12AD0

図 4-41、図 4-42 のように、“アナログ入力チャネル設定”の AN000 チェックボックスをチェックしてください。“変換開始トリガ設定”の開始トリガソースを’トリガ入力端子’に設定してください。

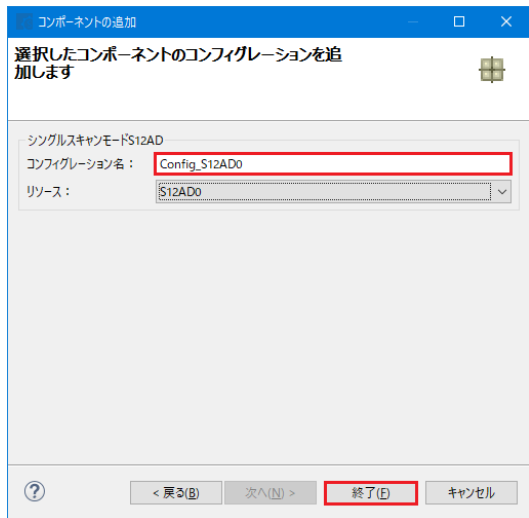

図 4-41: Config_S12AD0 設定(1)

データレジスタ設定

データレジスタフォーマット

自動クリアイネーブル

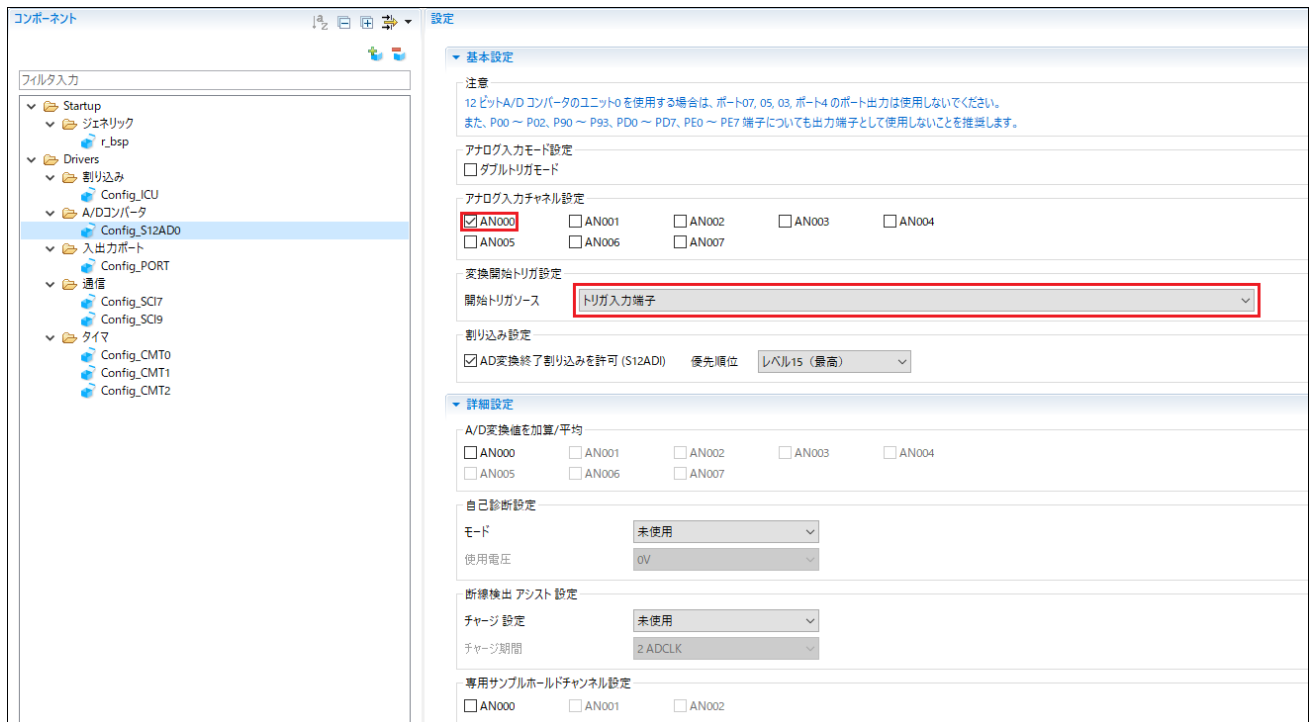
変換分解能

加算/平均モード選択

加算回数

ウィンドウ機能設定

禁止 許可

ウィンドウA/B動作設定

比較ウィンドウA有効 比較ウィンドウB有効

ウィンドウA/Bの検索条件設定ビット

A/D 比較設定 A

コンパ基準データ0

コンパ基準データ1

AN000をコンパ対象

AN001をコンパ対象

AN002をコンパ対象

AN003をコンパ対象

AN004をコンパ対象

AN005をコンパ対象

AN006をコンパ対象

AN007をコンパ対象

A/D 比較設定 B

コンパ基準データ0

コンパ基準データ1

比較Bチャンネル

入力サンプリング時間設定

チャンネル専用サンプル & ホールド (μs) (実際の値 : 0.400)

AN000/自己診断 (μs) (実際の値 : 0.183)

AN001 (μs) (実際の値 : 0.183)

AN002 (μs) (実際の値 : 0.183)

AN003 (μs) (実際の値 : 0.183)

AN004 (μs) (実際の値 : 0.183)

AN005 (μs) (実際の値 : 0.183)

AN006 (μs) (実際の値 : 0.183)

AN007 (μs) (実際の値 : 0.183)

(合計変換時間 : 0.567μs)

割り込み設定

コンパA割り込み許可 (S12CMPAI) コンパB割り込み許可 (S12CMPBI)

優先順位 (グループBL1)

図 4-42: Config_S12AD0 設定(2)

4.6 端子ページ

スマート・コンフィグレータは、プロジェクトに追加されたソフトウェアコンポーネントにピンを割り当てます。ピンの割り当ては端子ページで変更できます。





図 4-43: 端子ページ

4.6.1 ソフトウェアコンポーネントのピン設定変更

ピン機能一覧にあるソフトウェアコンポーネントのピン割り当てを変更します。  をクリックすると、選択したソフトウェアコンポーネントを表示できます。

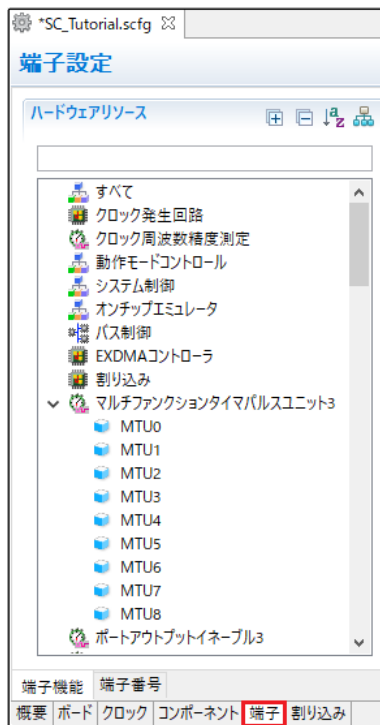

図 4-44: ハードウェアリソース表示への切り替え

ソフトウェアコンポーネントの Config_ICU を選択します。‘端子機能’ -> ‘端子割り当て’で、IRQ13 に P45、IRQ12 に P44 に設定されていることを確認してください。図 4-45 に示すように、IRQ13 と IRQ12 の‘使用する’チェックボックスがオンであることを確認してください。

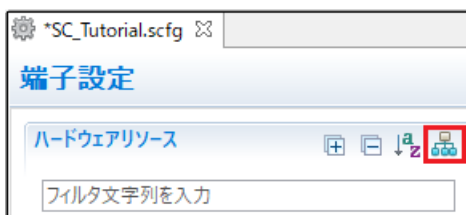

図 4-45: 端子設定 – Config_ICU

ソフトウェアコンポーネントの Config_SCI9 を選択します。‘端子機能’ -> ‘端子割り当て’で、RXD9 に PL1、TXD9 に PL2 に設定されていることを確認してください。図 4-46 に示すように、RXD9 と TXD9 の‘使用する’チェックボックスがオンであることを確認してください。

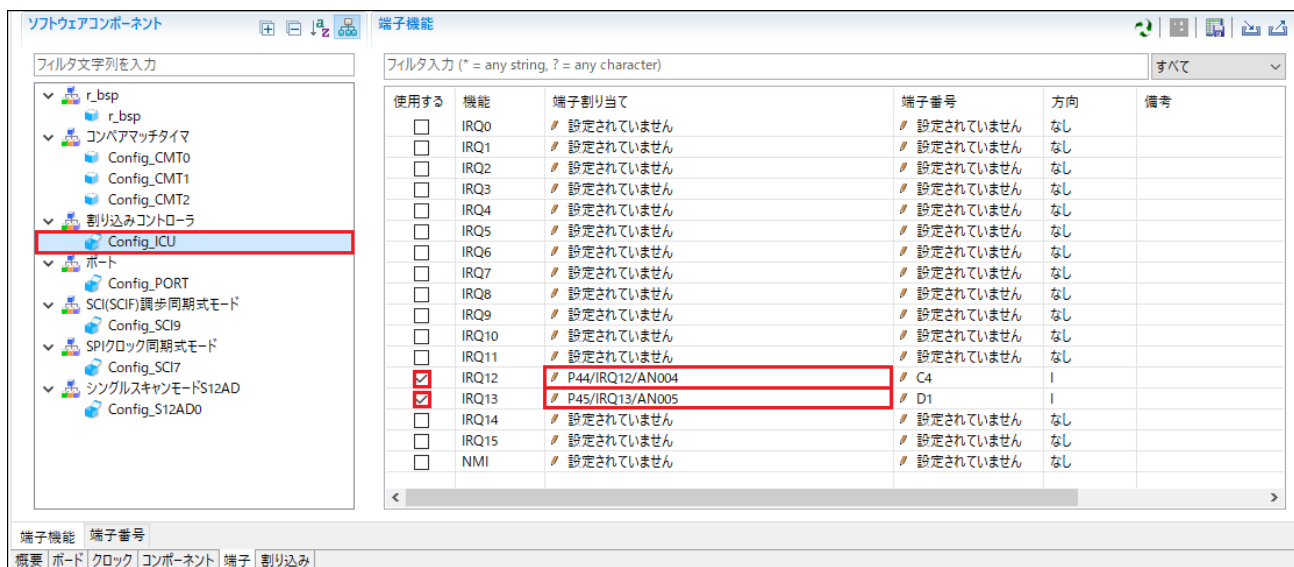

図 4-46: 端子設定 – Config_SCI9

ソフトウェアコンポーネントの Config_SCI7 を選択します。‘端子機能’->‘端子割り当て’で SCK7 に PH0、SMOSI7 に PH2 に設定されていることを確認してください。図 4-47 に示すように、SCK7 と SMOSI7 の‘使用する’チェックボックスがオンであることを確認してください。

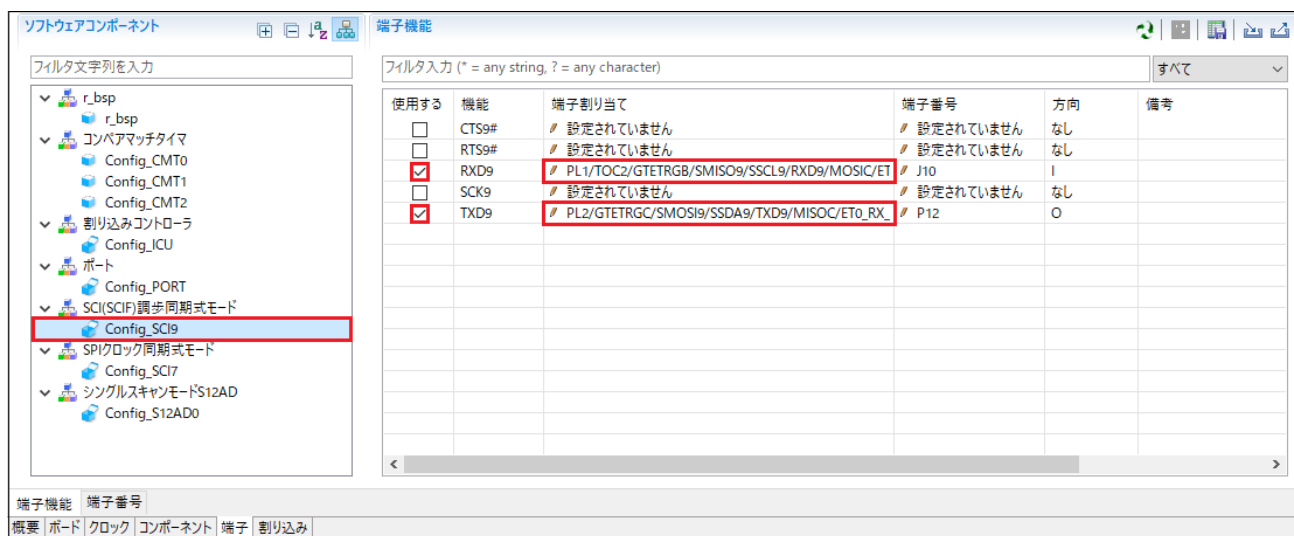

図 4-47: 端子設定 – Config_SCI7

ソフトウェアコンポーネントの Config_S12AD0 を選択します。‘端子機能’->‘端子割り当て’で、AN000 に P40、ADTRG0# に P07 に設定されていることを確認してください。図 4-48 に示すように、ADTRG0#、AN000、AVCC0、AVSS0、VREFH0、そして VREFL0 の‘使用する’チェックボックスがオンであることを確認してください。

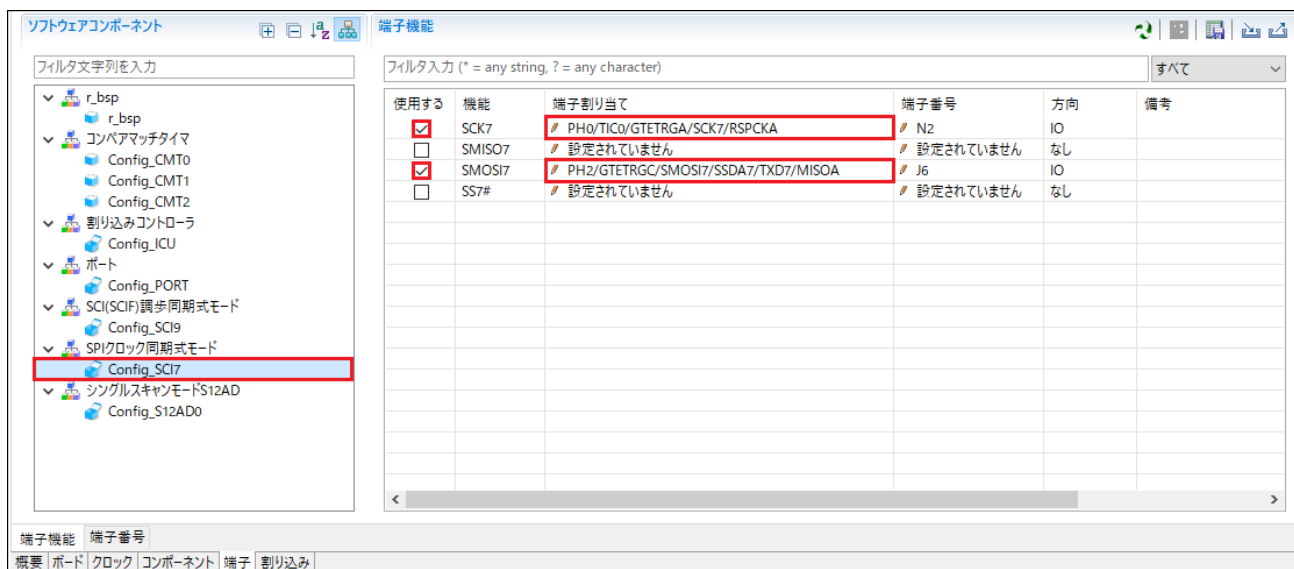

図 4-48: 端子設定 – Config_S12AD0

これで周辺機能の設定は全て完了しました。スマート・コンフィグレータのメニューバーの‘ファイル’から保存してください。次に図 4-49 の位置にある、<生成>コードの生成>ボタンをクリックして、コードを生成してください。

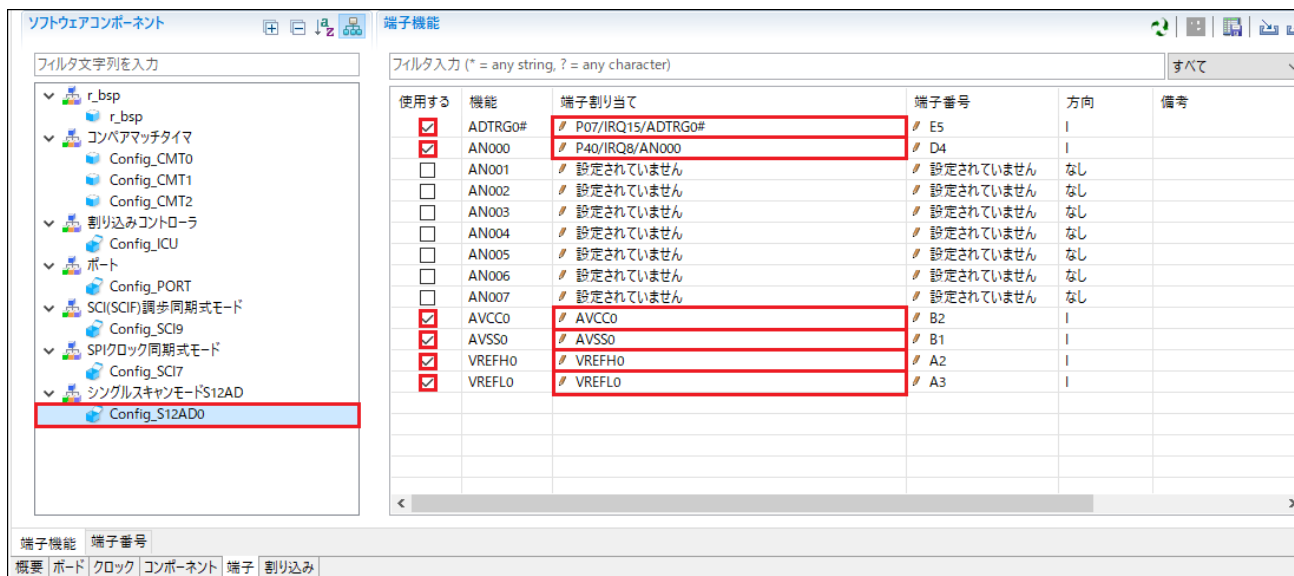

図 4-49: コード生成ボタン

図 4-50 のようにセクション設定ダイアログが表示された場合、チェックボックスにチェックを入れて‘はい(Y)’をクリックしてください。

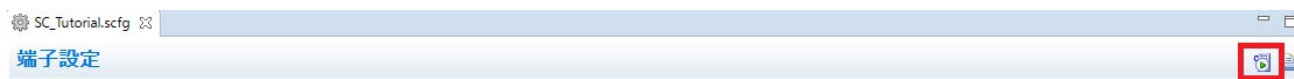

図 4-50: セクション設定ダイアログ

図 4-51 に示すようにコードが生成されます。

コード生成を実行後、スマート・コンフィグレータを閉じて、CS+に戻ります。

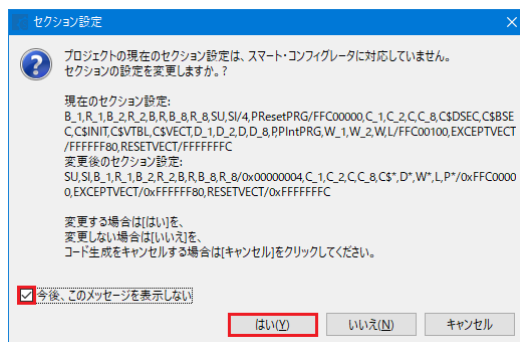

図 4-51: コード生成

コード生成を実行すると、CS+のプロジェクト作成時に生成されたスタートアップ関連のファイルが、スマート・コンフィグレータが生成したものに置き換えられます。図 4-52 は、コード生成後のプロジェクト・ツリー中を示します。次の章ではこれらのファイルへユーザーコードが追加され、新しいソースファイルがプロジェクトに追加されることで SC_Tutorial が完成します。

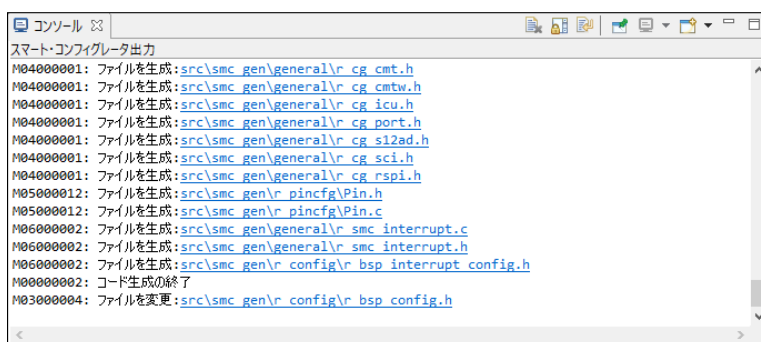

図 4-52: スマート・コンフィグレータフォルダ構成

5. Tutorial プロジェクトの完成

5.1 プロジェクト設定

<ul style="list-style-type: none"> プロジェクト・ツリーから'CC-RX (ビルド・ツール)'を選択すると、ビルドプロパティ画面が表示されます。 	
<ul style="list-style-type: none"> CS+はプロジェクト用に'DefaultBuild'と呼ばれる単一のビルドコンフィグレーションを作成します。デフォルト設定によって標準の最適化レベル2が設定されます。 	
<ul style="list-style-type: none"> プロパティ画面下にある'コンパイル・オプション'タブを選択してください。'Cソース・ファイルの言語'のプルダウンから'C99(-lang=c99)'を選択してください。 	
<ul style="list-style-type: none"> プロパティ画面下にある'リンク・オプション'タブを選択してください。'ROMからRAMへマップするセクション'に4つのセクションを追加します。画面右端にある<...>ボタンをクリックしてください。 	

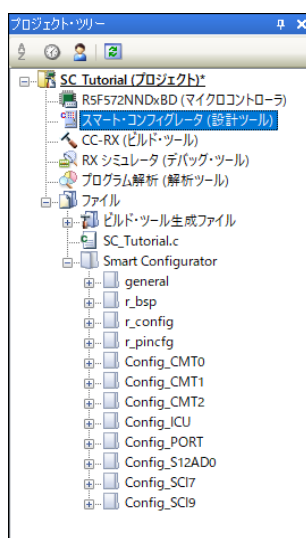
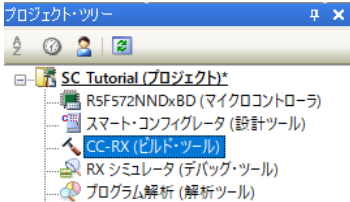
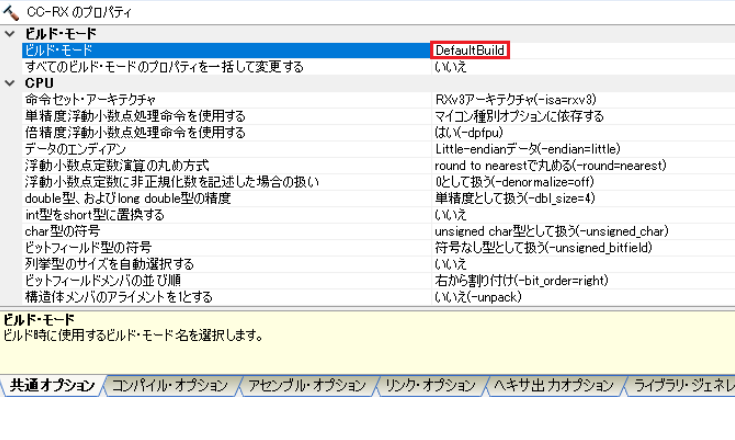
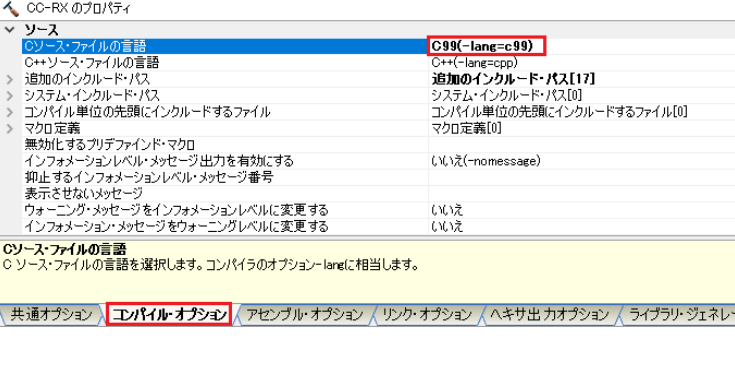
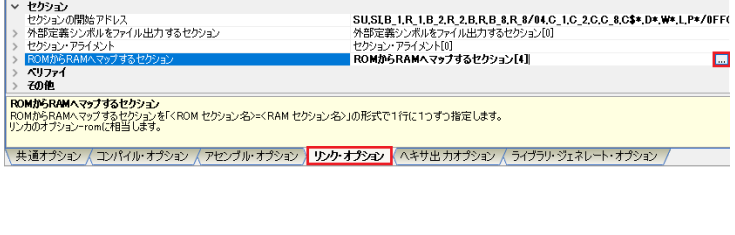
- テキスト編集ダイアログが現れます。以下のテキストを入力してください。

D=R
D_1=R_1
D_2=R_2
D_8=R_8

- これはリンクが C 変数に ROM アドレスではなく RAM を割り当てることを保証します。<OK>ボタンをクリックしてください。

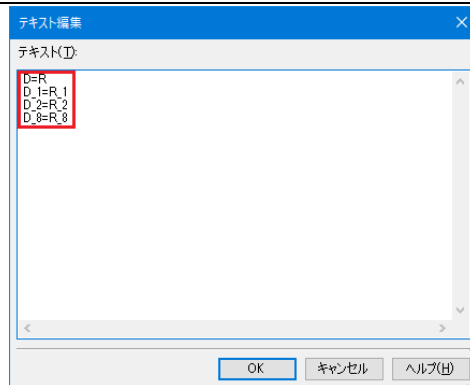

- ビルドメニューから'ビルド・モードの設定(M)...'を選択してください。<複製>ボタンをクリックして、入力フォームに'Debug'を入力して<OK>ボタンをクリックしてください。
- ビルド・モードの一覧に複製した'Debug'ビルド・モードが追加されたら、<閉じる>を選択してください。

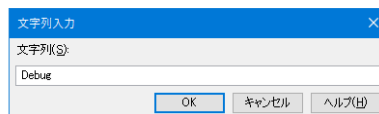
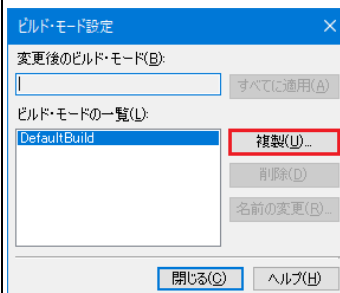
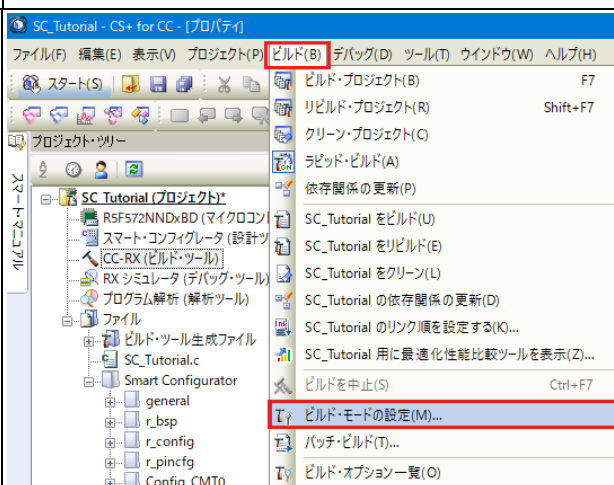

- ビルドプロパティ画面に戻り、画面下の'共通オプション'タブをクリックしてください。'ビルド・モード'のプルダウンから先ほど追加した'Debug'を選択してください。

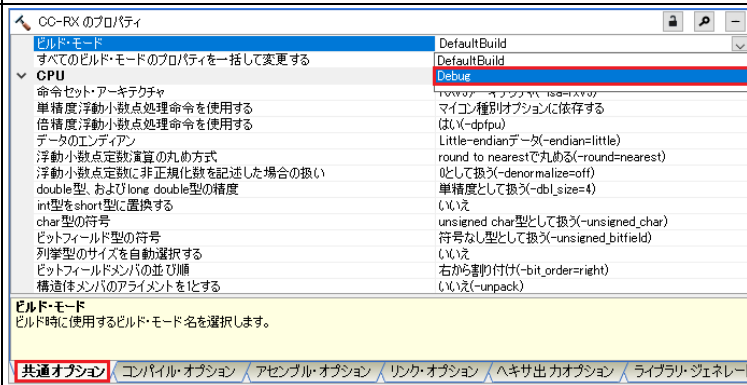

- 良く使うオプションの‘最適化レベル’のプルダウンから‘0(-optimize=0)’を選択してください。これにより、‘Debug’ビルド・モードではコードの最適化が行われません。

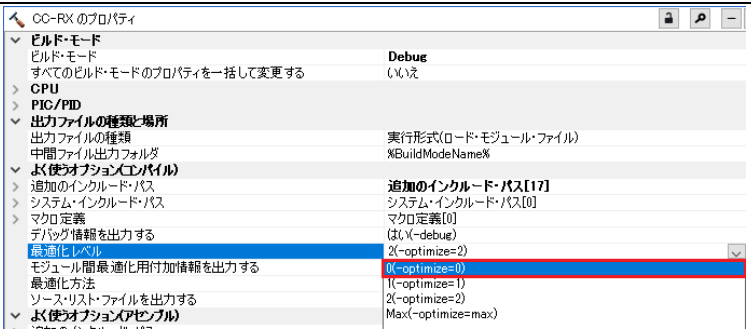

- RSK+の全てのサンプルコードプロジェクトは3つのビルド・モード (DefaultBuild、Debug、Release)を選択できるようになっています。
- ビルド・モードに‘Debug’を追加したように、‘DefaultBuild’を複製して‘Release’ビルド・モードを追加してください。‘Release’の最適化レベルは初期設定のレベル2にしてください。次に、‘デバッグ情報を出力する’のプルダウンから‘いいえ (-nodebug)’を選択してください。
- ‘Release’ビルド・モードの追加、設定が完了したらビルド・モードを‘Debug’に選択し直してください。
- メニューバーの‘ファイル(F)’から‘すべてを保存(L)’を選択して、プロジェクトを保存してください。

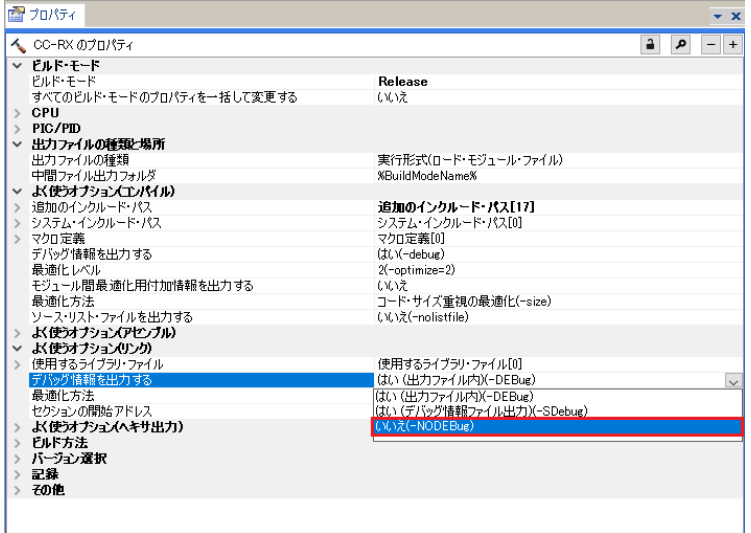

5.2 フォルダの追加

- 新しいソースファイルをプロジェクトに追加する前に、プロジェクト・ツリーにカテゴリフォルダを2つ作成します。
- プロジェクト・ツリー内の SC_Tutorial プロジェクトを右クリックして、‘追加’->‘新しいカテゴリを追加’を選択してください。

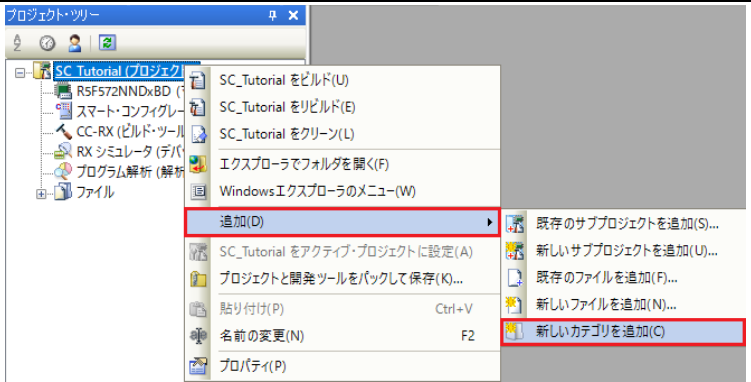

- 新しく追加したフォルダ名を、‘C Source Files’に変更してください。
- 同様の手順でカテゴリフォルダを作成して、フォルダ名を‘Dependencies’に変更してください。

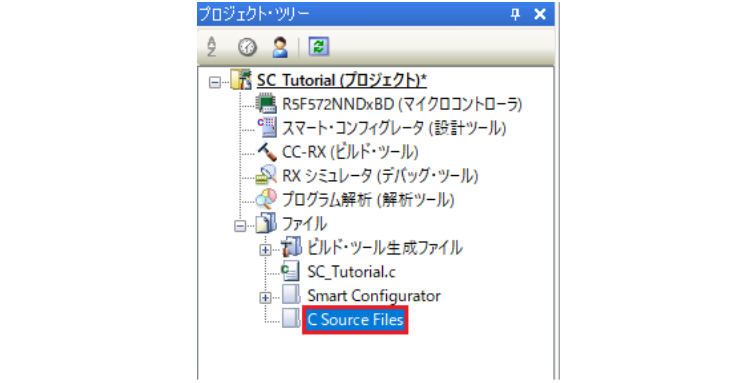

5.3 LCD パネルコードの統合

Pmod LCD の API 機能は、RSK+とともに提供されます。クイックスタートガイドの手順に従って作成した Tutorial プロジェクトのフォルダを参照してください。Tutorial プロジェクトの src フォルダに以下のファイルがあることを確認します：

- ・ascii.c
- ・ascii.h
- ・r_okaya_lcd.c
- ・r_okaya_lcd.h

これらのファイルをワークスペースの下の src フォルダにコピーして、以下の手順に従ってください。

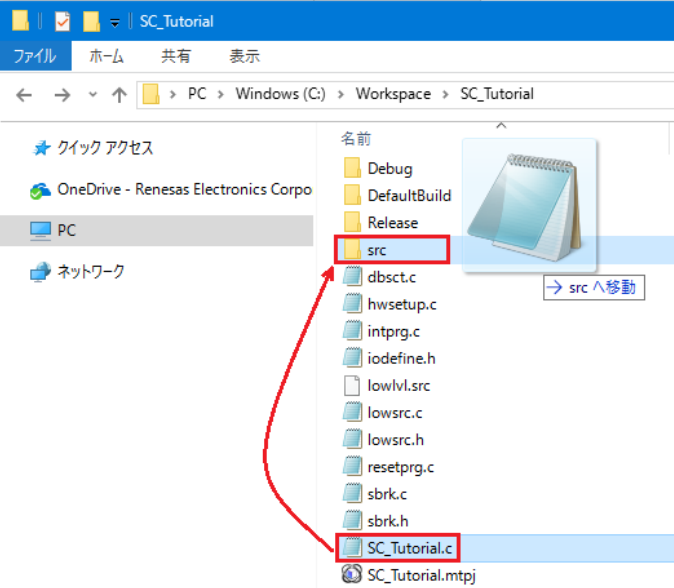
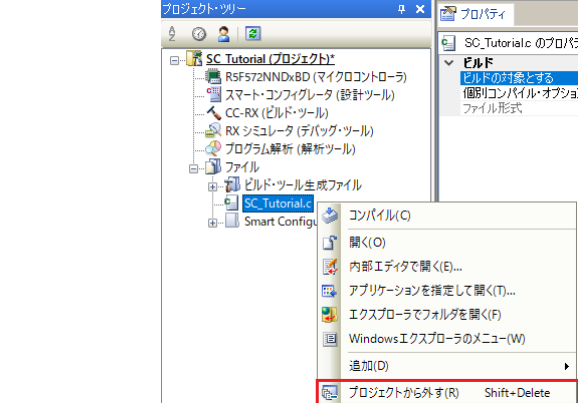
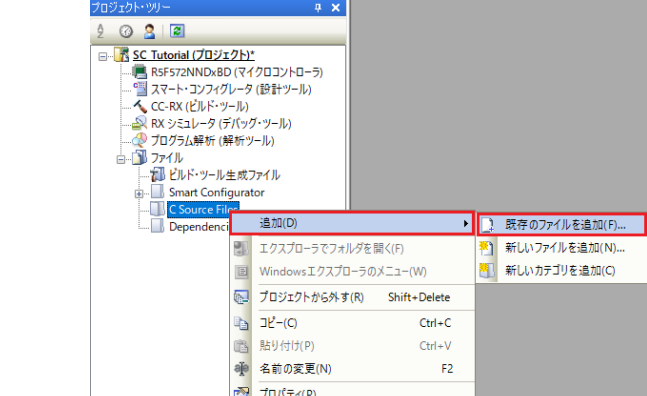
<ul style="list-style-type: none"> • 'SC_Tutorial.c'ファイルを 'C:¥Workspace¥SC_Tutorial'から 'C:¥Workspace¥SC_Tutorial¥src'へ移動してください。 	
<ul style="list-style-type: none"> • プロジェクト・ツリー上で SC_Tutorial.c を選択して右クリックし、'プロジェクトからはずす'を選択してプロジェクトから除外してください。 	
<ul style="list-style-type: none"> • 'C Source Files'フォルダを右クリックして、'追加' -> '既存のファイルを追加'を選択してください。 	

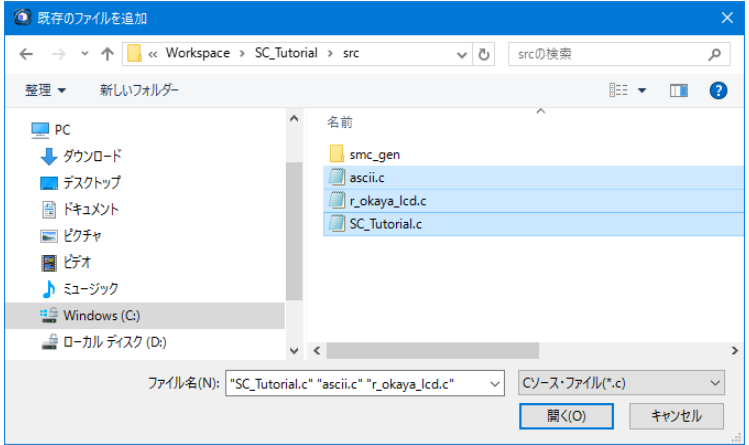
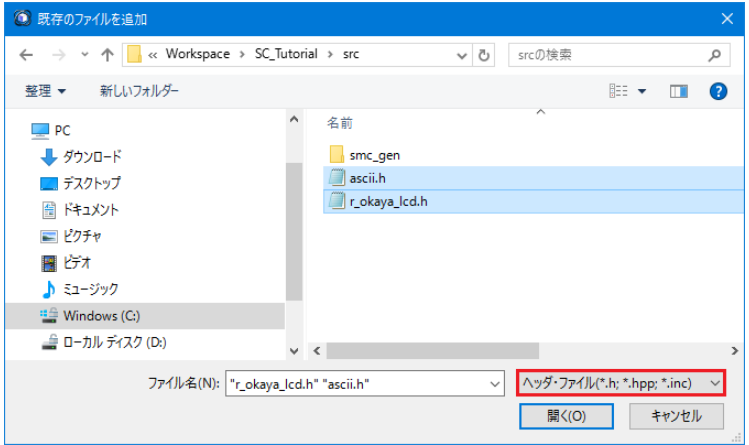
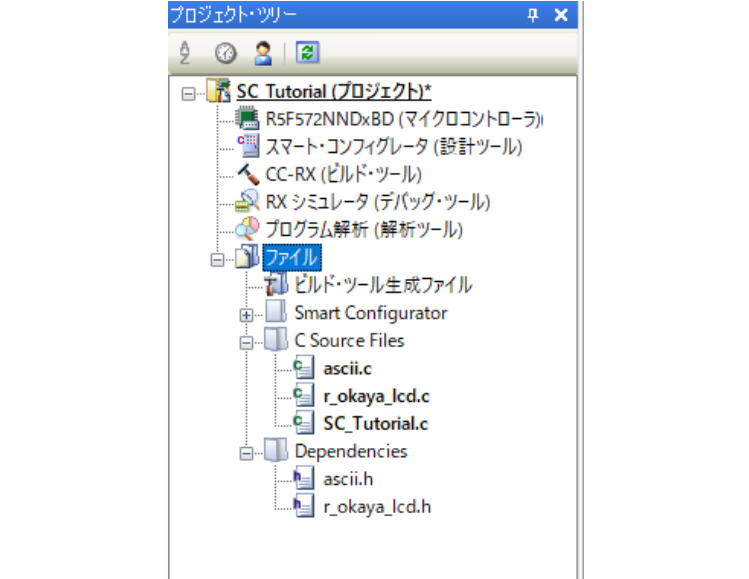
<ul style="list-style-type: none"> 追加するファイル (ascii.c、r_okaya_lcd.c、SC_Tutorial) を、C:\¥Workspace¥SC_Tutorial¥src から選択してください。 	
<ul style="list-style-type: none"> 同様に、'Dependencies'フォルダにascii.hとr_okaya_lcd.hを追加してください。 <p>注：ヘッダ・ファイル(*.h; *.hpp; *.inc)を選択してください。</p>	
<ul style="list-style-type: none"> プロジェクト・ツリーがスクリーンショットと同じになっていることを確認してください。 	

カスタムコードを加える場合、以下に示すコメント文の間にカスタムコードを加えてください。

```
/* Start user code for _xxxx_. Do not edit comment generated here */
/* End user code. Do not edit comment generated here */
```

'_xxxx_'は特定のエリアで異なります。たとえば、インクルードファイルを定義する箇所では'include'、ユーザコード記載箇所では'function'、グローバル変数を定義する箇所では'global'と記述されています。コメント文の間にカスタムコードを加えることにより、コード生成による上書きから保護できます。

CS+プロジェクトのプロジェクト・ツリーの'Smart Configurator/general'フォルダを展開して、'r_cg_userdefine.h'をダブルクリックして開いてください。次に、#define を以下のように追加してください。

```
/* Start user code for function. Do not edit comment generated here */
```

```
#define TRUE          (1)
#define FALSE        (0)
```

```
/* End user code. Do not edit comment generated here */
```

CS+プロジェクトのプロジェクト・ツリーの'C Source Files'フォルダの'SC_Tutorial.c'をダブルクリックして開いてください。次に、ファイルの main 関数の上に以下を追加してください。

```
#include "r_smc_entry.h"
#include "r_okaya_lcd.h"
#include "r_cg_userdefine.h"
```

main 関数までスクロールしてください。ハイライトで明示した箇所を main 関数にコードを追加してください。

```
void main(void)
{
    /* Initialize the debug LCD */
    R_LCD_Init();

    /* Displays the application name on the debug LCD */
    R_LCD_Display(0, (uint8_t *) "RSK+RX72N ");
    R_LCD_Display(1, (uint8_t *) "Tutorial ");
    R_LCD_Display(2, (uint8_t *) "Press Any Switch ");
    while (1U)
    {
        ;
    }
}
```

このマニュアルに記載されているコードをCS+のソースファイルに貼り付ける場合、インデントが失われるためご注意ください。

5.3.1 SPI コード

Pmod LCD はセクション 4.5.6 で設定した SPI マスタ送信によって制御されます。CS+プロジェクトのプロジェクト・ツリーの'Smart Configurator/Config_SCI7'フォルダを展開して、'Config_SCI7.h'をダブルクリックして開いてください。次に、ファイル最後尾の'function'ユーザコードエリアには以下のように追加してください。

```
/* Start user code for function. Do not edit comment generated here */  
  
/* Exported functions used to transmit a number of bytes and wait for completion */  
MD_STATUS R_SCI7_SPIMasterTransmit(uint8_t * const tx_buf, const uint16_t tx_num);  
  
/* End user code. Do not edit comment generated here */
```

次に、'Config_SCI7_user.c'を開いて'global'ユーザコードエリアには以下のように追加してください。

```
/* Start user code for global. Do not edit comment generated here */  
  
/* Flag used locally to detect transmission complete */  
static volatile uint8_t s_sci7_txdone;  
  
/* End user code. Do not edit comment generated here */
```

SCI7 の送信コールバック関数のユーザエリアには以下のように追加してください。

```
static void r_Config_SCI7_callback_transmitend(void)  
{  
    /* Start user code for r_Config_SCI7_callback_transmitend. Do not edit comment generated here */  
    s_sci7_txdone = TRUE;  
    /* End user code. Do not edit comment generated here */  
}
```

ファイル最後尾のユーザコードエリアには以下のように追加してください。

```

/* Start user code for adding. Do not edit comment generated here */

/*****
 * Function Name: R_SCI7_SPIMasterTransmit
 * Description : This function sends SPI6 data to slave device.
 * Arguments : tx_buf -
 *             transfer buffer pointer
 *             tx_num -
 *             buffer size
 * Return Value : status -
 *               MD_OK or MD_ARGERROR
 *****/
MD_STATUS R_SCI7_SPIMasterTransmit (uint8_t * const tx_buf,
                                     const uint16_t tx_num)
{
    MD_STATUS status = MD_OK;

    /* Clear the flag before initiating a new transmission */
    s_sci7_txdone = FALSE;

    /* Send the data using the API */
    status = R_Config_SCI7_SPI_Master_Send(tx_buf, tx_num);

    /* Wait for the transmit end flag */
    while (FALSE == s_sci7_txdone)
    {
        /* Wait */
    }

    return (status);
}

/*****
 * End of function R_SCI7_SPIMasterTransmit
 *****/

```

この関数は LCD への SPI 送信でフロー制御を実行するために送信完了コールバック関数を使い、LCD パネルコード中で API として使用します。

5.3.2 CMT コード

セクション 4.5.2 で設定した CMT は LCD 制御においてタイミングを合わせるためのディレイタイマとして使用されます。CS+プロジェクトのプロジェクト・ツリーの'Smart Configurator/Config_CMT0'フォルダを展開して、'Config_CMT0.h'ファイルをダブルクリックして開いて、ユーザエリアには以下のように追加してください。

```

/* Start user code for function. Do not edit comment generated here */

```

```

void R_CMT_MsDelay(const uint16_t millisec);

```

```

/* End user code. Do not edit comment generated here */

```

'Config_CMT0_user.c'ファイルを開いてファイル先頭付近の'global' ユーザコードエリアには以下のように追加してください。

```

/* Start user code for global. Do not edit comment generated here */

```

```

static volatile uint8_t gs_one_ms_delay_complete = FALSE;

```

```

/* End user code. Do not edit comment generated here */

```

画面をスクロールして r_Config_CMT0_cmi0_interrupt 関数のユーザコードエリアには以下のように追加してください。

```
static void r_Config_CMT0_cmi0_interrupt(void)
{
    /* Start user code for r_Config_CMT0_cmi0_interrupt. Do not edit comment generated here */
    gs_one_ms_delay_complete = TRUE;
    /* End user code. Do not edit comment generated here */
}
```

次に、ファイルの最後尾のユーザコードエリアには以下のように追加してください。

```
/* Start user code for adding. Do not edit comment generated here */
```

```

*****
* Function Name: R_CMT_MsDelay
* Description  : Uses CMT0 to wait for a specified number of milliseconds
* Arguments    : uint16_t millisecs, number of milliseconds to wait
* Return Value : None
*****/
void R_CMT_MsDelay (const uint16_t millisec)
{
    uint16_t ms_count = 0;

    do
    {
        R_Config_CMT0_Start();
        while (FALSE == gs_one_ms_delay_complete)
        {
            /* Wait */
        }
        R_Config_CMT0_Stop();
        gs_one_ms_delay_complete = FALSE;
        ms_count++;
    } while (ms_count < millisec);
}
*****
End of function R_CMT_MsDelay
*****/

```

メニューバーの'ビルド'から'ビルド・プロジェクト'または'F7'キーを押してエラーがないことを確認してください。6章のデバッグ設定を行っていただければ次の動作を確認できます。

Pmod LCD の 1 行目に'RSK+RX72N'、2 行目に'Tutorial'、3 行目に'Press Any Switch'が表示されます。

5.4 スイッチコードの統合

スイッチの API 機能は、RSK+とともに提供されます。クイックスタートガイドの手順に従って作成した Tutorial プロジェクトのフォルダを参照してください。Tutorial プロジェクトの src フォルダに以下のファイルがあることを確認します：

```
·rskrx72ndef.h'  
·r_rsk_switch.c  
·r_rsk_switch.h
```

これらのファイルをワークスペースの下の src フォルダにコピーしてください。
5.3 章と同じ方法で、これらのファイルをプロジェクトに追加します。

スイッチコードでは、スイッチの ON/OFF を検知する割り込み機能とデバウンス用のタイマ機能を使用します。そのため、セクション 4.5.2 および 4.5.3 セクションで設定されたファイル 'Config_ICU.h'、'Config_ICU.c'、'Config_ICU_user.c'、'Config_CMT1.h'、'Config_CMT1.c'、'Config_CMT1_user.c'、'Config_CMT2.h'、'Config_CMT2.c'、'Config_CMT2_user.c'が必要です。

5.4.1 割り込みコード

CS+ プロジェクトのプロジェクト・ツリーの 'Smart Configurator/Config_ICU' フォルダを展開して、'Config_ICU.h'をダブルクリックして開いてください。次に、ファイル最後尾のユーザコードエリアには以下のように追加してください。

```
/* Start user code for function. Do not edit comment generated here */  
  
/* Function prototypes for detecting and setting the edge trigger of ICU_IRQ */  
uint8_t R_ICU_IRQIsFallingEdge(const uint8_t irq_no);  
void R_ICU_IRQSetFallingEdge(const uint8_t irq_no, const uint8_t set_f_edge);  
void R_ICU_IRQSetRisingEdge(const uint8_t irq_no, const uint8_t set_r_edge);  
  
/* End user code. Do not edit comment generated here */
```

次に、'Config_ICU.c'を開いてファイル最後尾のユーザコメントエリアには以下のように追加してください。

```

/* Start user code for adding. Do not edit comment generated here */

/*****
 * Function Name: R_ICU_IRQIsFallingEdge
 * Description   : This function returns 1 if the specified ICU_IRQ is set to
 *                 falling edge triggered, otherwise 0.
 * Arguments     : uint8_t irq_no
 * Return Value  : 1 if falling edge triggered, 0 if not
 *****/
uint8_t R_ICU_IRQIsFallingEdge (const uint8_t irq_no)
{
    uint8_t falling_edge_trig = 0x0;

    if (ICU.IRQCR[irq_no].BYTE & _04_ICU_IRQ_EDGE_FALLING)
    {
        falling_edge_trig = 1;
    }

    return (falling_edge_trig);
}

/*****
 * End of function R_ICU_IRQIsFallingEdge
 *****/

/*****
 * Function Name: R_ICU_IRQSetFallingEdge
 * Description   : This function sets/clears the falling edge trigger for the
 *                 specified ICU_IRQ.
 * Arguments     : uint8_t irq_no
 *                 uint8_t set_f_edge, 1 if setting falling edge triggered, 0 if
 *                 clearing
 * Return Value  : None
 *****/
void R_ICU_IRQSetFallingEdge (const uint8_t irq_no, const uint8_t set_f_edge)
{
    if (1 == set_f_edge)
    {
        ICU.IRQCR[irq_no].BYTE |= _04_ICU_IRQ_EDGE_FALLING;
    }
    else
    {
        ICU.IRQCR[irq_no].BYTE &= (uint8_t) ~_04_ICU_IRQ_EDGE_FALLING;
    }
}

/*****
 * End of function R_ICU_IRQSetFallingEdge
 *****/

/*****
 * Function Name: R_ICU_IRQSetRisingEdge
 * Description   : This function sets/clear the rising edge trigger for the
 *                 specified ICU_IRQ.
 * Arguments     : uint8_t irq_no
 *                 uint8_t set_r_edge, 1 if setting rising edge triggered, 0 if
 *                 clearing
 * Return Value  : None
 *****/
void R_ICU_IRQSetRisingEdge (const uint8_t irq_no, const uint8_t set_r_edge)
{
    if (1 == set_r_edge)
    {
        ICU.IRQCR[irq_no].BYTE |= _08_ICU_IRQ_EDGE_RISING;
    }
    else
    {
        ICU.IRQCR[irq_no].BYTE &= (uint8_t) ~_08_ICU_IRQ_EDGE_RISING;
    }
}

/*****
 * End of function R_ICU_IRQSetRisingEdge
 *****/

/* End user code. Do not edit comment generated here */

```

次に、'Config_ICU_user.c'を開いて'include' ユーザコードエリアには以下のように追加してください。

```
/* Start user code for include. Do not edit comment generated here */  
  
/* Defines switch callback functions required by interrupt handlers */  
#include "r_rsk_switch.h"  
  
/* End user code. Do not edit comment generated here */
```

同ファイルの r_Config_ICU_irq13_interrupt 関数内のユーザコードエリアには以下のように追加してください。

```
/* Start user code for r_Config_ICU_irq13_interrupt. Do not edit comment generated here */  
  
/* Switch 1 callback handler */  
R_SWITCH_IsrCallback1();  
  
/* End user code. Do not edit comment generated here */
```

同ファイルの r_Config_ICU_irq12_interrupt 関数内のユーザコードエリアには以下のように追加してください。

```
/* Start user code for r_Config_ICU_irq12_interrupt. Do not edit comment generated here */  
  
/* Switch 2 callback handler */  
R_SWITCH_IsrCallback2();  
  
/* End user code. Do not edit comment generated here */
```

5.4.2 デバウンス用タイマコード

'Smart Configurator/Config_CMT1'フォルダを展開して、'Config_CMT1_user.c'を開いて'include' ユーザコードエリアには以下のように追加してください。

```
/* Start user code for include. Do not edit comment generated here */  
/* Defines switch callback functions required by interrupt handlers */  
#include "r_rsk_switch.h"  
/* End user code. Do not edit comment generated here */
```

同ファイルの r_Config_CMT1_cmi1_interrupt 関数内のユーザコードエリアには以下のように追加してください。

```
/* Start user code for r_Config_CMT1_cmi1_interrupt. Do not edit comment generated here */  
/* Stop this timer - we start it again in the de-bounce routines */  
R_Config_CMT1_Stop();  
/* Call the de-bounce call back routine */  
R_SWITCH_DebounceIsrCallback();  
/* End user code. Do not edit comment generated here */
```

'Smart Configurator/Config_CMT2'フォルダを展開して、'Config_CMT2_user.c'を開いて'include' ユーザコードエリアには以下のように追加してください。

```
/* Start user code for include. Do not edit comment generated here */  
/* Defines switch callback functions required by interrupt handlers */  
#include "r_rsk_switch.h"  
/* End user code. Do not edit comment generated here */
```

同ファイルの r_Config_CMT2_cmi2_interrupt 関数内のユーザコードエリアには以下のように追加してください。

```
/* Start user code for r_Config_CMT2_cmi2_interrupt. Do not edit comment generated here */  
/* Stop this timer - we start it again in the de-bounce routines */  
R_Config_CMT2_Stop();  
/* Call the de-bounce call back routine */  
R_SWITCH_DebounceIsrCallback();  
/* End user code. Do not edit comment generated here */
```

5.4.3 A/D コンバータコードとメインスイッチコード

チュートリアルコードでは、スイッチを押すことで A/D 変換が行われ、A/D 変換の結果を LCD に表示します。A/D 変換開始にセクション 4.5.7 で設定した A/D 変換開始トリガ(ADTRG0#入力端子)が使用され、CPU ボード上の SW3 に接続されています。また、SW1 と SW2 はソフトウェアトリガとして機能します。

CS+ プロジェクトのプロジェクト・ツリーの 'Smart Configurator/general' フォルダを展開して、'r_cg_userdefine.h' をダブルクリックして開いてください。次に、ユーザコードエリアには以下のように追加してください。

```
/* Start user code for function. Do not edit comment generated here */  
extern volatile uint8_t g_adc_trigger;  
  
/* End user code. Do not edit comment generated here */
```

'C Source Files'フォルダの'SC_Tutorial.c'をダブルクリックして開いてください。以下のファイルの main 関数の上にハイライト表示されているコードを追加してください。

```
#include "r_smc_entry.h"  
#include "r_okaya_lcd.h"  
#include "r_cg_userdefine.h"  
#include "Config_S12AD0.h"  
#include "r_rsk_switch.h"  
  
/* Variable for flagging user requested ADC conversion */  
volatile uint8_t g_adc_trigger = FALSE;  
  
/* Prototype declaration for cb_switch_press */  
static void cb_switch_press (void);  
  
/* Prototype declaration for get_adc */  
static uint16_t get_adc(void);  
  
/* Prototype declaration for lcd_display_adc */  
static void lcd_display_adc (const uint16_t adc_result);
```

main 関数内にハイライト表示されているスイッチモジュールコールバック機能関数と while 文の中にコードを以下のように追加してください。

```
void main(void)
{
    /* Initialize the switch module */
    R_SWITCH_Init();

    /* Set the call back function when SW1 or SW2 is pressed */
    R_SWITCH_SetPressCallback(cb_switch_press);

    /* Initialize the debug LCD */
    R_LCD_Init();

    /* Displays the application name on the debug LCD */
    R_LCD_Display(0, (uint8_t *) "RSK+RX72N ");
    R_LCD_Display(1, (uint8_t *) "Tutorial ");
    R_LCD_Display(2, (uint8_t *) "Press Any Switch ");

    /* Start the A/D converter */
    R_Config_S12AD0_Start();

    while (1U)
    {
        uint16_t adc_result;

        /* Wait for user requested A/D conversion flag to be set (SW1 or SW2) */
        if (TRUE == g_adc_trigger)
        {
            /* Call the function to perform an A/D conversion */
            adc_result = get_adc();

            /* Display the result on the LCD */
            lcd_display_adc(adc_result);

            /* Reset the flag */
            g_adc_trigger = FALSE;
        }
        /* SW3 is directly wired into the ADTRG0n pin so will
        cause the interrupt to fire */
        else if (TRUE == g_adc_complete)
        {
            /* Get the result of the A/D conversion */
            R_Config_S12AD0_Get_ValueResult(ADCHANNEL0, &adc_result);

            /* Display the result on the LCD */
            lcd_display_adc(adc_result);

            /* Reset the flag */
            g_adc_complete = FALSE;
        }
        else
        {
            /* do nothing */
        }
    }
}
```

続けて、cb_switch_press 関数、get_adc 関数、lcd_display_adc 関数をファイル最後尾に以下を追加してください。

```

/*****
* Function Name : cb_switch_press
* Description   : Switch press callback function. Sets g_adc_trigger flag.
* Argument     : none
* Return value  : none
*****/
static void cb_switch_press (void)
{
    /* Check if switch 1 or 2 was pressed */
    if (g_switch_flag & (SWITCHPRESS_1 | SWITCHPRESS_2))
    {
        /* set the flag indicating a user requested A/D conversion is required */
        g_adc_trigger = TRUE;

        /* Clear flag */
        g_switch_flag = 0x0;
    }
}
/*****
* End of function cb_switch_press
*****/

/*****
* Function Name : get_adc
* Description   : Reads the ADC result, converts it to a string and displays
*                 it on the LCD panel.
* Argument     : none
* Return value  : uint16_t adc value
*****/
static uint16_t get_adc (void)
{
    /* A variable to retrieve the adc result */
    uint16_t adc_result;

    /* Stop the A/D converter being triggered from the pin ADTRG0n */
    R_Config_S12AD0_Stop();

    /* Start a conversion */
    R_S12AD0_SWTriggerStart();

    /* Wait for the A/D conversion to complete */
    while (FALSE == g_adc_complete)
    {
        /* Wait */
        nop();
    }

    /* Stop conversion */
    R_S12AD0_SWTriggerStop();

    /* Clear ADC flag */
    g_adc_complete = FALSE;

    R_Config_S12AD0_Get_ValueResult (ADCHANNEL0, &adc_result);

    /* Set AD conversion start trigger source back to ADTRG0n pin */
    R_Config_S12AD0_Start();

    return (adc_result);
}
/*****
* End of function get_adc
*****/

```

```

/*****
* Function Name : lcd_display_adc
* Description   : Converts adc result to a string and displays
*                it on the LCD panel.
* Argument      : uint16_t adc result
* Return value  : none
*****/
static void lcd_display_adc (const uint16_t adc_result)
{
    /* Declare a temporary variable */
    char_t a;

    /* Declare temporary character string */
    char_t lcd_buffer[11] = " ADC: XXXH";

    /* Convert ADC result into a character string, and store in the local.
       Casting to ensure use of correct data type. */
    a = (char_t)((adc_result & 0x0F00) >> 8);
    lcd_buffer[6] = (a < 0x0A) ? (a + 0x30) : (a + 0x37);
    a = (char_t)((adc_result & 0x00F0) >> 4);
    lcd_buffer[7] = (a < 0x0A) ? (a + 0x30) : (a + 0x37);
    a = (char_t)(adc_result & 0x000F);
    lcd_buffer[8] = (a < 0x0A) ? (a + 0x30) : (a + 0x37);

    /* Display the contents of the local string lcd_buffer */
    R_LCD_Display(3, (uint8_t *)lcd_buffer);
}
/*****
* End of function lcd_display_adc
*****/

```

CS+ プロジェクトのプロジェクト・ツリーの 'Smart Configurator/general' フォルダを展開して、'r_cg_userdefine.h' をダブルクリックして開いてください。次に type define を以下のように追加してください。

```

/* Start user code for type define. Do not edit comment generated here */
typedef char char_t;
/* End user code. Do not edit comment generated here */

```

'Smart Configurator/Config_S12AD0' フォルダを展開して、'Config_S12AD0.h' を開いて 'function' ユーザコードエリアには以下のように追加してください。

```

/* Start user code for function. Do not edit comment generated here */
/* Flag indicates when A/D conversion is complete */
extern volatile uint8_t g_adc_complete;

/* Functions for starting and stopping software triggered A/D conversion */
void R_S12AD0_SWTriggerStart(void);
void R_S12AD0_SWTriggerStop(void);

/* End user code. Do not edit comment generated here */

```

'Config_S12AD0.c'を開いてファイル最後尾のユーザコードエリアに以下を追加してください。

```
/* Start user code for adding. Do not edit comment generated here */

/*****
* Function Name: R_S12AD0_SWTriggerStart
* Description   : This function starts the A/D converter.
* Arguments     : None
* Return Value  : None
*****/
void R_S12AD0_SWTriggerStart(void)
{
    IR(PERIB, INTB186) = 0U;
    IEN(PERIB, INTB186) = 1U;
    S12AD.ADCSR.BIT.ADST = 1U;
}

/*****
End of function R_S12AD0_SWTriggerStart
*****/

/*****
* Function Name: R_S12AD0_SWTriggerStop
* Description   : This function stops the A/D converter.
* Arguments     : None
* Return Value  : None
*****/
void R_S12AD0_SWTriggerStop(void)
{
    S12AD.ADCSR.BIT.ADST = 0U;
    IEN(PERIB, INTB186) = 0U;
    IR(PERIB, INTB186) = 0U;
}

/*****
End of function R_S12AD0_SWTriggerStop
*****/

/* End user code. Do not edit comment generated here */
```

'Config_S12AD0_user.c'を開いて'global' ユーザコードエリアには以下のように追加してください。

```
/* Start user code for global. Do not edit comment generated here */

/* Flag indicates when A/D conversion is complete */
volatile uint8_t g_adc_complete;

/* End user code. Do not edit comment generated here */
```

r_Config_S12AD0_interrupt 関数内のユーザコードエリアには以下のように追加してください。

```
static void r_Config_S12AD0_interrupt(void)
{
    /* Start user code for r_Config_S12AD0_interrupt. Do not edit comment generated here */

    g_adc_complete = TRUE;

    /* End user code. Do not edit comment generated here */
}
```

メニューバーの'ビルド'から'ビルド・プロジェクト'または'F7'キーを押してエラーがないことを確認してください。

6章のデバッグ設定を行っていただければ次の動作を確認できます。いずれかのスイッチを押すことで、ポテンシヨメータから入力される電圧のA/D変換値をLCDに表示します。SCIユーザコードを追加する場合は、再度ここから読み進めてください。

5.5 デバッグコードの統合

シリアルポートを介したデバッグトレースの API 機能は、RSK+とともに提供されます。クイックスタートガイドの手順に従って作成した Tutorial プロジェクトのフォルダを参照してください。Tutorial プロジェクトの src フォルダに以下のファイルがあることを確認します：

```
·r_rsk_debug.c
·r_rsk_debug.h
```

これらのファイルをワークスペースの下の src フォルダにコピーしてください。
5.3 章と同じ方法で、これらのファイルをプロジェクトに追加します

'r_rsk_debug.h'を開いて以下の記述があるか確認してください。

```
/* Macro for definition of serial debug transmit function - user edits this */
#define SERIAL_DEBUG_WRITE (R_SCI9_AsyncTransmit)
```

このマクロは'r_rsk_debug.c'の中で参照されます。また、異なるデバッグインタフェースが使用される場合にデバッグ出力の再指定を容易にします。

5.6 UART コードの統合

5.6.1 SCI コード

CS+ プロジェクトのプロジェクト・ツリーの'Smart Configurator/Config_SCI9'フォルダを展開して、'Config_SCI9.h'をダブルクリックして開いてください。次に、ファイル最後尾の'function' ユーザコードエリアには以下のように追加してください。

```
/* Start user code for function. Do not edit comment generated here */

/* Exported functions used to transmit a number of bytes and wait for completion */
MD_STATUS R_SCI9_AsyncTransmit(uint8_t * const tx_buf, const uint16_t tx_num);

/* Character is used to receive key presses from PC terminal */
extern uint8_t g_rx_char;

/* End user code. Do not edit comment generated here */
```

'Config_SCI9_user.c'を開いて'global' ユーザコードエリアには以下のように追加してください。

```
/* Start user code for global. Do not edit comment generated here */

/* Global used to receive a character from the PC terminal */
uint8_t g_rx_char;

/* Flag used locally to detect transmission complete */
static volatile uint8_t s_sci9_txdone;

/* End user code. Do not edit comment generated here */
```

r_Config_SCI9_callback_transmitend 関数にユーザコードエリアには以下のように追加してください。

```
static void r_Config_SCI9_callback_transmitend (void)
{
    /* Start user code for r_Config_SCI9_callback_transmitend. Do not edit comment generated here */
    s_sci9_txdone = TRUE;
    /* End user code. Do not edit comment generated here */
}
```

続けて、`r_Config_SCI9_callback_receiveend` 関数にユーザコードエリアには以下のように追加してください。

```
static void r_Config_SCI9_callback_receiveend(void)
{
    /* Start user code for r_Config_SCI9_callback_receiveend. Do not edit comment generated here */

    /* Check the contents of g_rx_char */
    if (('c' == g_rx_char) || ('C' == g_rx_char))
    {
        g_adc_trigger = TRUE;
    }

    /* Set up SCI9 receive buffer and callback function again */
    R_Config_SCI9_Serial_Receive((uint8_t *)&g_rx_char, 1);

    /* End user code. Do not edit comment generated here */
}
```

ファイル最後尾の‘function’ ユーザコードエリアには以下のように追加してください。

```
/* *****
 * Function Name: R_SCI9_AsyncTransmit
 * Description : This function sends SCI9 data and waits for the transmit end flag.
 * Arguments : tx_buf -
 *             transfer buffer pointer
 *             tx_num -
 *             buffer size
 * Return Value : status -
 *               MD_OK or MD_ARGERROR
 * *****
MD_STATUS R_SCI9_AsyncTransmit(uint8_t * const tx_buf, const uint16_t tx_num)
{
    MD_STATUS status = MD_OK;

    /* Clear the flag before initiating a new transmission */
    s_sci9_txdone = FALSE;

    /* Send the data using the API */
    status = R_Config_SCI9_Serial_Send(tx_buf, tx_num);

    /* Wait for the transmit end flag */
    while (FALSE == s_sci9_txdone)
    {
        /* Wait */
    }
    return (status);
}

/* *****
 * End of function R_SCI9_AsyncTransmit
 * *****
*/
```

5.6.2 メイン UART コード

‘C Source Files’フォルダの‘SC_Tutorial.c’をダブルクリックして開いてください。以下のファイルの main 関数の上にハイライト表示されているコードを追加してください。

```
#include "r_smc_entry.h"
#include "r_okaya_lcd.h"
#include "r_cg_userdefine.h"
#include "Config_S12AD0.h"
#include "r_rsk_switch.h"
#include "r_rsk_debug.h"
#include "Config_SCI9.h"

/* Variable for flagging user requested ADC conversion */
volatile uint8_t g_adc_trigger = FALSE;

/* Prototype declaration for cb_switch_press */
static void cb_switch_press (void);

/* Prototype declaration for get_adc */
static uint16_t get_adc(void);
```

```

/* Prototype declaration for lcd_display_adc */
static void lcd_display_adc (const uint16_t adc_result);

/* Prototype declaration for uart_display_adc */
static void uart_display_adc(const uint8_t adc_count, const uint16_t adc_result);

/* Variable to store the A/D conversion count for user display */
static uint8_t s_adc_count = 0;

```

main関数内のハイライト表示されているコードを追加してください。

```

void main(void)
{
    /* Initialize the switch module */
    R_SWITCH_Init();

    /* Set the call back function when SW1 or SW2 is pressed */
    R_SWITCH_SetPressCallback(cb_switch_press);

    /* Initialize the debug LCD */
    R_LCD_Init();

    /* Displays the application name on the debug LCD */
    R_LCD_Display(0, (uint8_t *) "RSK+RX72N");
    R_LCD_Display(1, (uint8_t *) "Tutorial");
    R_LCD_Display(2, (uint8_t *) "Press Any Switch");

    /* Start the A/D converter */
    R_Config_S12AD0_Start();

    /* Set up SCI9 receive buffer and callback function */
    R_Config_SCI9_Serial_Receive((uint8_t *)&g_rx_char, 1);

    /* Enable SCI9 operations */
    R_Config_SCI9_Start();

    while (1U)
    {
        uint16_t adc_result;

        /* Wait for user requested A/D conversion flag to be set (SW1 or SW2) */
        if (TRUE == g_adc_trigger)
        {
            /* Call the function to perform an A/D conversion */
            adc_result = get_adc();

            /* Display the result on the LCD */
            lcd_display_adc(adc_result);

            /* Increment the s_adc_count */
            if (16 == (++s_adc_count))
            {
                s_adc_count = 0;
            }

            /* Send the result to the UART */
            uart_display_adc(s_adc_count, adc_result);

            /* Reset the flag */
            g_adc_trigger = FALSE;
        }
        /* SW3 is directly wired into the ADTRG0n pin so will
        cause the interrupt to fire */
        else if (TRUE == g_adc_complete)
        {
            /* Get the result of the A/D conversion */
            R_Config_S12AD0_Get_ValueResult(ADCHANNEL0, &adc_result);

            /* Display the result on the LCD */
            lcd_display_adc(adc_result);

            /* Increment the s_adc_count */
            if (16 == (++s_adc_count))
            {
                s_adc_count = 0;
            }

            /* Send the result to the UART */
            uart_display_adc(s_adc_count, adc_result);
        }
    }
}

```

```

        /* Reset the flag */
        g_adc_complete = FALSE;
    }
    else
    {
        /* do nothing */
    }
}
}

```

次に、ファイル最後尾には以下のように追加してください。

```

/*****
* Function Name : uart_display_adc
* Description   : Converts adc result to a string and sends it to the UART1.
* Argument     : uint8_t : adc_count
*               uint16_t: adc_result
* Return value  : none
*****/
static void uart_display_adc (const uint8_t adc_count, const uint16_t adc_result)
{
    /* Declare a temporary variable */
    char_t a;

    /* Declare temporary character string */
    char_t uart_buffer[] = "ADC xH Value: xxxH\r\n";

    /* Convert ADC result into a character string, and store in the local.
       Casting to ensure use of correct data type. */
    a = (char_t)(adc_count & 0x000F);
    uart_buffer[4] = (a < 0x0A) ? (a + 0x30) : (a + 0x37);
    a = (char_t)((adc_result & 0x0F00) >> 8);
    uart_buffer[14] = (a < 0x0A) ? (a + 0x30) : (a + 0x37);
    a = (char_t)((adc_result & 0x00F0) >> 4);
    uart_buffer[15] = (a < 0x0A) ? (a + 0x30) : (a + 0x37);
    a = (char_t)(adc_result & 0x000F);
    uart_buffer[16] = (a < 0x0A) ? (a + 0x30) : (a + 0x37);

    /* Send the string to the UART */
    r_debug_print(uart_buffer);
}

/*****
* End of function uart_display_adc
*****/

```

メニューバーの‘ビルド’から‘ビルド・プロジェクト’または‘F7’キーを押してエラーがないことを確認してください。

動作を確認する前に、コンピュータの USB ポートと CPU ボード上の USB シリアルポート（シルク印字 ‘G1CUSB0’）を USB ケーブルで接続する必要があります。はじめて接続した場合、コンピュータの画面にドライバのインストールメッセージが表示され、自動的にデバイスドライバはインストールされます。デバイスマネージャ上のポート(COM と LPT)に‘RSK+ USB Serial Port (COMx)’が現れますので、COM ポート番号を確認し、ターミナルソフトを起動して確認した COM ポート番号の設定を行ってください。

ターミナルソフトの設定は SCI9 と同じ設定にしてください(ボーレート : 19200, データ長: 8, パリティビット: なし, ストップビット: 1, フロー制御: なし)。デバッグにより次の動作を確認できます。プログラム動作開始後、いずれかのスイッチを押すかターミナルソフト画面でキーボードの‘c’を押すことで、ポテンショメータから入力される電圧の A/D 変換値を LCD とターミナルソフト画面に表示します。LED ユーザコードを追加する場合は、再度ここから読み進めてください。

5.7 LED コードの統合

'C Source Files'フォルダの'SC_Tutorial.c'をダブルクリックして開いてください。以下のファイルの main 関数の上にハイライト表示されているコードを追加してください。

```
#include "r_smc_entry.h"
#include "r_okaya_lcd.h"
#include "r_cg_userdefine.h"
#include "Config_S12AD0.h"
#include "r_rsk_switch.h"
#include "r_rsk_debug.h"
#include "Config_SCI9.h"
#include "rskrx72ndef.h"

/* Variable for flagging user requested ADC conversion */
volatile uint8_t g_adc_trigger = FALSE;

/* Prototype declaration for cb_switch_press */
static void cb_switch_press (void);

/* Prototype declaration for get_adc */
static uint16_t get_adc(void);

/* Prototype declaration for lcd_display_adc */
static void lcd_display_adc (const uint16_t adc_result);

/* Prototype declaration for uart_display_adc */
static void uart_display_adc(const uint8_t adc_count, const uint16_t adc_result);

/* Variable to store the A/D conversion count for user display */
static uint8_t s_adc_count = 0;

/* Prototype declaration for led_display_count */
static void led_display_count(const uint8_t count);
```

main 関数内のハイライト表示されているコードを追加してください。

```
void main(void)
{
    /* Initialize the switch module */
    R_SWITCH_Init();

    /* Set the call back function when SW1 or SW2 is pressed */
    R_SWITCH_SetPressCallback(cb_switch_press);

    /* Initialize the debug LCD */
    R_LCD_Init();

    /* Displays the application name on the debug LCD */
    R_LCD_Display(0, (uint8_t *) "RSK+RX72N ");
    R_LCD_Display(1, (uint8_t *) "Tutorial ");
    R_LCD_Display(2, (uint8_t *) "Press Any Switch ");

    /* Start the A/D converter */
    R_Config_S12AD0_Start();

    /* Set up SCI9 receive buffer and callback function */
    R_Config_SCI9_Serial_Receive((uint8_t *)&g_rx_char, 1);

    /* Enable SCI9 operations */
    R_Config_SCI9_Start();

    while (1U)
    {
        uint16_t adc_result;

        /* Wait for user requested A/D conversion flag to be set (SW1 or SW2) */
        if (TRUE == g_adc_trigger)
        {
            /* Call the function to perform an A/D conversion */
            adc_result = get_adc();

            /* Display the result on the LCD */
            lcd_display_adc(adc_result);
        }
    }
}
```

```

    /* Increment the s_adc_count and display using the LEDs */
    if (16 == (++s_adc_count))
    {
        s_adc_count = 0;
        led_display_count(s_adc_count);

        /* Send the result to the UART */
        uart_display_adc(s_adc_count, adc_result);
        /* Reset the flag */
        g_adc_trigger = FALSE;
    }
    /* SW3 is directly wired into the ADTRG0n pin so will
    cause the interrupt to fire */
    else if (TRUE == g_adc_complete)
    {
        /* Get the result of the A/D conversion */
        R_Config_S12AD0_Get_ValueResult(ADCHANNEL0, &adc_result);

        /* Display the result on the LCD */
        lcd_display_adc(adc_result);

        /* Increment the s_adc_count and display using the LEDs */
        if (16 == (++s_adc_count))
        {
            s_adc_count = 0;
            led_display_count(s_adc_count);

            /* Send the result to the UART */
            uart_display_adc(s_adc_count, adc_result);
            /* Reset the flag */
            g_adc_complete = FALSE;
        }
    }
    else
    {
        /* do nothing */
    }
}
}
}

```

次に、ファイル最後尾には以下のように追加してください。

```

/*****
* Function Name : led_display_count
* Description   : Converts count to binary and displays on 4 LEDs0-3
* Argument      : uint8_t count
* Return value  : none
*****/
static void led_display_count (const uint8_t count)
{
    /* Set LEDs according to lower nibble of count parameter */
    LED0 = (uint8_t)((count & 0x01) ? LED_ON : LED_OFF);
    LED1 = (uint8_t)((count & 0x02) ? LED_ON : LED_OFF);
    LED2 = (uint8_t)((count & 0x04) ? LED_ON : LED_OFF);
    LED3 = (uint8_t)((count & 0x08) ? LED_ON : LED_OFF);
}
/*****
* End of function led_display_count
*****/

```

メニューバーの‘ビルド’から‘ビルド・プロジェクト’または‘F7’キーを押してエラーがないことを確認してください。

6章のデバッガ設定を行っていれば次の動作を確認できます。基本動作はセクション 5.6.2 までの内容と同じですが、s_adc_count (A/D 変換カウント) をユーザ LED でバイナリ形式表示します。

6. プロジェクトのデバッグ設定

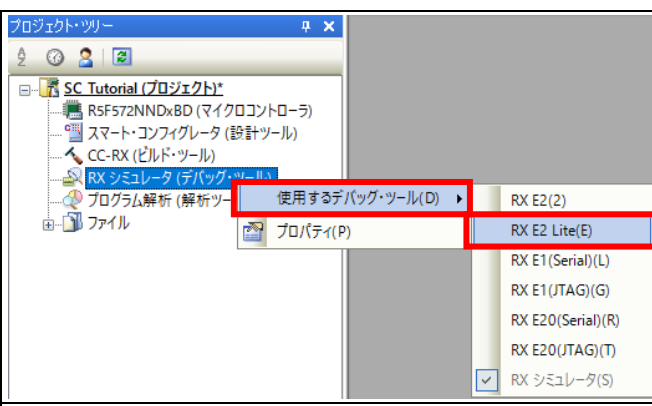
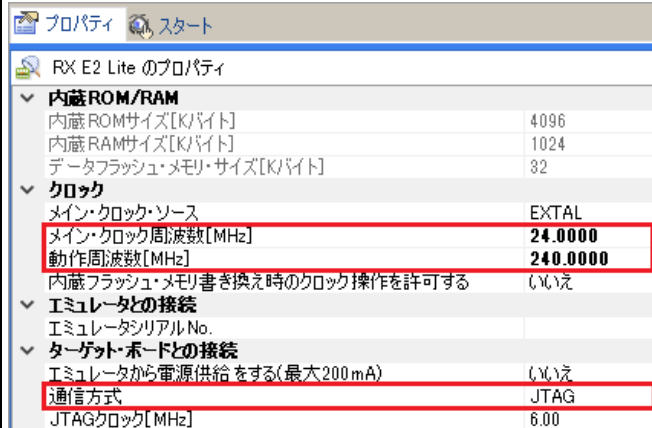
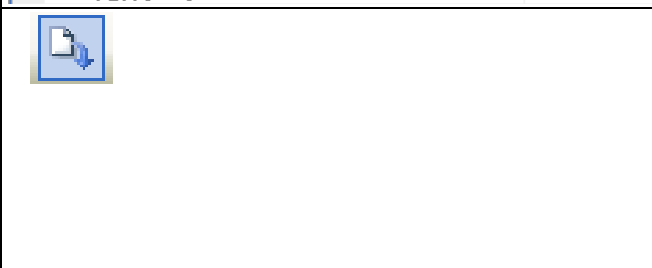
<ul style="list-style-type: none"> RX xxx(デバッグ・ツール)を右クリックし、RX E2 Lite を選択してください。 	
<ul style="list-style-type: none"> RX E2 Lite(デバッグ・ツール)を右クリックし、プロパティを選択してください。 接続用設定タブをクリックしてメイン・クロック周波数を設定してください。 メイン・クロック周波数[MHz] : 24.0000 動作周波数[MHz] : 240.0000 通信方式 : JTAG 	
<ul style="list-style-type: none"> E2 Lite をコンピュータの USB ポートに接続してください。Pmod LCD を PMOD1 コネクタに接続してください。 付属の 5V 電源を CPU ボードの PWR コネクタに接続してください。 ツールバーの'ダウンロード'ボタンをクリックしてください。 	

7. チュートリアルコードの実行

7.1 コードの実行

プログラムが CPU ボード上のマイクロコントローラにダウンロードされると、プログラムを実行できます。現在のプログラムカウンタ位置からプログラムを始めるため'実行'ボタンをクリックしてください。



8. 追加情報

サポート

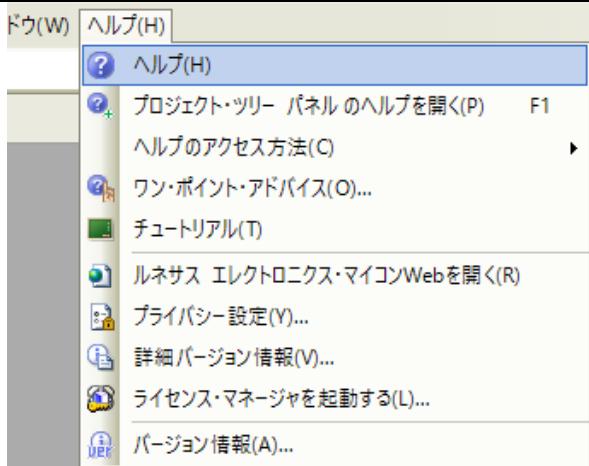
<p>CS+の使用方法等の詳細情報は、CS+のヘルプメニューを参照してください。</p>	 A screenshot of the CS+ application's Help menu. The menu is open, showing options such as 'ヘルプ(H)', 'プロジェクト・ツリー パネルのヘルプを開く(P) F1', 'ヘルプのアクセス方法(C)', 'ワン・ポイント・アドバイス(O)...', 'チュートリアル(T)', 'ルネサス エレクトロニクス・マイコンWebを開く(R)', 'プライバシー設定(Y)...', '詳細バージョン情報(V)...', 'ライセンス・マネージャを起動する(L)...', and 'バージョン情報(A)...'. The 'ヘルプ(H)' option is currently selected.
----------------------------------------------	--------------------------------------------------------------------------------------------------------------------------------------------------------------------------------------------------------------------------------------------------------------------------------------------------------------------------------------------------------------------------------------------------------------------------------------------

RX72N マイクロコントローラに関する詳細情報は、RX72N ユーザーズマニュアル ハードウェア編を参照してください。

アセンブリ言語に関する詳細情報は、RX ファミリー ユーザーズマニュアル ソフトウェア編を参照してください。

オンラインの技術サポート、情報等は <https://www.renesas.com/rskrx72n> より入手できます。

オンライン技術サポート

技術関連の問合せは、<https://www.renesas.com/support/contact.html> を通じてお願いいたします。

ルネサスのマイクロコントローラに関する総合情報は、<https://www.renesas.com/> をご利用ください。

商標

本書で使用する商標名または製品名は、各々の企業、組織の商標または登録商標です。

著作権

本書の内容の一部または全てを予告無しに変更することがあります。
本書の著作権はルネサス エレクトロニクス株式会社にあり、ルネサス エレクトロニクス株式会社の書面での承諾無しに、本書の一部または全てを複製することを禁じます。

© 2019 Renesas Electronics Europe GmbH. All rights reserved.

© 2019 Renesas Electronics Corporation. All rights reserved.

改訂記録	RX72N グループ Renesas Starter Kit+ for RX72N スマート・コンフィグレータ チュートリアルマニュアル (CS+)
------	----------------------------------------------------------------------------------

Rev.	発行日	改訂内容	
		ページ	ポイント
1.00	Nov.29.19	－	初版発行

RX72N グループ
Renesas Starter Kit+ for RX72N
スマート・コンフィグレータ チュートリアルマニュアル (CS+)

発行年月日 2019年11月29日 Rev.1.00

発行 ルネサス エレクトロニクス株式会社
〒135-0061 東京都江東区豊洲 3-2-24 (豊洲フォレシア)

RX72N グループ