

お客様各位

カタログ等資料中の旧社名の扱いについて

2010年4月1日を以ってNECエレクトロニクス株式会社及び株式会社ルネサステクノロジが合併し、両社の全ての事業が当社に承継されております。従いまして、本資料中には旧社名での表記が残っておりますが、当社の資料として有効ですので、ご理解の程宜しくお願ひ申し上げます。

ルネサスエレクトロニクス ホームページ (<http://www.renesas.com>)

2010年4月1日

ルネサスエレクトロニクス株式会社

【発行】ルネサスエレクトロニクス株式会社 (<http://www.renesas.com>)

【問い合わせ先】 <http://japan.renesas.com/inquiry>

ご注意書き

1. 本資料に記載されている内容は本資料発行時点のものであり、予告なく変更することがあります。当社製品のご購入およびご使用にあたりましては、事前に当社営業窓口で最新の情報をご確認いただきますとともに、当社ホームページなどを通じて公開される情報に常にご注意ください。
2. 本資料に記載された当社製品および技術情報の使用に関連し発生した第三者の特許権、著作権その他の知的財産権の侵害等に関し、当社は、一切その責任を負いません。当社は、本資料に基づき当社または第三者の特許権、著作権その他の知的財産権を何ら許諾するものではありません。
3. 当社製品を改造、改変、複製等しないでください。
4. 本資料に記載された回路、ソフトウェアおよびこれらに関連する情報は、半導体製品の動作例、応用例を説明するものです。お客様の機器の設計において、回路、ソフトウェアおよびこれらに関連する情報を使用する場合には、お客様の責任において行ってください。これらの使用に起因しお客様または第三者に生じた損害に関し、当社は、一切その責任を負いません。
5. 輸出に際しては、「外国為替及び外国貿易法」その他輸出関連法令を遵守し、かかる法令の定めるところにより必要な手続を行ってください。本資料に記載されている当社製品および技術を大量破壊兵器の開発等の目的、軍事利用の目的その他軍事用途の目的で使用しないでください。また、当社製品および技術を国内外の法令および規則により製造・使用・販売を禁止されている機器に使用することができません。
6. 本資料に記載されている情報は、正確を期すため慎重に作成したのですが、誤りが無いことを保証するものではありません。万一、本資料に記載されている情報の誤りに起因する損害がお客様に生じた場合においても、当社は、一切その責任を負いません。
7. 当社は、当社製品の品質水準を「標準水準」、「高品質水準」および「特定水準」に分類しております。また、各品質水準は、以下に示す用途に製品が使われることを意図しておりますので、当社製品の品質水準をご確認ください。お客様は、当社の文書による事前の承諾を得ることなく、「特定水準」に分類された用途に当社製品を使用することができません。また、お客様は、当社の文書による事前の承諾を得ることなく、意図されていない用途に当社製品を使用することができません。当社の文書による事前の承諾を得ることなく、「特定水準」に分類された用途または意図されていない用途に当社製品を使用したことによりお客様または第三者に生じた損害等に関し、当社は、一切その責任を負いません。なお、当社製品のデータ・シート、データ・ブック等の資料で特に品質水準の表示がない場合は、標準水準製品であることを表します。
標準水準： コンピュータ、OA 機器、通信機器、計測機器、AV 機器、家電、工作機械、パーソナル機器、産業用ロボット
高品質水準： 輸送機器（自動車、電車、船舶等）、交通用信号機器、防災・防犯装置、各種安全装置、生命維持を目的として設計されていない医療機器（厚生労働省定義の管理医療機器に相当）
特定水準： 航空機器、航空宇宙機器、海底中継機器、原子力制御システム、生命維持のための医療機器（生命維持装置、人体に埋め込み使用するもの、治療行為（患部切り出し等）を行うもの、その他直接人命に影響を与えるもの）（厚生労働省定義の高度管理医療機器に相当）またはシステム等
8. 本資料に記載された当社製品のご使用につき、特に、最大定格、動作電源電圧範囲、放熱特性、実装条件その他諸条件につきましては、当社保証範囲内でご使用ください。当社保証範囲を超えて当社製品をご使用された場合の故障および事故につきましては、当社は、一切その責任を負いません。
9. 当社は、当社製品の品質および信頼性の向上に努めておりますが、半導体製品はある確率で故障が発生したり、使用条件によっては誤動作したりする場合があります。また、当社製品は耐放射線設計については行っておりません。当社製品の故障または誤動作が生じた場合も、人身事故、火災事故、社会的損害などを生じさせないようお客様の責任において冗長設計、延焼対策設計、誤動作防止設計等の安全設計およびエージング処理等、機器またはシステムとしての出荷保証をお願いいたします。特に、マイコンソフトウェアは、単独での検証は困難なため、お客様が製造された最終の機器・システムとしての安全検証をお願いいたします。
10. 当社製品の環境適合性等、詳細につきましては製品個別に必ず当社営業窓口までお問合せください。ご使用に際しては、特定の物質の含有・使用を規制する RoHS 指令等、適用される環境関連法令を十分調査のうえ、かかる法令に適合するようご使用ください。お客様がかかる法令を遵守しないことにより生じた損害に関し、当社は、一切その責任を負いません。
11. 本資料の全部または一部を当社の文書による事前の承諾を得ることなく転載または複製することを固くお断りいたします。
12. 本資料に関する詳細についてのお問い合わせその他お気付きの点等がございましたら当社営業窓口までご照会ください。

注 1. 本資料において使用されている「当社」とは、ルネサスエレクトロニクス株式会社およびルネサスエレクトロニクス株式会社とその総株主の議決権の過半数を直接または間接に保有する会社をいいます。

注 2. 本資料において使用されている「当社製品」とは、注 1 において定義された当社の開発、製造製品をいいます。

H8/3687

I²C インタフェース クロック同期モードによるシリアル EEPROM (SPI EEPROM) のアクセス

要旨

H8/3687 グループは、高速 H8/300H CPU を核に、システム構成に必要な周辺機能を集積したシングルチップマイクロコンピュータです。H8/300H CPU は、H8/300 CPU と互換性のある命令体系を備えています。

H8/3687 グループは、システム構成に必要な周辺機能として、4 種類のタイマ、I²C バスインタフェース、シリアルコミュニケーションインタフェース、10 ビット A/D 変換器を内蔵しており、高度な制御システムの組み込み用マイコンとして活用できます。

H8/300H シリーズ-H8/3687-アプリケーションノートは、H8/3687 グループの内蔵周辺機能を単独でを使用した場合の動作例を示した"基礎編"により構成されており、ユーザにてソフトウェア設計およびハードウェア設計の際、ご参考として役立てていただけるようにまとめたものです。

なお、本アプリケーションノートに掲載されているプログラム、回路等の動作は確認しておりますが、実際にご使用になる場合は、必ず動作確認の上ご使用くださいますようお願い致します。

動作確認デバイス

H8/3687

目次

1. 概要	2
2. 構成	2
3. サンプルプログラム	3
4. 参考文献	31

1. 概要

H8/3687 の I²C インタフェースのクロック同期式モードを使用して、SPI EEPROM の読み書きを行います。

2. 構成

図 2.1 に、SPI EEPROM との接続図を示します。



図 2.1 SPI EEPROM との接続図

【注】 SPIEEPROM X25045 は、SO 端子が通常は High インピーダンスとなっている（Read サイクル時のみ出力モードとなる）ため、上記のようなバス接続が可能ですが、SO 端子が常に出力モードであるようなデバイスでは上記接続はできません。もし、そのようなデバイスを選択し上記接続を行うと、部品の破壊、発熱を招くため、デバイスのデータシートにより端子仕様をご確認の上ご使用ください。

仕様

- H8/3687 の動作周波数 ; 16MHz
- SPI EEPROM (X25045) のピン仕様を表 2.1 に示します。
- SPI EEPROM 仕様 ; 4Kbit (512 x8bit)

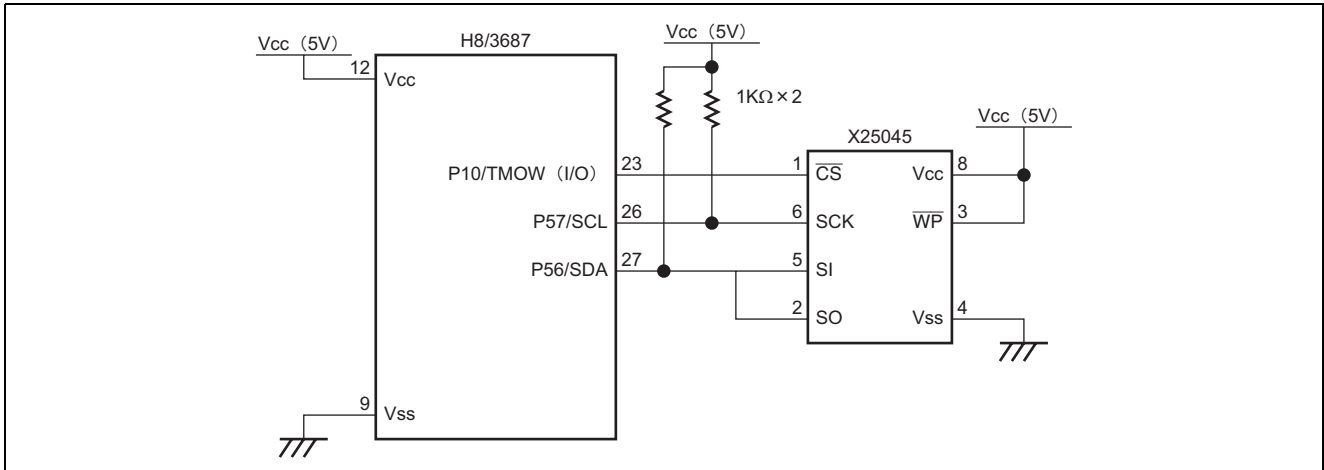
表 2.1 SPI EEPROM ピン仕様

記号	機能
CS	Chip Select Input
SO	Serial Output
SI	Serial Input
SCK	Serial Clock Input
WP	Write Protect Input
Vss	Ground
Vcc	Supply Voltage
RESET/RESET	Reset Output

3. サンプルプログラム

3.1 機能

1. SPI EEPROM に連続してデータを書き込みます。(Page Write)
2. SPI EEPROM から連続してデータを読み出します。(Sequential Read)

3.2 組み込み方法

1. サンプルプログラム 4-A define 定義を組み込んでください。
2. サンプルプログラム 4-B プロトタイプ宣言を組み込んでください。
3. サンプルプログラム 4-C ソースプログラムを組み込んでください。
 - 初期設定処理を組み込んでください。
 - SPIEEPROM アクセス処理を組み込んでください。

3.3 サンプルプログラムの変更

サンプルプログラムそのままでは、システムが動作しないことがあります。お客様のプログラムやシステム環境に合わせて修正を行う必要があります。

1. IO レジスタの構造体定義は、ルネサス Web <http://www.renesas.com/jpn/products/mpumcu/tool/crosstool/iodef/index.html> で無償入手できる定義ファイルをご利用になるとサンプルプログラムをそのまま使用することができます。独自に作成される場合は、サンプルプログラム中に使用している IO レジスタの構造体を適宜変更して下さい。
2. サンプルプログラム中、シリアルコミュニケーションインタフェースの状態監視のためにタイマ Z を 10ms ごとに起動し 5 秒でタイムアウトするよう設計してあります。タイマー処理は、お客様の都合に合わせて変更して構いません。もちろんそのまま使用することも可能です。サンプルプログラムのタイマ処理をそのまま使用する場合は、次の変更を行ってください。
 - A. サンプルプログラム 4-D
 - タイマ Z のリセットベクタを追加してください。
 - 共通変数として、com_timer を追加して下さい。
 - タイマ Z の初期設定処理を追加してください。
(タイマ Z が 10ms に割り込むようご使用になるマイコンの動作周波数に合わせて GRA の設定値を変更してください。設定値は、H8/3687 のハードウェアマニュアルを、変更箇所はサンプルプログラム中の program note を参照して下さい。)
 - タイマ Z の割り込み処理を追加して下さい。
3. ターゲットデバイスのスペックとマイコンの動作周波数に合わせて I²C インタフェースの転送レート ICCR1 (CKS3 : 0) を設定して下さい。設定値は、H8/3687 のハードウェアマニュアルを、変更箇所はサンプルプログラム中の program note を参照して下さい。本サンプルプログラムでは、転送レートは 100kbps に設定してあります。

3.4 使用方法

1. SPI EEPROM に連続してデータを書き込みます。

```
unsigned int com_spi_eeprom_page_write
( unsigned int rom_addr , unsigned int rom_length , unsigned char *rom_data )
```

引数	説明
rom_addr	書き込みを行う ROM アドレスを指定します
rom_length	書き込みデータの長さを指定します 本サンプルプログラムで使用しているデバイスは、最大4バイトです。
*rom_data	書き込みデータを格納してある先頭アドレスを指定します

戻り値	説明
0	正常終了
1	異常終了（転送準備完了タイムアウト）
2	異常終了（転送完了待ちタイムアウト）
3	異常終了（受信完了待ちタイムアウト）
4	異常終了（書き込み待ちタイムアウト）

使用例

```
int ret ;
unsigned char *rom_data ;
unsigned int rom_length , rom_addr ;
ret = com_spi_eeprom_page_write ( rom_addr , rom_length , *rom_data )
```

2. SPI EEPROM から連続してデータを読み出します。

```
unsigned int com_spi_eeprom_seq_read
( unsigned int rom_addr , unsigned int rom_length , unsigned char *rom_data )
```

引数	説明
rom_addr	読み出しを行う ROM アドレスを指定します
rom_length	読み出しデータの長さを指定します
*rom_data	読み出したデータを格納する先頭アドレスを指定します

戻り値	説明
0	正常終了
1	異常終了（転送準備完了タイムアウト）
2	異常終了（転送完了待ちタイムアウト）
3	異常終了（受信完了待ちタイムアウト）

使用例

```
int ret ;
unsigned char *rom_data ;
unsigned int rom_length , rom_addr ;
ret = com_spi_eeprom_seq_read ( rom_addr , rom_length , *rom_data )
```

3.5 動作説明

以下に、動作説明を示します。

インタフェース信号の状態に対する H8 マイコンと EEPROM の動作を下図に示します。

1. SPI EEPROM に連続してデータを書き込みます (page Write)。

動作例は、4 バイトの書き込みの場合を示します。

手順 a) SPI EEPROM の書き込み禁止状態を解除します

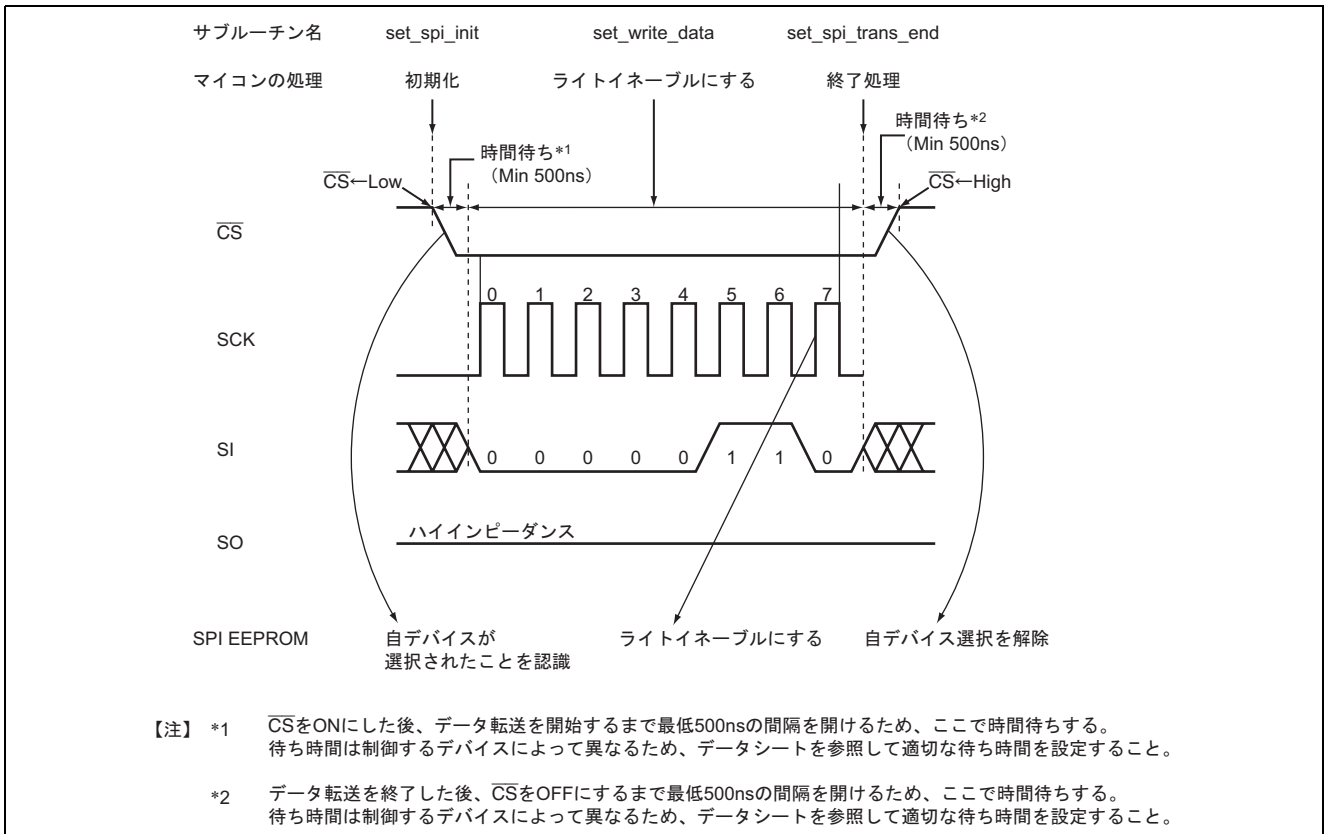

手順 b) データを書き込みます

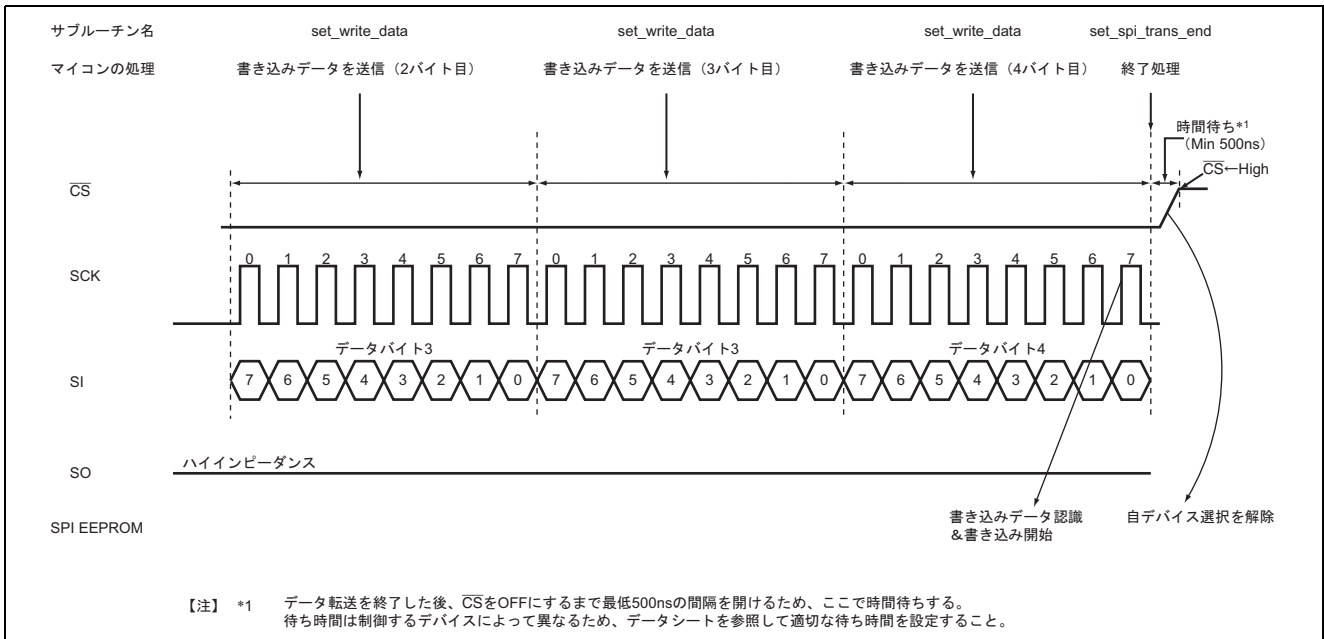
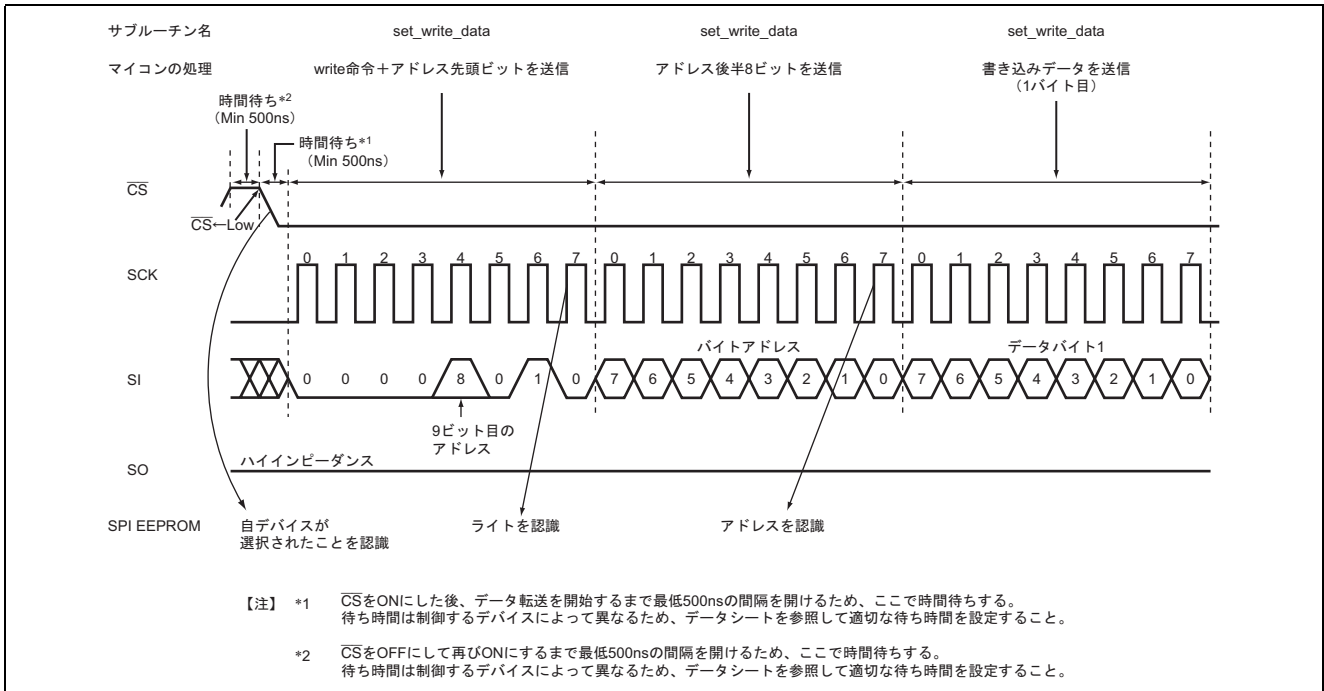

手順 c) SPI EEPROM の書き込み禁止状態に戻します。

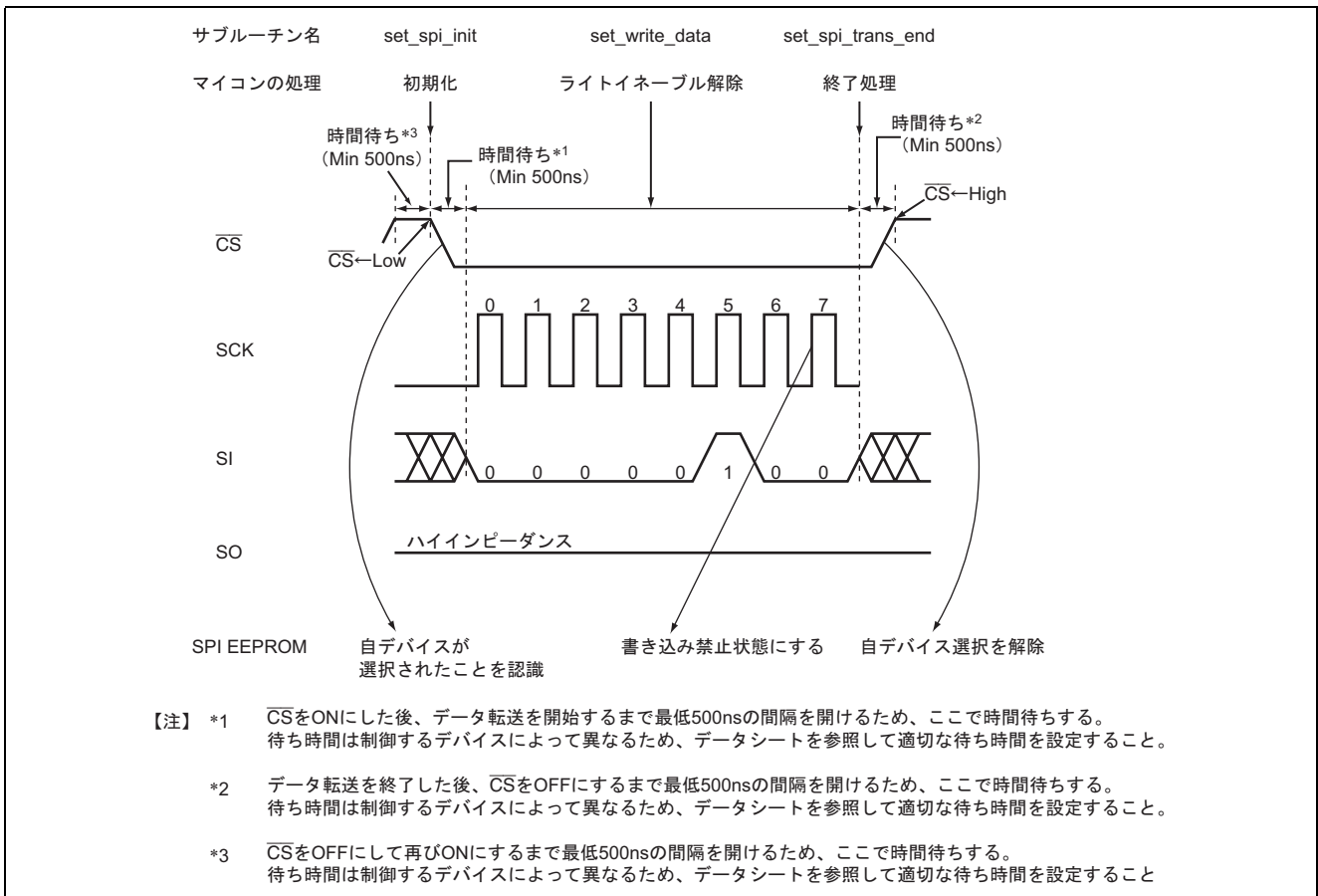

手順 d) 書き込み終了をチェックする。

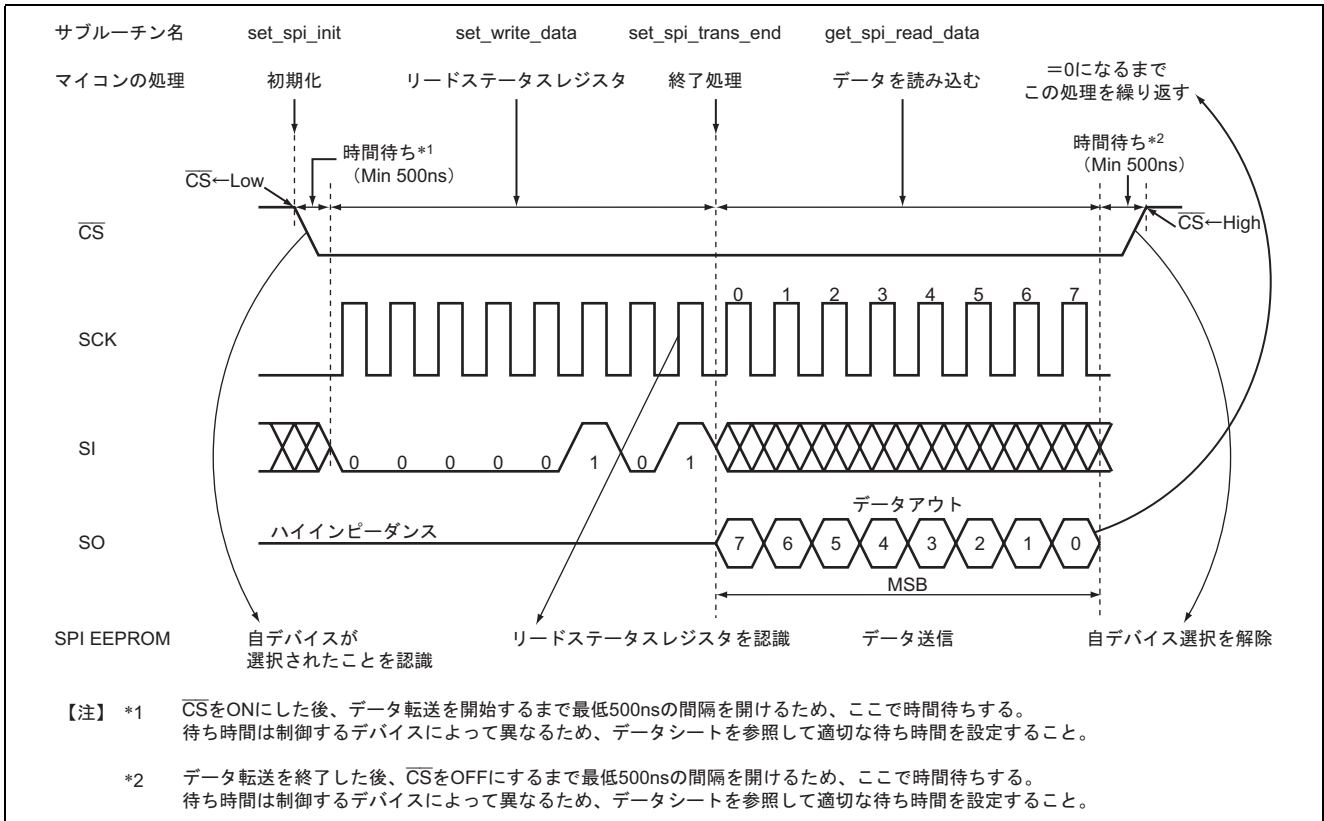

2. SPI EEPROM から連続してデータを読み出します (Sequential Read)。

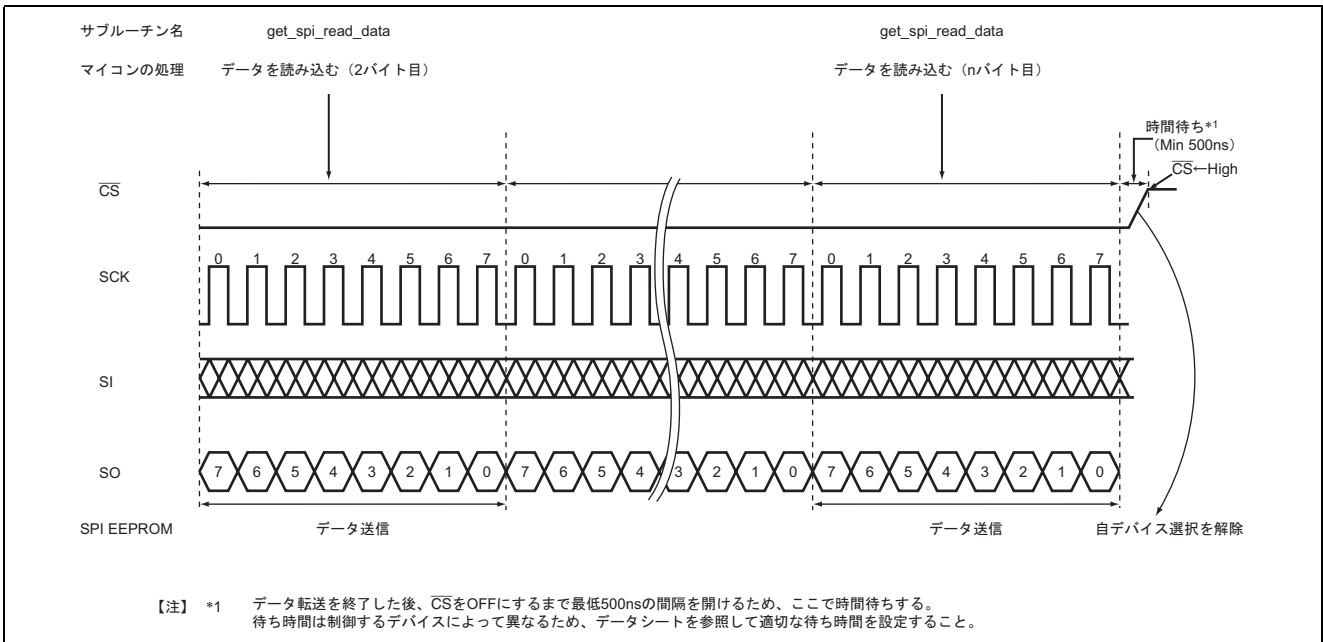
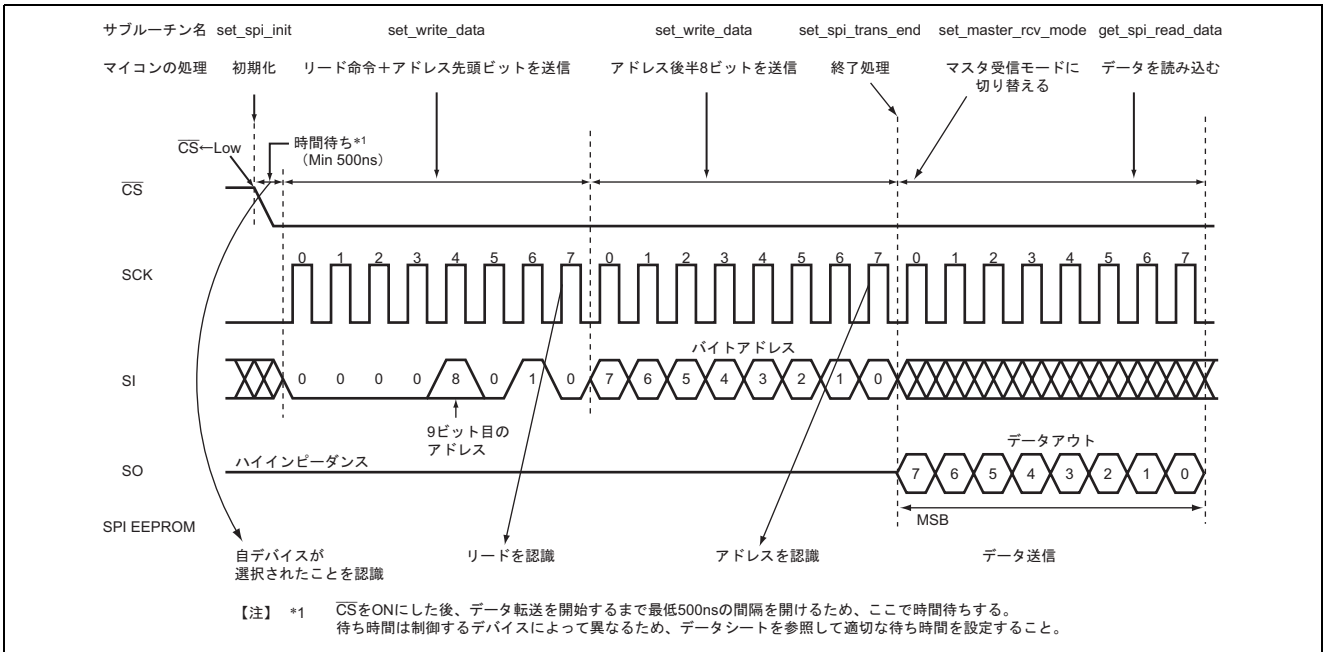

3.6 使用レジスタ一覧

本サンプルプログラムで使用する H8 マイコンの内部レジスタの一覧を示します。
内容の詳細は、H8/3687 グループハードウェアマニュアルを参照してください。

1. I²C 関連レジスタ

名称	概要
I ² C バスコントロールレジスタ 1 (ICCR1)	I ² C バスインタフェース 2 の動作/停止、送信/受信制御、マスタモード/スレーブモード、送信/受信、マスタモード転送クロック周波数の選択を行う
I ² C バスコントロールレジスタ 2 (ICCR2)	開始/停止条件発行、SDA 端子の操作、SCL 端子のモニタ、I ² C バスインタフェース 2 のコントロール部のリセットを制御する
I ² C バスモードレジスタ (ICMR)	MSB ファースト/LSB ファーストの選択、マスタモードウェイトの制御、転送ビット数の選択する
バスインタラプトイネーブルレジスタ (ICIER)	各種割り込み要因の許可、アクノリッジの有効/無効の選択、送信アクノリッジの設定および受信アクノリッジの確認を行う
バスステータスレジスタ (ICSR)	各種割り込み要求フラグおよびステータスの確認を行う
スレーブアドレスレジスタ (SAR)	フォーマットの選択、スレーブアドレスを設定する
I ² C バス送信データレジスタ (ICDRT)	送信データを格納する 8 ビットのリード/ライト可能なレジスタ
I ² C バス受信データレジスタ (ICDRR)	受信データを格納する 8 ビットのレジスタ

2. タイマ Z 関連レジスタ

タイマ Z は多様な機能を持ちますが、本サンプルプログラムでは、GRA レジスタのコンペアマッチ機能で 10ms ほどの割り込みを発生させるようにしています。

名称	概要
タイマスタートレジスタ (TSTR)	TCNT の動作/停止を選択する
タイマモードレジスタ (TMDR)	バッファ動作の設定、同期動作を選択する
タイマ PWM モードレジスタ (TPMR)	端子を PWM モードに設定する。 本サンプルプログラムでは使用しません。
タイマファンクションコントロールレジスタ (TFCR)	各動作モードの設定や出力レベルを選択する。 本サンプルプログラムでは使用しません。
タイマアウトプットマスタイネーブルレジスタ (TOER)	チャンネル 0、1 の出力を許可/禁止を設定する。
タイマアウトプットコントロールレジスタ (TOCR)	コンペアマッチが最初に起こるまでの初期出力を設定する。
タイマカウンタ (TCNT)	16 ビットのリード/ライト可能なレジスタで、入力したクロックによりカウント動作を行う。
ジェネラルレジスタ A、B、C、D (GRA、GRB、GRC、GRD)	GR は 16 ビットのリード/ライト可能なレジスタで、各チャンネルに 4 本、計 8 本あります。アウトプットコンペアレジスタとインプットキャプチャレジスタの機能の切り換えを TIORA、TIORC により行う。
タイマコントロールレジスタ (TCR)	TCNT のカウンタクロック選択、外部クロック選択時のエッジ選択、およびカウンタクリア要因を選択する。
タイマ I/O コントロールレジスタ (TIOA)	GRA、GRB をアウトプットコンペアレジスタとして使用するか、インプットキャプチャレジスタとして使用するかを選択する。
タイマステータスレジスタ (TSR)	TCNT のオーバフロー/アンダフローの発生、および GRA、GRB、GRC、GRD のコンペアマッチ/インプットキャプチャの発生を示す
タイマインタラプトイネーブルレジスタ (TIER)	オーバフロー割り込み要求、GR のコンペアマッチ/インプットキャプチャ割り込み要求の許可/禁止を制御する。
PWM モードアウトプットレベルコントロールレジスタ (POCR)	PWM モード時のアクティブレベルを制御する。 本サンプルプログラムでは使用しません。

3.7 フローチャート

プログラムの処理フローを以下に示します

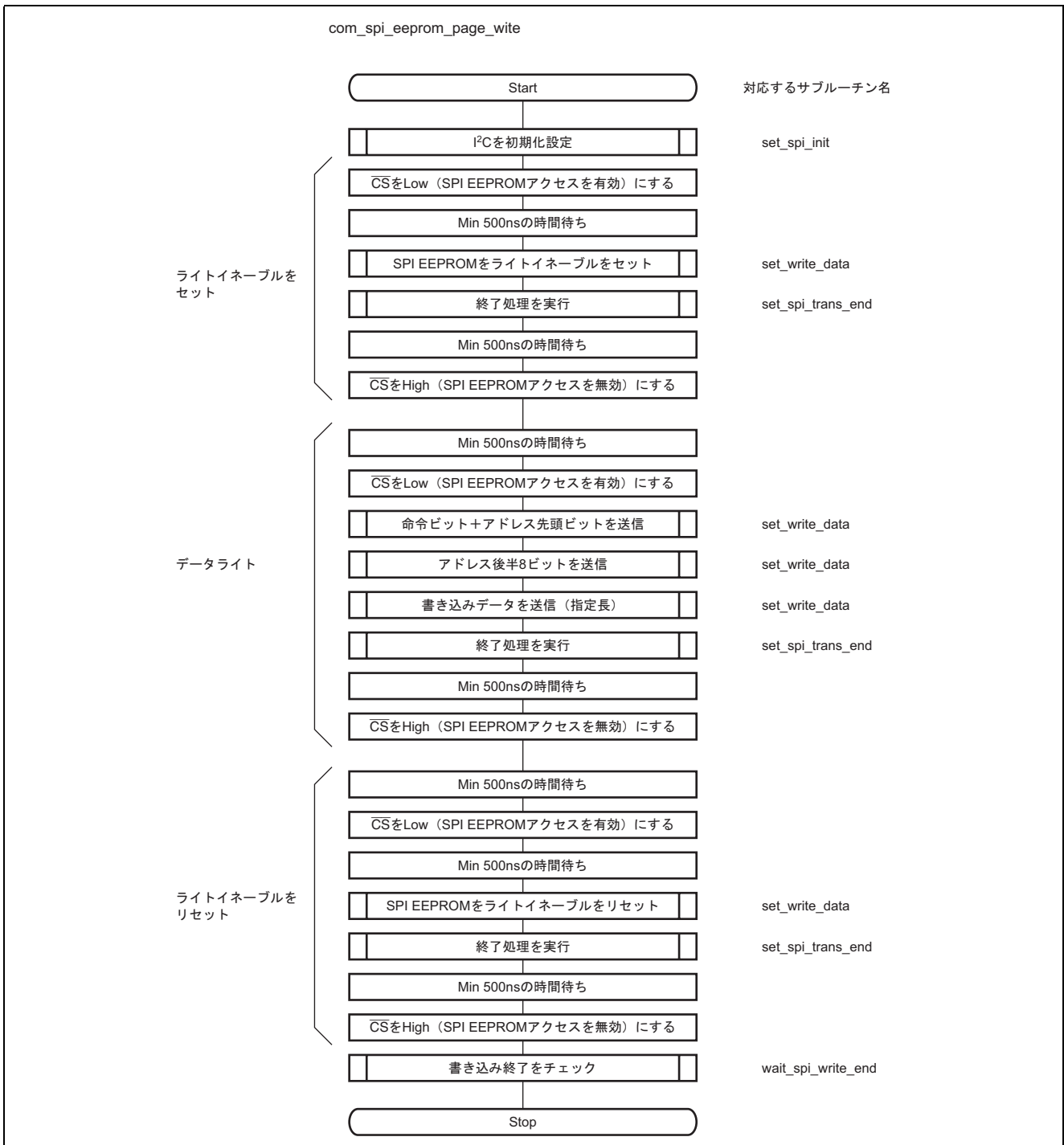

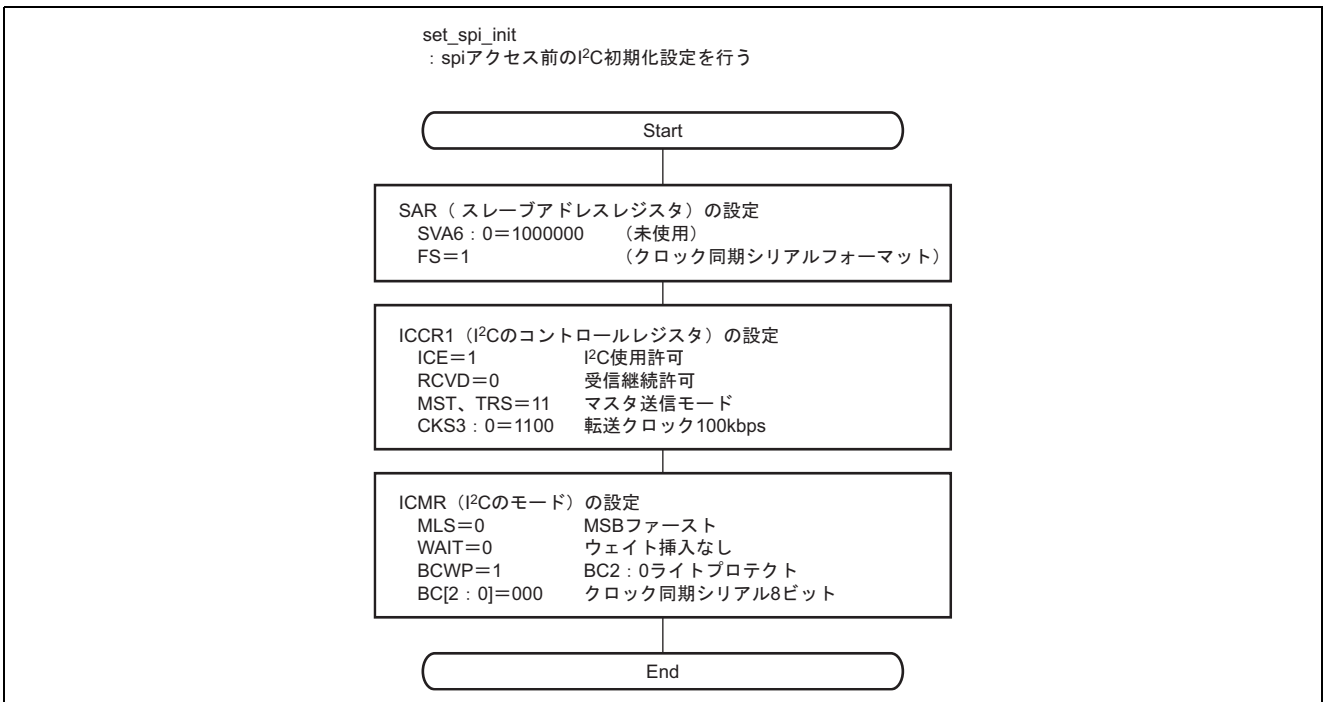
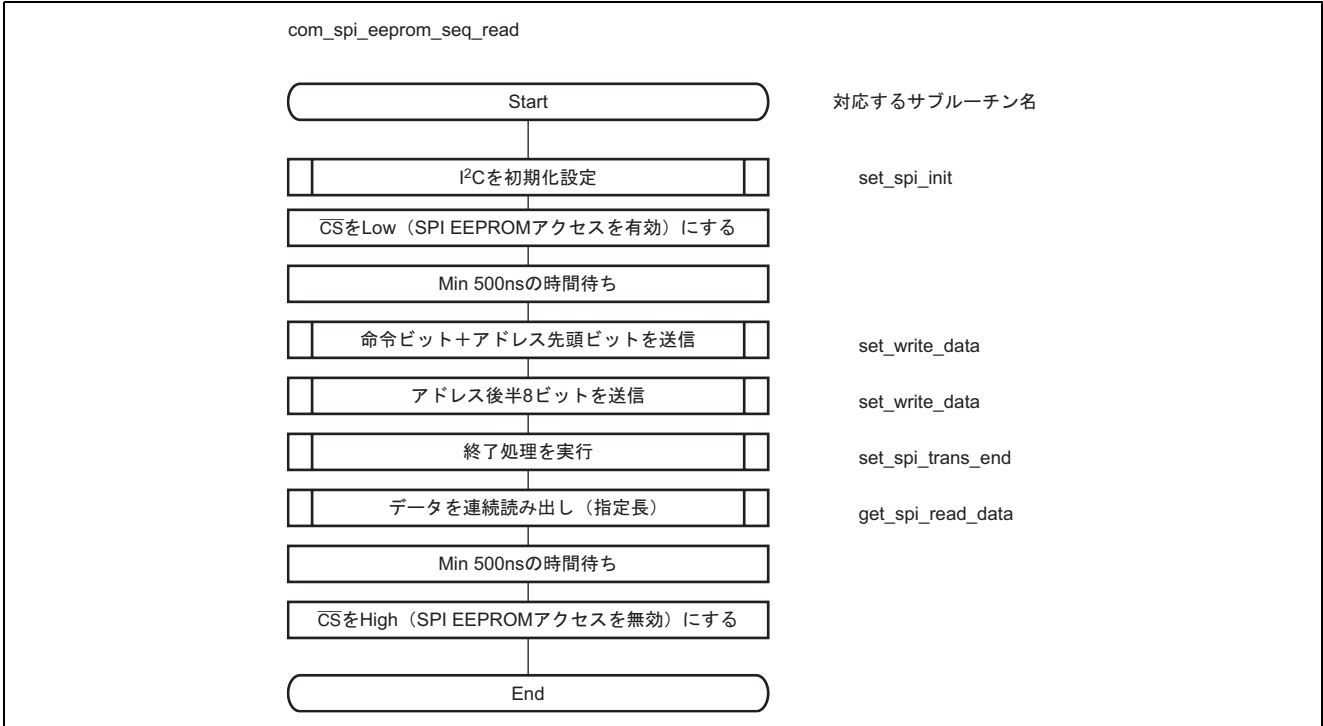

com_delay (int delaytime)
: 任意時間のディレイ
delaytime : ディレイ時間 (1で約0.5μs)

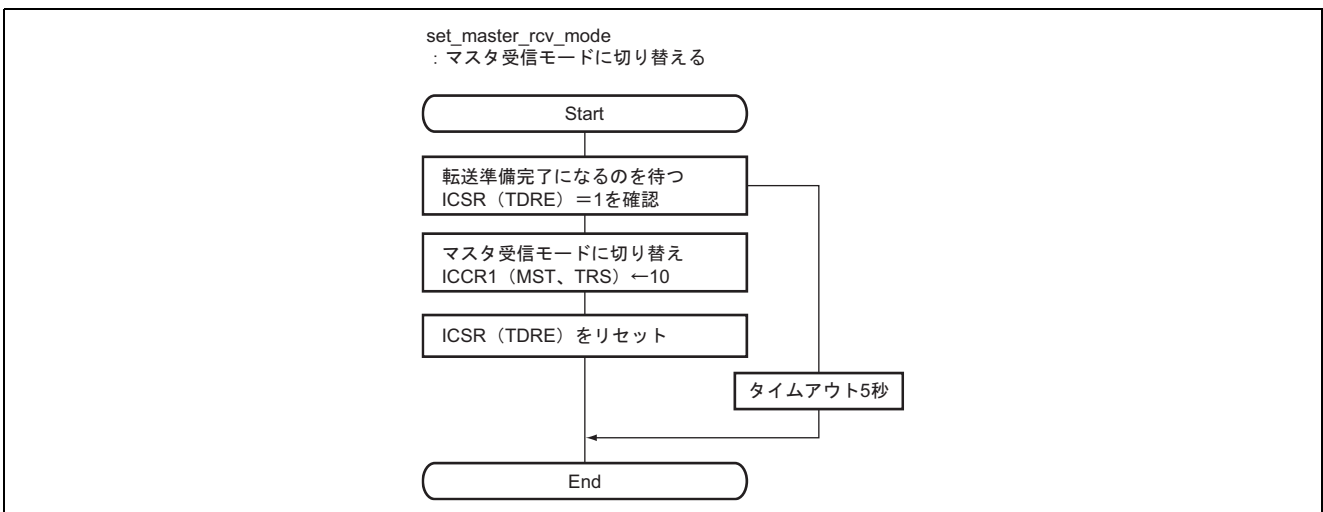
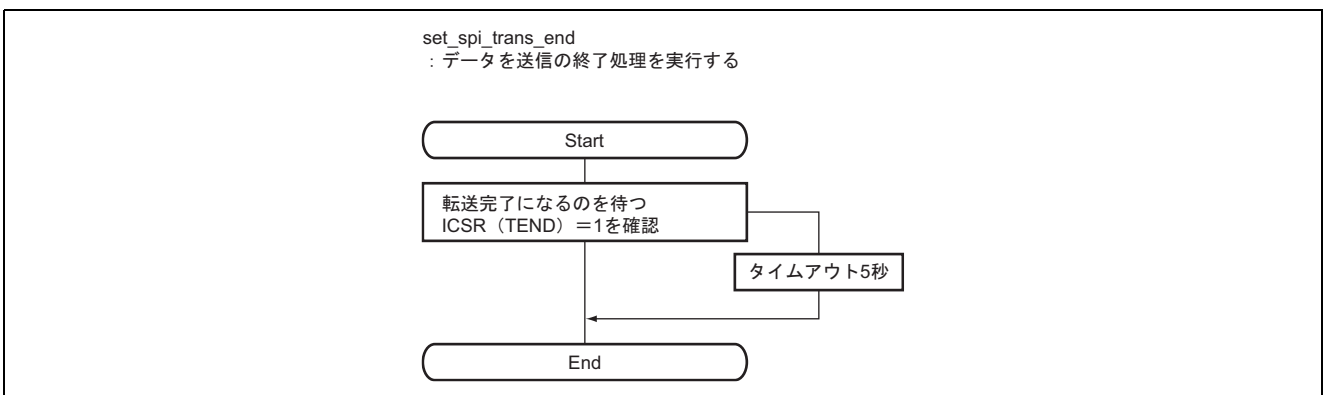
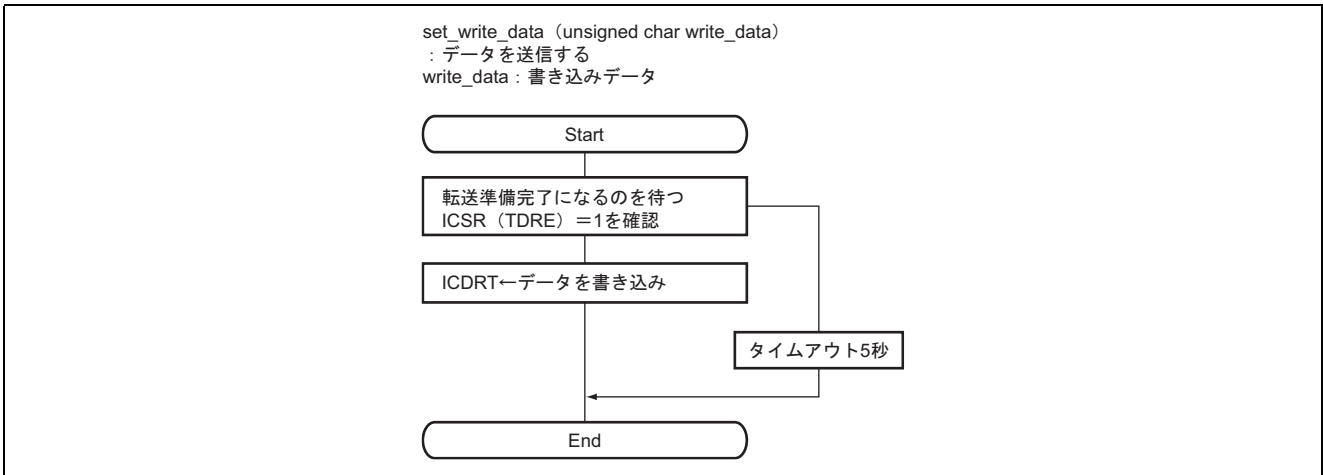

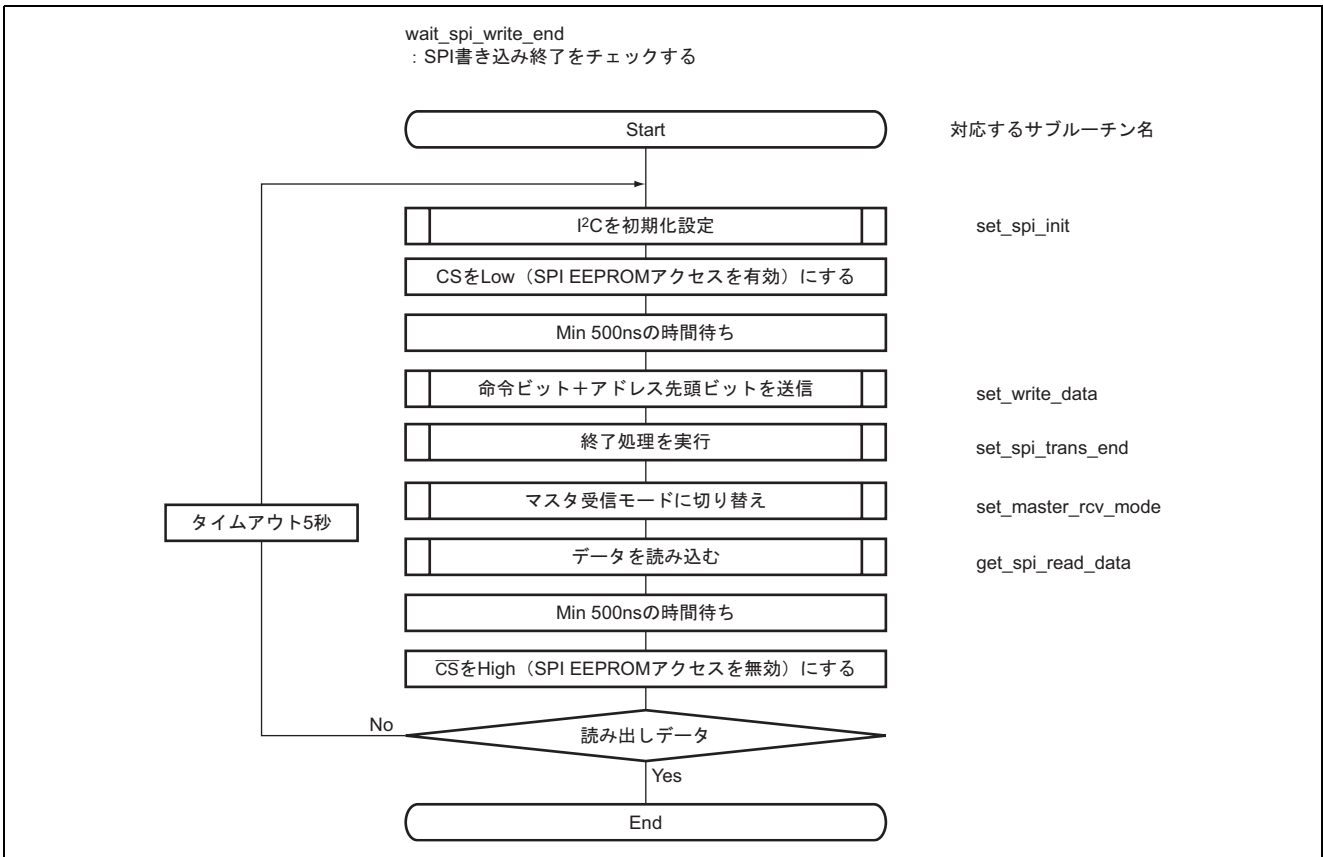
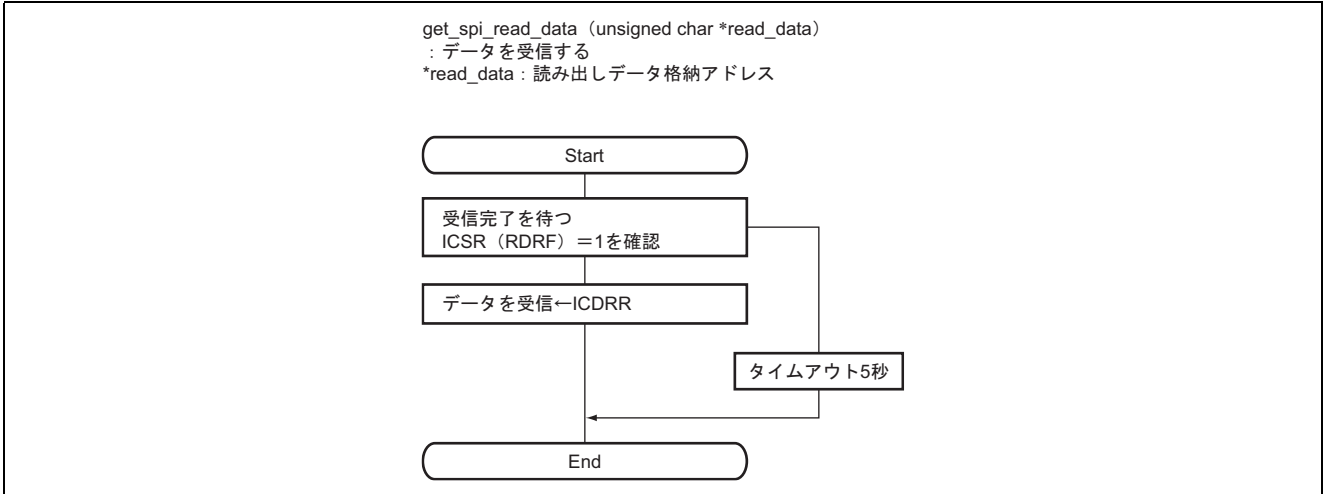

3.8 プログラムリスト

```

/* ----- */
/* ----- */
/* 1 . サンプルプログラム 4-A define 定義----- */
/* ----- */
/* ----- */
/*****
/*   SPIEEPROM アクセス用                                     */
/*****
#define   SET_WRITE_MODE      0x02
#define   SET_READ_MODE       0x03
#define   RESET_WRITE_ENABLE  0x04
#define   READ_STATUS         0x05
#define   SET_WRITE_ENABLE    0x06

/*****
/*   SPIEEPROM アクセスエラーコード(0 以外)                 */
/*****
#define   I2C_TDRE_TOUT       1
#define   I2C_TEND_TOUT       2
#define   I2C_RDRF_TOUT       3
#define   WRITE_TOUT          4

/* ----- */
/* ----- */
/* 2 . サンプルプログラム 4-B プロトタイプ宣言----- */
/* ----- */
/* ----- */

/*****
/*****
/*   SPI BUS アクセス処理                                     */
/*****
/*****

void com_delay( int delaytime ) ;
void set_spi_init ( ) ;
unsigned int set_master_rcv_mode ( ) ;
unsigned int set_write_data (unsigned char write_data);
unsigned int set_spi_trans_end ( );
unsigned int wait_spi_write_end ( ) ;
unsigned int get_spi_read_data (unsigned char *read_data);
unsigned int com_spi_eeeprom_seq_read
    ( unsigned int rom_addr , unsigned int rom_length , unsigned char *rom_data ) ;
unsigned int com_spi_eeeprom_page_write
    ( unsigned int rom_addr , unsigned int rom_length , unsigned char *rom_data ) ;

```

```

/* ----- */
/* ----- */
/* 3 . サンプルプログラム 4-c ソースコード ----- */
/* ----- */
/* ----- */

/* ----- */
/* 3.1 初期設定処理----- */
/* ----- */
/* H8 立ち上げ処理の初期設定に下記を追加してください。 */

/*****
/* PCR1 IO ポート1 の入出力を規定 */
/* PCR17 = 1 未使用 (出力端子として定義) */
/* PCR16 = 1 未使用 (出力端子として定義) */
/* PCR15 = 1 未使用 (出力端子として定義) */
/* PCR14 = 1 未使用 (出力端子として定義) */
/* PCR12 = 1 未使用 (出力端子として定義) */
/* PCR11 = 1 未使用 (出力端子として定義) */
/* PCR10 = 1 SPIEPROM の CS として使用 */
*****/
IO.PCR1 = 0xFF ;

/*****
/* PDR1 IO ポート1 の出力データを設定 */
/* PDR17 = 0 未使用 (出力端子として定義) */
/* PDR16 = 0 未使用 (出力端子として定義) */
/* PDR15 = 0 未使用 (出力端子として定義) */
/* PDR14 = 0 未使用 (出力端子として定義) */
/* PDR12 = 0 未使用 (出力端子として定義) */
/* PDR11 = 0 未使用 (出力端子として定義) */
/* PDR10 = 1 CS = high (SPIEPROM not active) を設定 */
*****/
IO.PDR1.BYTE = 0x01 ;

/* ## (program note) ##### */
/* ## SPIEPROMk の CS は、Low Active のため初期設定は High (Not active) を設定する。 ## */
/* ## この設定前は、CS のレベルは保証されないが、SPIEPROM は自身で write protect しているため ## */
/* ## SPIEPROM の内容が不当に書き込まれることはない ## */
/* ##### */

```

```

/* ----- */
/* 3.2 SPIEEPROM アクセス処理----- */
/* ----- */

/*****
/*****
/*****
/*
/*
/*          SPI EEPROM 制御 by I2C クロック同期
/*
/*
/*****
/*****
/*****

/* 1.モジュール名称:com_delay
/* 2.機能概要:任意時間のデレイ
/*****

void com_delay( int delaytime )
{
    register int i,a;

    for(i=0;i<delaytime;i++)
        a++;
}

/*****
/* 1.モジュール名称:set_spi_init
/* 2.機能概要:spi アクセス前の初期設定を行う
/*****

void set_spi_init( )
{
    /*****
    /* SAR          スレープアドレスレジスタ
    /*          SVA6:0   = 1000000 (ユニーク値)
    /*          FS       = 1 クロック同期シリアルフォーマット
    /*****
    /* ##(program note)#####
    /* ## SVA6:0 は、スレープモードで使用します。I2C BUS につながる他のスレープデバイスと異なるユニークにアドレスを設定すること
    /* ##
    /* #####

    IIC2.SAR.BYTE= 0x81 ;

    /*****
    /* ICCR1        I2C のコントロールレジスタ設定
    /*          ICE   = 1   I2C 使用許可
    /*          RCVD  = 0   受信ディセーブル
    /*          MST,TRS = 11   マスタ送信モード
    /*          CKS3:0 = 1100  転送クロック kHz ( /160 転送レート100kbps)
    /*****

    IIC2.ICCR1.BYTE   = 0xBC ;

    /* ##(program note)#####
    /* ## CKS3:0 は、必要とする転送レートに従って設定値を変更すること
    /* ##
    /* ## 詳細は、H8/3687 ハードウェアマニュアルを参照すること
    /* ##
    /* #####

```

```

/*****
/*  ICMR      I2C のモード設定
/*
/*  MLS      = 0  MSB ファースト
/*
/*  WAIT     = 0  ウェイト挿入なし
/*
/*  BCWP     = 1  BC2:0 write protect
/*
/*  BC[2:0]  = 000 クロック同期シリアル 8bit
*****/
IIC2.ICMR.BYTE= 0x08 ;

}

/*****
/*  1.モジュール名称:set_write_data
/*  2.機能概要:データを送信する
*****/
unsigned int set_write_data (unsigned char write_data)
{
    int ret , Timer_wk , i ;
    unsigned char buf ;

    ret = NORMAL_END ;

    /*****
    /*  ICSR(TDRE)=1を確認
    *****/
    com_timer.wait_100ms_scan = 50 ;
    while (IIC2.ICSR.BIT.TDRE == 0){
        Timer_wk = com_timer.wait_100ms_scan ;
        if (Timer_wk == 0){
            ret = I2C_TDRE_TOUT;
            goto exit ;
        }
        /* 転送準備完了になるまで待つ
        /* 5s 間でTimeout する
        /* 異常終了(timeout)

    #ifdef UT
        IIC2.ICSR.BIT.TDRE = 1 ;
    #endif

}

/*****
/*  データの設定
*****/
IIC2.ICDRT = write_data ;
/* dummy write

exit :
    return (ret);

}

/*****
/*  1.モジュール名称:set_spi_trans_end
/*  2.機能概要:データを送信の終了処理を実行する
*****/
unsigned int set_spi_trans_end ()
{
    int ret , Timer_wk;

    ret = NORMAL_END ;

```

```

/*****
/*  ICSR(TEND)=1を確認
/*****

com_timer.wait_100ms_scan = 50 ;
while (IIC2.ICSR.BIT.TEND == 0){
    Timer_wk = com_timer.wait_100ms_scan ;
    if (Timer_wk == 0){
        ret = I2C_TEND_TOUT;
        goto exit ;
    }

    #ifdef UT
        IIC2.ICSR.BIT.TEND = 1 ;
    #endif

}

exit :
    return (ret) ;

}

/*****
/*  1.モジュール名称:set_master_rcv_mode
/*  2.機能概要:Master 受信モードに切り替える
/*****

unsigned int set_master_rcv_mode ()
{
    int ret , Timer_wk;
    unsigned char dummy_data ;

    ret = NORMAL_END ;

/*****
/*  ICSR(TDRE)=1を確認
/*****

com_timer.wait_100ms_scan = 50 ;
while (IIC2.ICSR.BIT.TDRE == 0){
    Timer_wk = com_timer.wait_100ms_scan ;
    if (Timer_wk == 0){
        ret = I2C_TDRE_TOUT;
        goto exit ;
    }

    #ifdef UT
        IIC2.ICSR.BIT.TDRE = 1 ;
    #endif

}

/*****
/*  マスタ受信モードに切り替える
/*****

IIC2.ICCR1.BYTE = 0xAC ;

```

```

/*****/
/*  ICSR(TDRE) をリセット */
/*****/
IIC2.ICSR.BIT.TDRE = 0 ;

exit :
    return (ret);
}

/*****/
/*  1.モジュール名称:get_spi_read_data */
/*  2.機能概要:データを受信する */
/*****/
unsigned int get_spi_read_data (unsigned char *read_data)
{
    int ret , Timer_wk;
    unsigned char dummy_data ;

    ret = NORMAL_END ;

/*****/
/*  ICSR(RDRF)=1を確認 */
/*****/
com_timer.wait_100ms_scan = 50 ;
while (IIC2.ICSR.BIT.RDRF == 0){
    Timer_wk = com_timer.wait_100ms_scan ;
    if (Timer_wk == 0){
        ret = I2C_RDRF_TOUT;
        goto exit ;
    }

#ifdef UT
    IIC2.ICSR.BIT.RDRF = 1 ;
#endif
}

/*****/
/*  受信データを読み出す */
/*****/
*read_data = IIC2.ICDRR ;
/* data read */

exit :
    return (ret);
}

```

```

/*****
/* 1.モジュール名称:wait_spi_write_end */
/* 2.機能概要:SPI書き込み終了をチェックする */
/*****

unsigned int wait_spi_write_end ()
{

    int ret , i;
    unsigned char    status;
    union {
        unsigned int  d_int ;
        unsigned char  d_byte[2];
    } buf;
    unsigned char dummy_data ;

    ret = NORMAL_END ;

    com_timer.wait_100ms = 50 ;

do{
    /*****
    /* I2Cを初期化する */
    /*****
    set_spi_init( ) ;

    /*****
    /* CSをLow(SPIEEPROMアクセスを有効)にする */
    /*****
    IO.PDR1.BYTE = 0x00 ;
    com_delay(10) ;
    /* ##(program note)##### */
    /* ## CSをONにした後、データ転送を開始するまで最低500nsの間隔を開けるためここで時間待ちする。 ## */
    /* ## 待ち時間は制御するデバイスによって異なるため、データシートを参照して適切な待ち時間を設定すること。 ## */
    /* ##### */

    /*****
    /*****
    /* データをreadする */
    /*****
    /*****
    /*****
    /* 命令データ(Read Status)を送信する */
    /*****
    ret = set_write_data (READ_STATUS) ;
    if (ret !=0) { goto exit ;}

    /*****
    /* 終了処理を実行する */
    /*****
    ret = set_spi_trans_end () ;
    if (ret !=0) { goto exit ;}

    /*****
    /* マスタ受信モードに切り替える */
    /*****
    ret = set_master_rcv_mode () ;
    if (ret !=0) { goto exit ;}

```

```

/*****
/* データ受信後の次の受信動作を禁止する
*/
/*****

com_delay(10) ;
/* ##(program note)##### */
/* ## 1byte read の場合、master 受信モードに切り替えた後、直ぐに ICCR1 (RCVD)=1 にすると受信クロックが出力されない。 ## */
/* ## 数μs の時間待ちを行うこと。 ## */
/* ##### */
IIC2.ICCR1.BIT.RCVD = 1 ;

/*****
/* データを読み込む
*/
/*****

ret = get_spi_read_data (&status) ;
if (ret !=0) { goto exit ;}

/*****
/* CS を High (SPIEEPROM アクセスを無効) にする
*/
/*****

com_delay(10) ;
/* ##(program note)##### */
/* ## データ転送を終了した後、CS を OFF するまで最低 500ns の間隔を開けるためここで時間待ちする。 ## */
/* ## 待ち時間は制御するデバイスによって異なるため、データシートを参照して適切な待ち時間を設定すること。 ## */
/* ##### */
IO.PDR1.BYTE = 0x01 ;

#ifdef UT
    status = 0x01 ;
#endif
if (com_timer.wait_100ms == 0){ /* 5s 間で Timeout する */
    ret = WRITE_TOUT; /* 異常終了 (timeout) */
    goto exit ;
}

} while ((status & 0x01) == 1) ; /* 書き込み中の間 */

exit : /* エラー処理 */
/*****
/* CS を High (SPIEEPROM アクセスを無効) にする
*/
/*****

com_delay(10) ;
/* ##(program note)##### */
/* ## データ転送を終了した後、CS を OFF するまで最低 500ns の間隔を開けるためここで時間待ちする。 ## */
/* ## 待ち時間は制御するデバイスによって異なるため、データシートを参照して適切な待ち時間を設定すること。 ## */
/* ##### */
IO.PDR1.BYTE = 0x01 ;

return (ret) ;

}

```



```

/*****
/* 1.モジュール名称:com_spi_eeprom_seq_read */
/* 2.機能概要:SPIEEPROM から指定長のデータを読み出す */
/*****
unsigned int com_spi_eeprom_seq_read ( unsigned int rom_addr , unsigned int rom_length , unsigned char *rom_data )
{
    int ret , i;
    union {
        unsigned int  d_int ;
        unsigned char  d_byte[2];
    } buf;

    ret = NORMAL_END ;

/*****
/* I2Cを初期化する */
/*****
set_spi_init( ) ;

/*****
/* CS を Low (SPIEEPROM アクセスを有効) にする */
/*****
IO.PDR1.BYTE = 0x00 ;
com_delay(10) ;
/* ##(program note)##### */
/* ## CS を ON にした後、データ転送を開始するまで最低 500ns の間隔を開けるためここで時間待ちする。 ## */
/* ##待ち時間は制御するデバイスによって異なるため、データシートを参照して適切な待ち時間を設定すること。 ## */
/* ##### */

/*****
/*****
/* データを read する */
/*****
/*****

/*****
/* 命令データ+アドレス先頭 bit を送信する */
/*****
buf.d_int = rom_addr ;
buf.d_byte[0] = (buf.d_byte[0] && 0x01) << 3 ;
buf.d_byte[0] |= SET_READ_MODE ;

ret = set_write_data (buf.d_byte[0]) ;
if (ret !=0) { goto exit ;}

/*****
/* アドレス後半 8bit を送信する */
/*****
ret = set_write_data (buf.d_byte[1]) ;
if (ret !=0) { goto exit ;}

/*****
/* 終了処理を実行する */
/*****
ret = set_spi_trans_end ( ) ;
if (ret !=0) { goto exit ;}

```

```

/*****
/* マスタ受信モードに切り替える
*/
/*****

ret = set_master_rcv_mode ();
    if (ret !=0) { goto exit ;}

/*****
/* データを連続読み出しする
*/
/*****
for (i=0; i< (rom_length-1) ; i++){
    ret = get_spi_read_data (&buf.d_byte[0]) ;
    if (ret !=0) { goto exit ;}

    *rom_data = buf.d_byte[0] ;
    *rom_data ++ ;
}

/*****
/* 最終バイトを読み出す
*/
/*****
/*****
/* データ受信後の次の受信動作を禁止する
*/
/*****
com_delay(10) ;
/* ##(program note)##### */
/* ## 1byte read の場合、master 受信モードに切り替えた後、直ぐに ICCR1 (RCVD)=1 にすると受信クロックが出力されない。 ## */
/* ## 数 μs の時間待ちを行うこと。 ## */
/* ##### */
IIC2.ICCR1.BIT.RCVD = 1 ;

/*****
/* データを読み込む
*/
/*****
ret = get_spi_read_data (&buf.d_byte[0]) ;
if (ret !=0) { goto exit ;}

*rom_data = buf.d_byte[0] ;

exit :
/*****
/* CS を High (SPIEPROM アクセスを無効) にする
*/
/*****
com_delay(10) ;
/* ##(program note)##### */
/* ## データ転送を終了した後、CS を OFF するまで最低 500ns の間隔を開けるためここで時間待ちする。 ## */
/* ## 待ち時間は制御するデバイスによって異なるため、データシートを参照して適切な待ち時間を設定すること。 ## */
/* ##### */

IO.PDR1.BYTE = 0x01 ;

/*****
/* エラーの時、I2C をリセットし停止条件を発行する
*/
/*****
IIC2.ICCR2.BYTE = 0x02 ; /* I2C コントロールリセット */
IIC2.ICCR2.BYTE = 0x00 ; /* 停止条件設定 */
return (ret);

}

```

```

/*****
/* 1.モジュール名称:com_spi_eeprom_page_write */
/* 2.機能概要:SPIEEPROM に指定長のデータを書きこむ */
/*****
unsigned int com_spi_eeprom_page_write ( unsigned int rom_addr , unsigned int rom_length , unsigned char *rom_data )
{
    int ret , i ;
    union {
        unsigned int  d_int ;
        unsigned char  d_byte[2];
    } buf;

    ret = NORMAL_END ;

/*****
/* I2Cを初期化する */
/*****
set_spi_init( ) ;

/*****
/*****
/* SPI EEPROM の write enable を解除する */
/*****
/*****
/*****
/* CS を Low (SPIEEPROM アクセスを有効) にする */
/*****
IO.PDR1.BYTE = 0x00 ;
com_delay(10) ;
/* ##(program note)##### */
/* ## CS を ON した後、データ転送を開始するまで最低 500ns の間隔を開けるためここで時間待ちする。 ## */
/* ## 待ち時間は制御するデバイスによって異なるため、データシートを参照して適切な待ち時間を設定すること。 ## */
/* ##### */

/*****
/* SPI EEPROM の write enable を解除する */
/*****
ret = set_write_data (SET_WRITE_ENABLE) ;
if (ret !=0) { goto exit ;}

/*****
/* 終了処理を実行する */
/*****
ret = set_spi_trans_end ( ) ;
if (ret !=0) { goto exit ;}

/*****
/* CS を High (SPIEEPROM アクセスを無効) にする */
/*****
com_delay(10) ;
/* ##(program note)##### */
/* ## データ転送を終了した後、CS を OFF するまで最低 500ns の間隔を開けるためここで時間待ちする。 ## */
/* ## 待ち時間は制御するデバイスによって異なるため、データシートを参照して適切な待ち時間を設定すること。 ## */
/* ##### */

IO.PDR1.BYTE = 0x01 ;

```

```

/*****
/*****
/*   データを write する                                     */
/*****
/*****
/*****
/*   CS を Low (SPIEEPROM アクセスを有効) にする           */
/*****
com_delay(10) ;
/* ## (program note) ##### */
/* ## CS を OFF にして再び ON にするまで最低 500ns の間隔を開けるためここで時間待ちする。 ## */
/* ##   ちする。待ち時間は制御するデバイスによって異なるため、データシートを参照して適切な待ち時間を設定すること。 ## */
/* ##### */
IO.PDR1.BYTE = 0x00 ;
com_delay(10) ;
/* ## (program note) ##### */
/* ## CS を ON にした後、データ転送を開始するまで最低 500ns の間隔を開けるためここで時間待ちする。 ## */
/* ##   待ち時間は制御するデバイスによって異なるため、データシートを参照して適切な待ち時間を設定すること。 ## */
/* ##### */

/*****
/*   命令データ+アドレス先頭 bit を送信する                 */
/*****

buf.d_int = rom_addr ;
buf.d_byte[0] = (buf.d_byte[0] && 0x01) << 3 ;
buf.d_byte[0] |= SET_WRITE_MODE ;

ret = set_write_data (buf.d_byte[0]) ;
if (ret !=0) { goto exit ;}

/*****
/*   アドレス後半 8bit を送信する                             */
/*****

ret = set_write_data (buf.d_byte[1]) ;
if (ret !=0) { goto exit ;}

/*****
/*   書き込みデータを送信する                               */
/*****

for (i=0; i< rom_length ; i++){
    buf.d_byte[0] = *rom_data ;
    ret = set_write_data (buf.d_byte[0]) ;
    if (ret !=0) { goto exit ;}
    *rom_data ++ ;
}

/*****
/*   終了処理を実行する                                     */
/*****

ret = set_spi_trans_end () ;
if (ret !=0) { goto exit ;}

```

```

/*****
/*  CS を High (SPIEEPROM アクセスを無効) にする
/*****
com_delay(10) ;
/* ## (program note) ##### */
/* ## データ転送を終了した後、CS を OFF するまで最低 500ns の間隔を開けるためここで時間待ちする。 ## */
/* ## 待ち時間は制御するデバイスによって異なるため、データシートを参照して適切な待ち時間を設定すること。 ## */
/* ##### */

IO.PDR1.BYTE = 0x01 ;

/*****
/*****
/*  SPI EEPROM の write enable を設定する
/*****
/*****
/*****
/*  CS を Low (SPIEEPROM アクセスを有効) にする
/*****
com_delay(10) ;
/* ## (program note) ##### */
/* ## CS を OFF にして再び ON にするまで最低 500ns の間隔を開けるためここで時間待ちする。 ## */
/* ## 待ち時間は制御するデバイスによって異なるため、データシートを参照して適切な待ち時間を設定すること。 ## */
/* ##### */

IO.PDR1.BYTE = 0x00 ;
com_delay(10) ;
/* ## (program note) ##### */
/* ## CS を ON にした後、データ転送を開始するまで最低 500ns の間隔を開けるためここで時間待ちする。 ## */
/* ## 待ち時間は制御するデバイスによって異なるため、データシートを参照して適切な待ち時間を設定すること。 ## */
/* ##### */

/*****
/*  SPI EEPROM の write enable を解除する
/*****
ret = set_write_data (RESET_WRITE_ENABLE) ;
if (ret !=0) { goto exit ;}

/*****
/*  終了処理を実行する
/*****

ret = set_spi_trans_end () ;
if (ret !=0) { goto exit ;}

/*****
/*  CS を High (SPIEEPROM アクセスを無効) にする
/*****
com_delay(10) ;
/* ## (program note) ##### */
/* ## データ転送を終了した後、CS を OFF するまで最低 500ns の間隔を開けるためここで時間待ちする。 ## */
/* ## 待ち時間は制御するデバイスによって異なるため、データシートを参照して適切な待ち時間を設定すること。 ## */
/* ##### */

IO.PDR1.BYTE = 0x01 ;
    
```

```

/*****
/* 書き込み終了をチェックする
/*****
ret = wait_spi_write_end ();
if (ret !=0) { goto exit ;}

/* ##(program note)##### */
/* ## SPIEPROM は CS=high で書き込みを開始する。書き込み動作には時間がかかるため ## */
/* ## SPIEPROM 内の status レジスタをチェックすることで書き込み終了をチェックする ## */
/* ##### */

return (ret);

exit :
/* エラー処理
/*****
/* CS を High (SPIEPROM アクセスを無効) にする
/*****
com_delay(10) ;
/* ##(program note)##### */
/* ## データ転送を終了した後、CS を OFF するまで最低 500ns の間隔を開けるためここで時間待ちする。 ## */
/* ## 待ち時間は制御するデバイスによって異なるため、データシートを参照して適切な待ち時間を設定すること。 ## */
/* ##### */

IO.PDR1.BYTE = 0x01 ;

/*****
/* エラーの時、I2C をリセットし停止条件を発行する
/*****
IIC2.ICCR2.BYTE = 0x02 ; /* I2C コントローラリセット
IIC2.ICCR2.BYTE = 0x00 ; /* 停止条件設定
return (ret);

}

```

```

/* ----- */
/* ----- */
/* 4 . サンプルプログラム 4-D TimerZ 処理----- */
/* ----- */
/* ----- */

/* ----- */
/* 4.1 リセットベクターの追加----- */
/* ----- */
/* 飛び先を h8_timerz に設定してください */

/* ----- */
/* 4.2 TimerZ 用共通変数定義 ----- */
/* ----- */
struct {
    int counter;                /* 100ms カウンタ */
    int wait_10ms;             /* 10mswait 用 */
    int wait_100ms;           /* 100ms 単位 wait 用 (共通) */
    int wait_100ms_scan;      /* 100ms 単位 wait 用 (for I2C) */
}com_timerz;

/* ----- */
/* 4.3 TimerZ の初期設定 ----- */
/* ----- */
/* ##### */
/* ##### */
/* TimerZ の設定 */
/* ##### */
/* ##### */
/* timerz を初期設定 */
/* ##### */

TZ.TSTR.BYTE = 0x00 ;
TZ.TMDR.BYTE = 0x00 ;
TZ.TPMR.BYTE = 0x00 ;
TZ.TFCR.BYTE = 0x00 ;
TZ.TOER.BYTE = 0xFF ;
TZ.TOCR.BYTE = 0x00 ;

TZ0.TCR.BYTE = 0x23 ;
/* CCLR[2:0] = 001 GRA コンペアマッチでカウンタクリア */
/* CKEG[1:0] = 00 立ち上がりエッジカウント */
/* TPSC[2:0] = 011 内部クロック /8 でカウント */
TZ0.TIORA.BYTE = 0x00 ;
/* IOA[2:0] = 000 GRA はアウトプットコンペアレジスタ */
TZ0.TIER.BYTE = 0x01 ;
/* IMIEA = 1 IMFA イネーブル

TZ0.GRA = 20000 ; /* 10msec 毎に割り込み */
/* ##(program note)##### */
/* ## マイコンの動作周波数により設定値は異なる。設定内容は、H8/3687 のハードウェアマニュアルを参照のこと。 ## */
/* ##### */

TZ0.TCNT = 0 ; /* タイマカウンタクリア */

```

```

/*****
/* timerz を start させる
/*****
TZ.TSTR.BYTE = 0x01 ; /* timer start
/* STR0 = 1 TCNT_0 の start

/* -----
/* 4.4 TimerZ 割込み処理
/* -----
/*****
/* 1.モジュール名称:h8_TimerZ
/* 2.機能概要:10msec 毎のインターバルタイマ処理
/* 3.来歴:REV 作成/改訂日付 作成/改訂者 改訂内容
/* 000 2002.02.11 上田 新規作成
/*****
#pragma interrupt( h8_timerz )
void h8_timerz( void )
{

/*****
/* 要因クリア
/*****
com_global.dummy = TZ0.TSR.BYTE; /* dummy read

TZ0.TSR.BIT.IMFA = 0;
/* IMFA clear */

/*****
/* 10msec 単位で -1
/*****
if( com_timer.wait_10ms>0 )
    com_timer.wait_10ms --;

/*****
/* カウントアップ
/*****
com_timer.counter++;
if( com_timer.counter >= 10 ){
    /*****
    /* 100msec 単位で -1
    /*****
    if( com_timer.wait_100ms>0 )
        com_timer.wait_100ms --;
    if( com_timer.wait_100ms_scan>0 )
        com_timer.wait_100ms_scan --;

    com_timer.counter = 0;
}
}

```

4. 参考文献

- H8/3687 グループ ハードウェアマニュアル (ルネサス テクノロジ発行)
- X25043/45 APPLICATION NOTES (Xicor, Inc.)

改訂記録

Rev.	発行日	改訂内容	
		ページ	ポイント
1.00	2003.09.24	—	初版発行

安全設計に関するお願い

1. 弊社は品質、信頼性の向上に努めておりますが、半導体製品は故障が発生したり、誤動作する場合があります。弊社の半導体製品の故障又は誤動作によって結果として、人身事故、火災事故、社会的損害などを生じさせないような安全性を考慮した冗長設計、延焼対策設計、誤動作防止設計などの安全設計に十分ご留意ください。

本資料ご利用に際しての留意事項

1. 本資料は、お客様が用途に応じた適切なルネサス テクノロジ製品をご購入いただくための参考資料であり、本資料中に記載の技術情報についてルネサス テクノロジが所有する知的財産権その他の権利の実施、使用を許諾するものではありません。
2. 本資料に記載の製品データ、図、表、プログラム、アルゴリズムその他応用回路例の使用に起因する損害、第三者所有の権利に対する侵害に関し、ルネサス テクノロジは責任を負いません。
3. 本資料に記載の製品データ、図、表、プログラム、アルゴリズムその他全ての情報は本資料発行時点のものであり、ルネサス テクノロジは、予告なしに、本資料に記載した製品または仕様を変更することがあります。ルネサス テクノロジ半導体製品のご購入に当たりましては、事前にルネサス テクノロジ、ルネサス販売または特約店へ最新の情報をご確認頂きますとともに、ルネサス テクノロジホームページ(<http://www.renesas.com>)などを通じて公開される情報に常にご注意ください。
4. 本資料に記載した情報は、正確を期すため、慎重に制作したのですが万一本資料の記述誤りに起因する損害がお客様に生じた場合には、ルネサス テクノロジはその責任を負いません。
5. 本資料に記載の製品データ、図、表に示す技術的な内容、プログラム及びアルゴリズムを流用する場合は、技術内容、プログラム、アルゴリズム単位で評価するだけでなく、システム全体で十分に評価し、お客様の責任において適用可否を判断してください。ルネサス テクノロジは、適用可否に対する責任を負いません。
6. 本資料に記載された製品は、人命にかかわるような状況の下で使用される機器あるいはシステムに用いられることを目的として設計、製造されたものではありません。本資料に記載の製品を運輸、移動体用、医療用、航空宇宙用、原子力制御用、海底中継用機器あるいはシステムなど、特殊用途へのご利用をご検討の際には、ルネサス テクノロジ、ルネサス販売または特約店へご照会ください。
7. 本資料の転載、複製については、文書によるルネサス テクノロジの事前の承諾が必要です。
8. 本資料に関し詳細についてのお問い合わせ、その他お気づきの点がございましたらルネサス テクノロジ、ルネサス販売または特約店までご照会ください。